

MODE D'EMPLOI

ProLite

LCD Monitor

FRANÇAIS

ProLite XUB2493HS
ProLite XU2493HS

Merci d'avoir choisi le moniteur LCD iiyama. Nous recommandons pour lire ce manuel complet soigneusement avant d'installer et alimenter le moniteur. Conserver ce manuel pour toute référence ultérieure.

DECLARATION DE CONFORMITE AU MARQUAGE CE

Ce moniteur LCD est conforme aux spécifications des directives CE/UE 2014/30/UE, aux directives EMC, les basses tensions 2014/35/UE, directives ErP 2009/125/CE et directives RoHS 2011/65/UE.

La sensibilité électromagnétique a été choisie à un niveau permettant une utilisation correcte en milieu résidentiel, bureaux et locaux d'industrie légère et d'entreprises de petite taille, à l'intérieur aussi bien qu'à l'extérieur des immeubles. Tout lieu d'utilisation devra se caractériser par sa connexion à un système public d'alimentation électrique basse tension.

IYAMA CORPORATION: Wijkmeerstraat 8, 2131 HA Hoofddorp, The Netherlands

Modèle No. : PL2493H



Nous recommandons le recyclage des produits usagés. Contacter votre revendeur ou le support iiyama. Des informations sur le recyclages sont disponibles sur le site Internet : <https://iiyama.com>

- Nous nous réservons le droit de modifier les caractéristiques de nos produits sans préavis.
- Toutes les marques de fabrique utilisées dans ce mode d'emploi appartiennent à leurs propriétaires respectifs.
- La police utilisée dans le menu OSD est sous licence Apache License, Version 2.0. Vous pouvez obtenir une copie de la licence sur <http://www.apache.org/licenses/LICENSE-2.0>
- Numéro d'enregistrement EPREL XUB2493HS-B6 : 1873044, XU2493HS-B6 : 1872767
XUB2493HS-B6 A : 2043131, XU2493HS-B6 A : 2043106

TABLE DES MATIERES

POUR VOTRE SECURITE.....	1
CONSIGNES DE SECURITE.....	1
REMARQUES SUR LES ECRANS A CRISTAUX LIQUIDES (LCD)	3
SERVICE CLIENT.....	3
ENTRETIEN.....	3
AVANT D'UTILISER LE MONITEUR.....	4
FONCTIONS.....	4
VÉRIFICATION DU CONTENU DE L'EMBALLAGE.....	4
UTILISATION DU BRAS OU DU SUPPORT.....	5
ASSEMBLAGE ET DÉMONTAGE DU SUPPORT :	
ProLite XUB2493HS.....	7
ASSEMBLAGE ET DÉMONTAGE DU SUPPORT :	
ProLite XU2493HS.....	8
COMMANDES ET CONNECTEURS : ProLite XUB2493HS.....	9
COMMANDES ET CONNECTEURS : ProLite XU2493HS.....	10
CONNEXION DE VOTRE MONITEUR : ProLite XUB2493HS.....	11
CONNEXION DE VOTRE MONITEUR : ProLite XU2493HS.....	12
DÉCONNECTER VOTRE MONITEUR.....	13
MISE EN ROUTE DE L'ORDINATEUR.....	13
AJUSTEMENT DE LA HAUTEUR ET L'ANGLE DE VISION :	
ProLite XUB2493HS.....	14
RÉGLAGE DE L'ANGLE DE VISION : ProLite XU2493HS.....	15
UTILISATION DU MONITEUR.....	16
MENU DES PARAMÈTRES DE RÉGLAGE.....	17
SYSTÈME VEILLE.....	24
DEPANNAGE.....	25
INFORMATIONS DE RECYCLAGE.....	26
ANNEXE.....	27
CARACTÉRISTIQUES TECHNIQUES : ProLite XUB2493HS-B6.....	27
CARACTÉRISTIQUES TECHNIQUES : ProLite XUB2493HS-B6 A.....	28
CARACTÉRISTIQUES TECHNIQUES : ProLite XU2493HS-B6.....	29
CARACTÉRISTIQUES TECHNIQUES : ProLite XU2493HS-B6 A.....	30
DIMENSIONS : ProLite XUB2493HS.....	31
DIMENSIONS : ProLite XU2493HS.....	31
FRÉQUENCES DE SYNCHRONISATION.....	32

POUR VOTRE SECURITE

CONSIGNES DE SECURITE

AVERTISSEMENT

MISE HORS TENSION DU MONITEUR EN CAS DE FONCTIONNEMENT ANORMAL

En cas de phénomène anormal tel que de la fumée, des bruits étranges ou de la vapeur, débranchez le moniteur et contactez immédiatement votre revendeur ou le service technique iiyama. Tout autre utilisation peut être dangereuse et peut engendrer un incendie ou un choc électrique.

NE JAMAIS OUVRIR LE BOITIER

Ce moniteur contient des circuits haute-tension. La dépose du boîtier peut vous exposer à des risques d'incendie ou de chocs électriques.

NE PAS INTRODUIRE D'OBJETS DANS LE MONITEUR

N'insérez pas d'objets solides ou liquides tel que de l'eau à l'intérieur du moniteur. En cas d'accident, débranchez votre moniteur immédiatement et contactez votre revendeur ou le service technique iiyama. L'utilisation du moniteur avec un objet logé à l'intérieur peut engendrer un incendie, un choc électrique ou des dommages.

INSTALLER LE MONITEUR SUR UNE SURFACE PLANE ET STABLE

Le moniteur peut blesser quelqu'un s'il tombe ou s'il est lancé.

NE PAS UTILISER SON MONITEUR PRES DE L'EAU

N'utilisez pas le moniteur à proximité d'un point d'eau pour éviter les éclaboussures, ou si de l'eau a été répandue dessus cela peut engendrer un incendie ou un choc électrique.

UTILISER LA TENSION SECTEUR SPECIFIEE

Assurez-vous que le moniteur fonctionne à la tension d'alimentation secteur spécifiée. L'utilisation d'une tension incorrecte occasionnera un mal fonctionnement et peut engendrer un incendie ou un choc électrique.

PROTECTION DES CABLES

Ne pas tirer ou plier les câbles d'alimentation et de signal. Ne pas poser le moniteur ou tout autre objet volumineux sur ces câbles. Des câbles endommagés peuvent engendrer un incendie ou un choc électrique.

CONDITIONS CLIMATIQUES DEFAVORABLES

Il est conseillé de ne pas utiliser le moniteur pendant un orage violent en raison des coupures répétées de courant pouvant entraîner des malfunctions. Il est également conseillé de ne pas toucher à la prise électrique dans ces conditions car elles peuvent engendrer des chocs électriques.

ATTENTION

INSTALLATION

Pour prévenir les risques d'incendie, de chocs électriques ou de dommages, installez votre moniteur à l'abri de variations brutales de températures et évitez les endroits humides, poussiéreux ou enfumés. Vous devrez également éviter d'exposer votre moniteur directement au soleil ou tout autre source lumineuse.

NE PAS PLACER LE MONITEUR DANS UNE POSITION DANGEREUSE

Le moniteur peut basculer et causer des blessures s'il n'est pas convenablement installé. Vous devez également vous assurer de ne pas placer d'objets lourds sur le moniteur, et qu'aucun câble ne soient accessibles à des enfants qui pourraient les tirer et se blesser avec.

MAINTENIR UNE BONNE VENTILATION

Le moniteur est équipé de fentes de ventilation. Veuillez à ne pas couvrir les fentes ou placer un objet trop proche afin d'éviter tout risque d'incendie. Pour assurer une circulation d'air suffisante, installer le moniteur à 10cm environ du mur. En enlevant le pied, les slots de ventilation à l'arrière du moniteur peuvent se bloquer. Ceci peut entraîner une surchauffe et provoquer un feu ou des dommages. Assurez-vous de bien laisser assez de ventilation en enlevant le pied. L'utilisation du moniteur lorsque celui-ci est posé sur sa partie avant, arrière ou retourné ou bien sur un tapis ou un matériau mou peut également entraîner des dommages.

DECONNECTEZ LES CABLES LORSQUE VOUS DEPLACEZ LE MONITEUR

Avant de déplacer le moniteur, désactivez le commutateur de mise sous tension, débranchez le moniteur et assurez-vous que le câble vidéo est déconnecté. Si vous ne le déconnectez pas, cela peut engendrer un incendie et un choc électrique.

DEBRANCHEZ LE MONITEUR

Afin d'éviter les accidents, nous vous recommandons de débrancher votre moniteur s'il n'est pas utilisé pendant une longue période.

TOUJOURS DEBRANCHER LE MONITEUR EN TIRANT SUR LA PRISE

Pour déconnecter l'adaptateur secteur, le câble secteur ou le câble vidéo, tirez toujours par la prise. Ne jamais tirer par le câble, lui-même, car cela peut entraîner un incendie ou un choc électrique.

NE TOUCHEZ PAS LA PRISE AVEC DES MAINS HUMIDES

Si vous tirez ou insérez la prise avec des mains humides, vous risquez un choc électrique.

LORS DE L'INSTALLATION DU MONITEUR SUR VOTRE ORDINATEUR

Assurez-vous que l'ordinateur soit suffisamment robuste pour supporter le poids car cela pourrait engendrer des dommages à votre ordinateur.

FAITES ATTENTION À VOS MAINS ET VOS DOIGTS !

- Attention la prudence est recommandée quand vous ajustez la hauteur ou l'angle de vision à ne pas vous coincer les doigts.
- Attention: manipulez avec précaution lorsque vous ajustez la hauteur de base pour ne pas vous coincer les doigts. (Concerne le model avec la régulation de la hauteur.)

REMARQUE POUR UN USAGE 24/7

Ce produit n'est pas spécifiquement conçu pour une utilisation 24/7 dans n'importe quel environnement.

REMARQUE SPÉCIFIQUE À L'UTILISATION D'UN ORDINATEUR DE BUREAU

Ce produit est conçu pour une utilisation sur bureau et non pour les applications d'affichage dynamique (panneau électronique) telles que la suspension au plafond ou le montage mural.

AUTRES

RECOMMANDATIONS D'USAGE

Pour prévenir toute fatigue visuelle, n'utilisez pas le moniteur à contre-jour ou dans une pièce sombre. Pour un confort et une vision optimum, positionnez l'écran juste au dessous du niveau des yeux et à une distance de 40 à 60 cm (16 à 24 pouces). En cas d'utilisation prolongée du moniteur, il est recommandé de respecter une pause de 10 minutes par heure car la lecture continue de l'écran peut entraîner une fatigue de l'oeil.

REMARQUES SUR LES ECRANS A CRISTAUX LIQUIDES (LCD)

Les symptômes suivants n'indiquent pas qu'il y a un problème, c'est normal:

- NOTEZ**
- Quand vous allumez le LCD pour la première fois, l'image peut être mal cadrée à l'écran suivant le type d'ordinateur que vous utilisez. Dans ce cas ajuster l'image correctement.
 - La luminosité peut être légèrement inégale selon la configuration de bureau utilisée.
 - En raison de la nature de l'écran LCD, une image rémanente de la précédente vue peut subsister après un nouvel affichage, si la même image a été affichée pendant des heures. Dans ce cas, l'affichage est rétabli lentement en changeant d'image ou en éteignant l'écran pendant des heures.

SERVICE CLIENT

- NOTEZ**
- Si vous devez retourner votre matériel et que vous ne possédez plus votre emballage d'origine, merci de contacter votre revendeur ou le service après vente d'Iiyama pour conseil ou pour remplacer l'emballage.

ENTRETIEN

- AVERTISSEMENT**
- Si vous renversez n'importe quel objet solide ou liquide tel que de l'eau à l'intérieur du moniteur, débranchez immédiatement le câble d'alimentation et contactez votre revendeur ou le service technique Iiyama.

- ATTENTION**
- Pour des raisons de sécurité, éteindre et débrancher le moniteur avant de le nettoyer.

- NOTEZ**
- Ne pas gratter ou frotter l'écran à l'aide d'un objet dur afin de ne pas endommager le panneau LCD.
 - L'utilisation des solvants suivants est à proscrire pour ne pas endommager le boîtier et l'écran LCD:

Diluant	Nettoyants en atomiseur
Essence	Cire
Nettoyants grasifs	Solvants acides ou alcalins

- Le contact du boîtier avec un produit en caoutchouc ou en plastique pendant longtemps peut dégrader ou écailler sa peinture.

BOITIER Eliminer les tâches à l'aide d'un chiffon légèrement humide et d'un détergent doux, puis essuyer le boîtier à l'aide d'un chiffon sec et propre.

ECRAN LCD Un nettoyage périodique est recommandé avec un chiffon sec et doux. N'utilisez pas de papier tissé car cela endommagera l'écran LCD.

AVANT D'UTILISER LE MONITEUR

FONCTIONS

- ◆ Résolutions prises en charge jusqu'à 1920 × 1080
- ◆ Contraste élevé 1300:1 (Typique), Fonction d'Contr. avancé disponible / Luminosité 250cd/m² (Typique)^{*1}, 300cd/m² (Typique)^{*2}
- ◆ Temps de réponse de l'image animée 0,5ms
- ◆ L'image sans scintillements
- ◆ Réducteur de la lumière bleue
- ◆ Lissage numérique des caractères
- ◆ Haut-parleurs stéréo
2 haut-parleurs stéréo 2 W
- ◆ Système de Veille
- ◆ Conforme au standard de montage VESA (100 mm × 100 mm)
- ◆ Trou clé pour verrouillage de sécurité

^{*1} Disponible pour ProLite XUB2493HS-B6, ProLite XU2493HS-B6 seulement.

^{*2} Disponible pour ProLite XUB2493HS-B6 A, ProLite XU2493HS-B6 A seulement.

VÉRIFICATION DU CONTENU DE L'EMBALLAGE

Les accessoires suivants sont livrés avec le LCD. Vérifiez que tous sont inclus avec le moniteur. Si l'un ou l'autre manque ou est détérioré, veuillez contacter votre revendeur iiyama local ou adressez-vous au bureau iiyama régional.

- | | | |
|--------------------------------------|-----------------------------|--|
| ■ Câble d'alimentation ^{*1} | ■ Câble HDMI | ■ Socle du pied avec une vis ^{*2} |
| ■ Socle du pied ^{*3} | ■ Pied | ■ Tournevis ^{*2} |
| ■ Guide de sécurité | ■ Guide de démarrage rapide | |

ATTENTION ^{*1} Toutes garanties sont exclues pour tout problème ou dommage causé par un câble d'alimentation non fourni par iiyama.

Un câble secteur supérieur ou égal à la Norme H05VVF, 3G, 0,75 mm² doit être utilisé.

^{*2} Accessoire pour ProLite XUB2493HS

^{*3} Accessoire pour ProLite XU2493HS

UTILISATION DU BRAS OU DU SUPPORT

ATTENTION

- Ce produit est conçu pour une utilisation sur bureau et non pour les applications d'affichage dynamique (panneau électronique) telles que la suspension au plafond ou le montage mural.
- Avant l'installation, assurez-vous que le bras de l'écran ou le support du bras de bureau est suffisamment solide pour supporter le poids nécessaire de l'écran et du support.
- Plage de réglage de l'angle : 23 degrés vers le haut et 5 degrés vers le bas
- Ce produit ne peut pas être utilisé avec l'écran orienté vers le bas/vers le haut.

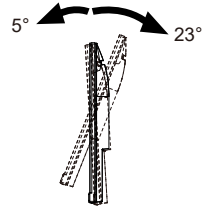

< BRAS D'ECRAN OU SUPPORT DE BRAS DE BUREAU >

ATTENTION

Lorsque vous utilisez le bras d'écran ou le support de bras de bureau, en tenant compte de l'épaisseur de la platine de montage, serrez les vis M4 (4 pièces) dont la longueur « L » est de 7 mm pour fixer le moniteur. L'utilisation d'une vis plus longue peut provoquer un choc électrique ou des dommages car elle peut entrer en contact avec les composants électriques à l'intérieur du moniteur.

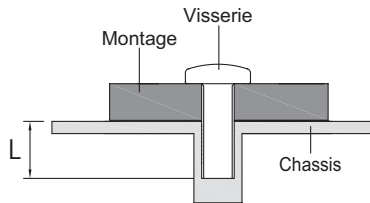

[ROTATION DE L' IMAGE]

• ProLite XUB2493HS

Il a été conçu pour être utilisé dans les deux modes d'affichage "Paysage" et "Portrait".
Pour utiliser le mode "Portrait", vous aurez besoin d'une carte vidéo adaptée.

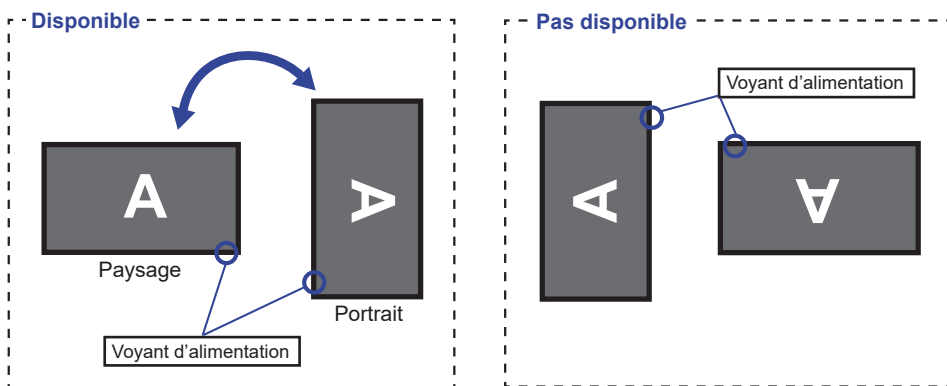

FRANÇAIS

Avec Pied:

- NOTEZ**
- Ajuster la hauteur du moniteur au maximum avant la rotation de l'écran.
 - Tenter de forcer la rotation de l'écran sans régler la hauteur du pied risque d'endommager le l'écran ou le pied.

• ProLite XU2493HS

Il est conçu pour afficher vos contenus en mode paysage.

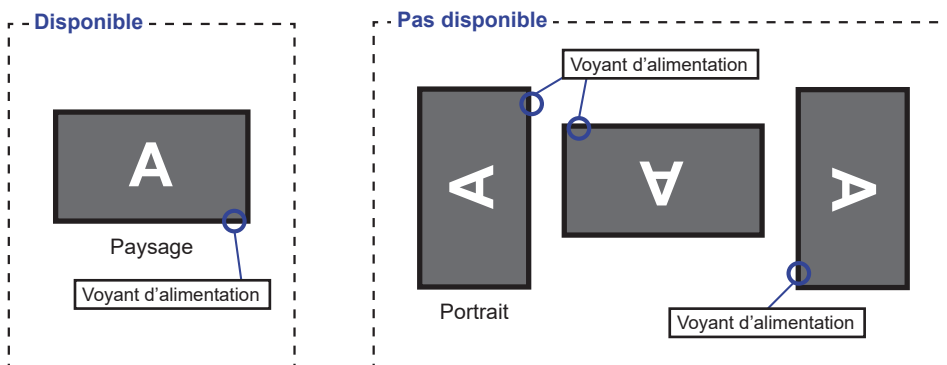

ASSEMBLAGE ET DÉMONTAGE DU SUPPORT : ProLite XUB2493HS

ATTENTION

- Poser le moniteur sur une surface stable. Le moniteur peut causer des blessures ou des dégâts matériels en cas de chute.
- Ne heurtez pas le moniteur, cela pourrait l'endommager.
- Débrancher le moniteur avant le retrait du pied ou installation au mur pour éviter des chocs électriques voire des dommages.

<Installation>

- ① Placez d'abord un morceau de tissu doux sur la table pour éviter que le moniteur soit rayé. Placez le moniteur à plat sur la table, face vers le bas.
- ② Installez le Pied sur le moniteur, puis serrez la «vis à pouce» avec le tournevis fourni pour les sécuriser.

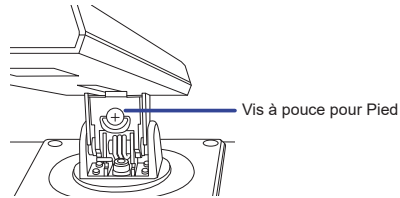
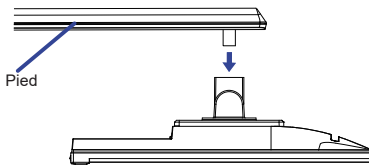

- ③ Installez le Socle du Pied sur le Pied, puis serrez la «vis à pouce» pour les fixer.

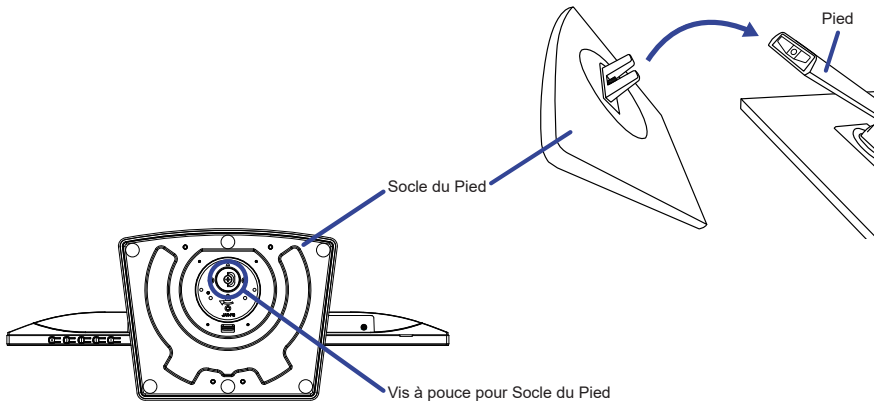

<Removal>

- ① Placez d'abord un morceau de tissu doux sur la table pour éviter que le moniteur soit rayé. Placez le moniteur à plat sur la table, face vers le bas.
- ② Desserrez la «vis à pouce» pour retirer le Socle du Pied du Pied.
- ③ Desserrez la «vis à pouce» avec le tournevis fourni pour retirer le Pied du moniteur.

ASSEMBLAGE ET DÉMONTAGE DU SUPPORT : ProLite XU2493HS

ATTENTION

- Poser le moniteur sur une surface stable. Le moniteur peut causer des blessures ou des dégâts matériels en cas de chute.
- Ne heurtez pas le moniteur, cela pourrait l'endommager.
- Débrancher le moniteur avant le retrait du pied ou installation au mur pour éviter des chocs électriques voire des dommages.

<Installation>

- ① Placez d'abord un morceau de tissu doux sur la table pour éviter que le moniteur soit rayé. Placez le moniteur à plat sur la table, face vers le bas.
- ② En tenant le moniteur enfoncez le Pied jusqu'à ce que vous entendiez un clic.
- ③ Installez le Socle du pied sur le Pied.

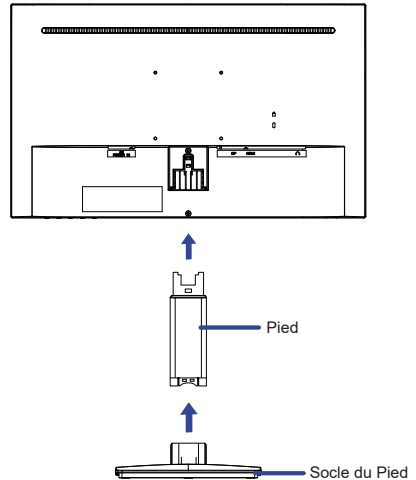

<Démontage>

- ① Placez d'abord un morceau de tissu doux sur la table pour éviter que le moniteur soit rayé. Placez le moniteur à plat sur la table, face vers le bas.
- ② Maintenez les Crochets appuyés vers l'intérieur et retirez le Socle du Pied.
- ③ Enlevez les vis pour détacher le Pied du moniteur.

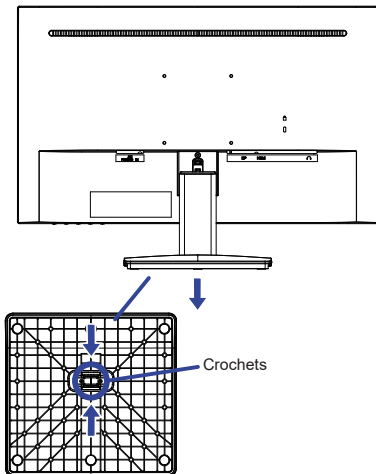
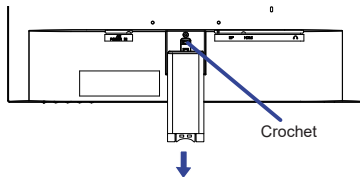

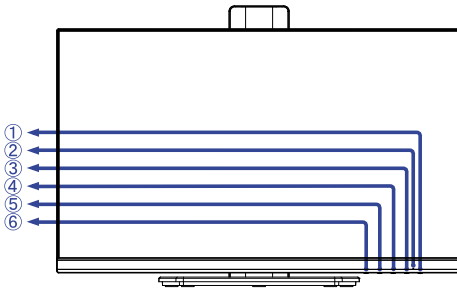

<Façade>

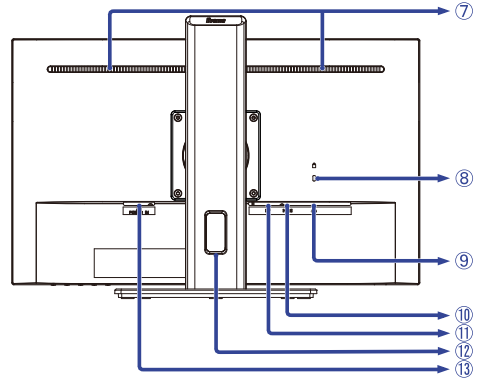

<Arrière>

① Commutateur d'alimentation (⏻)

② Voyant d'alimentation

NOTEZ Bleu : Fonctionnement normal
Orange : Mode veille

③ Touche Menu (MENU)

④ Haut / Volume (▶ / 🔊)*

⑤ Bas / ECO Mode (◀ / ⏻)*

⑥ Touche Entrée / Quitter (INPUT / EXIT)*

⑦ Haut-parleurs

⑧ Trou clé pour verrouillage de sécurité

NOTEZ Vous pouvez câbler un verrou de sécurité pour empêcher que le moniteur soit enlevé sans votre permission.

⑨ Prise Casque (🎧)

⑩ Connecteur de HDMI (HDMI)

⑪ Connecteur de DisplayPort (DP)

⑫ Passage des câbles

⑬ Connecteur d'alimentation secteur (~ : Courant alternative) (AC POWER IN)

* Vous pouvez ignorer les éléments de menu et afficher et modifier immédiatement un paramètre.



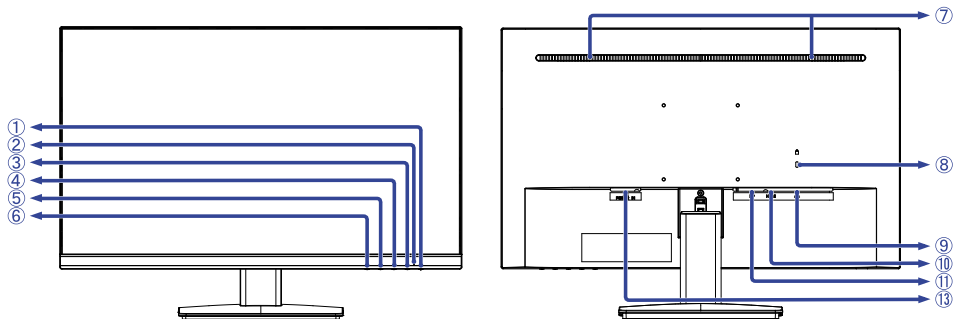

COMMANDES ET CONNECTEURS : ProLite XU2493HS



<Façade>

<Arrière>

- ① Commutateur d'alimentation ()
 - ② Voyant d'alimentation
- NOTEZ** Bleu : Fonctionnement normal
Orange : Mode veille

- ③ Touche Menu (MENU)
- ④ Haut / Volume ( / )*
- ⑤ Bas / ECO Mode ( / )*
- ⑥ Touche Entrée / Quitter (INPUT / EXIT)*

⑦ Haut-parleurs

- ⑧ Trou clé pour verrouillage de sécurité

NOTEZ Vous pouvez câbler un verrou de sécurité pour empêcher que le moniteur soit enlevé sans votre permission.

- ⑨ Prise Casque ()
- ⑩ Connecteur de HDMI (HDMI)
- ⑪ Connecteur de DisplayPort (DP)
- ⑬ Connecteur d'alimentation secteur ( : Courant alternative) (AC POWER IN)

* Vous pouvez ignorer les éléments de menu et afficher et modifier immédiatement un paramètre.

CONNEXION DE VOTRE MONITEUR : ProLite XUB2493HS

- ① Assurez-vous que l'ordinateur et le moniteur sont éteints.
- ② Connectez l'ordinateur au moniteur avec le câble de signal.
- ③ Connectez d'abord le câble d'alimentation au moniteur puis sur la prise électrique.
- ④ Allumez votre écran et votre ordinateur.

- NOTEZ**
- Assurez-vous que l'installation du bâtiment dispose d'un disjoncteur de 120/240V, 20A (maximum).
 - Le câble de signal utilisé pour la connexion de l'ordinateur et du moniteur peut varier en fonction du type d'ordinateur utilisé. Une connexion incorrecte peut endommager sérieusement le moniteur et l'ordinateur. Le câble fourni avec le moniteur est un connecteur au standard. Si un câble spécial est requis, veuillez contacter votre revendeur local iiyama ou le bureau régional iiyama.
 - Le matériel connectable de Type A doit être connecté à la Prise de Terre.
 - La prise doit être installée à proximité de l'équipement avec une accessibilité facile.
 - Une utilisation excessive du son via le casque/ou autres écouteurs peut entraîner des dégâts voire la perte de l'ouïe.

[Exemple de connexion]

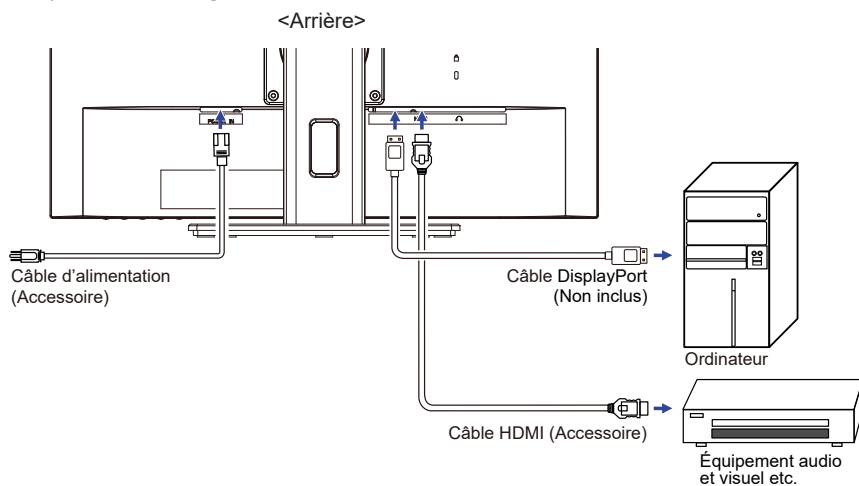

[Rassemblez les câble]

Passer les câbles à travers le Passage des câbles pour les regrouper.

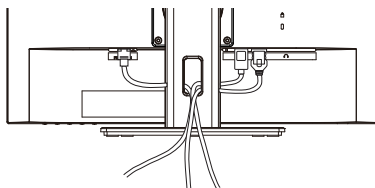

CONNEXION DE VOTRE MONITEUR : ProLite XU2493HS

- ① Assurez-vous que l'ordinateur et le moniteur sont éteints.
- ② Connectez l'ordinateur au moniteur avec le câble de signal.
- ③ Connectez d'abord le câble d'alimentation au moniteur puis sur la prise électrique.
- ④ Allumez votre écran et votre ordinateur.

NOTEZ

- Assurez-vous que l'installation du bâtiment dispose d'un disjoncteur de 120/240V, 20A (maximum).
- Le câble de signal utilisé pour la connexion de l'ordinateur et du moniteur peut varier en fonction du type d'ordinateur utilisé. Une connexion incorrecte peut endommager sérieusement le moniteur et l'ordinateur. Le câble fourni avec le moniteur est un connecteur au standard. Si un câble spécial est requis, veuillez contacter votre revendeur local iiyama ou le bureau régional iiyama.
- Le matériel connectable de Type A doit être connecté à la Prise de Terre.
- La prise doit être installée à proximité de l'équipement avec une accessibilité facile.
- Une utilisation excessive du son via le casque/ou autres écouteurs peut entraîner des dégâts voire la perte de l'ouïe.

[Exemple de connexion]

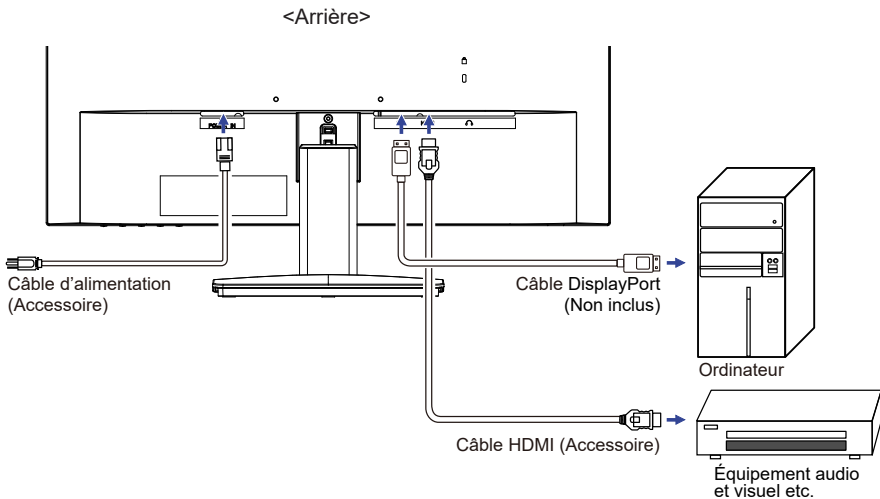

DÉCONNECTER VOTRE MONITEUR

- ① Assurez-vous que l'ordinateur et le moniteur sont éteints.
- ② Déconnectez d'abord la source d'alimentation, puis débranchez le câble d'alimentation du moniteur.
- ③ Déconnectez le câble de signal de l'ordinateur et du moniteur.

MISE EN ROUTE DE L'ORDINATEUR

■ Fréquences du signal

Passer aux fréquences souhaitées détaillées à la page 32 "FRÉQUENCES DE SYNCHRONISATION".

AJUSTEMENT DE LA HAUTEUR ET L'ANGLE DE VISION : ProLite XUB2493HS

- Pour une vision optimale, il est recommandé de regarder de face l'écran du moniteur, puis ajuster la hauteur et l'angle de vision à votre convenance.
- Maintenir la matrice afin que le moniteur ne bascule pas quand vous ajustez la hauteur et l'angle.
- Vous pouvez ajuster la hauteur du moniteur jusqu'à 150 mm et l'angle de vision, jusqu'à 45° / 60° à gauche et à droite, 23° vers le haut et 5° vers le bas.

NOTEZ

- Ne pas toucher l'écran LCD quand vous ajustez la hauteur ou l'angle de vision. Cela pourrait engendrer des dommages ou fêlures de l'écran LCD.
- Attention la prudence est recommandée quand vous ajustez la hauteur ou l'angle de vision à ne pas vous coincer les doigts.
- Attention: manipulez avec précaution lorsque vous ajustez la hauteur de base pour ne pas vous coincer les doigts.

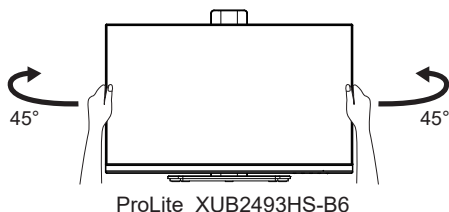
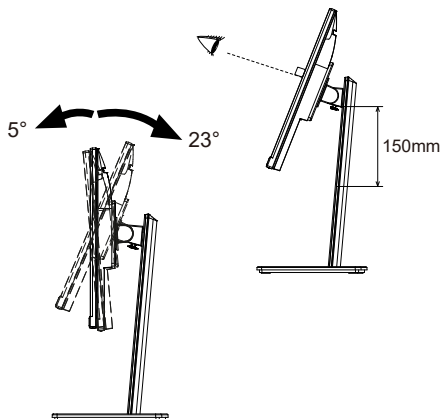

ProLite XUB2493HS-B6

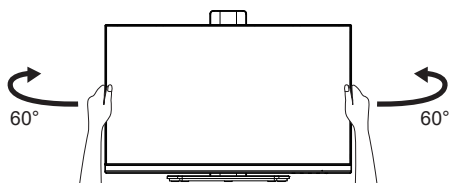

ProLite XUB2493HS-B6 A

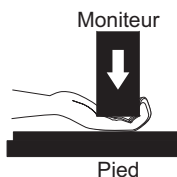

RÉGLAGE DE L'ANGLE DE VISION : ProLite XU2493HS

- Pour une vision optimale, il est recommandé de regarder le moniteur bien en face.
- Tenez le pied pour ne pas renverser le moniteur lorsque vous modifiez son orientation.
- Vous pouvez régler l'angle du moniteur jusqu'à 20° vers le haut et 5° vers le bas.
- Afin de vous assurer une position du corps saine et relaxe quand vous regardez l'image du moniteur dans votre espace de travail, il est recommandé que le réglage de l'angle d'inclinaison n'excède pas 10°. Réglez ensuite l'angle du moniteur comme vous le désirez.

NOTEZ

- Ne touchez pas l'écran LCD lorsque vous réglez l'angle. Cela pourrait endommager ou casser l'écran LCD.
- Faites très attention à ne pas vous pincer les doigts ou les main lors du réglage de l'angle.

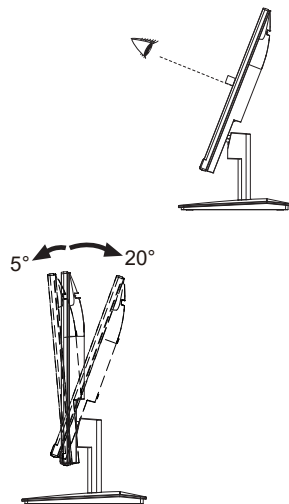

UTILISATION DU MONITEUR

Le LCD iiyama est réglé à l'usine avec une fréquence de synchronisation figurant à la page 32 afin de donner la meilleure image. Vous pouvez également ajuster la position de l'image comme vous le souhaitez en suivant le mode opératoire ci-dessous.

- 1 Appuyez la touche **MENU** pour afficher les réglages à l'écran. Des pages additionnelles au Menu peuvent être visualisées en utilisant les touches ◀ / ▶.



- 2 Sélectionnez la page de menu où se trouve l'icône de l'ajustement désiré. Appuyez la touche **MENU**. Utilisez ensuite les touches ◀ / ▶ pour mettre en surbrillance l'icône du réglage souhaité.
- 3 Appuyez la touche **MENU** à nouveau. Utilisez ensuite les touches ◀ / ▶ pour effectuer les ajustements ou réglages appropriés.
- 4 Appuyez la touche **EXIT** pour quitter le menu, et les réglages que vous venez de faire seront automatiquement enregistrés.

Par exemple, pour corriger la position verticale OSD, sélectionnez l'élément "OSD" du Menu, puis appuyez la touche **MENU**. Puis, sélectionnez "Position V." en utilisant les touches ◀ / ▶. Une page d'ajustement apparaît après l'appui sur la touche **MENU**.

Utilisez ensuite les touches ◀ / ▶ pour corriger la position verticale OSD. La position verticale OSD doit changer pendant que vous effectuez l'opération.

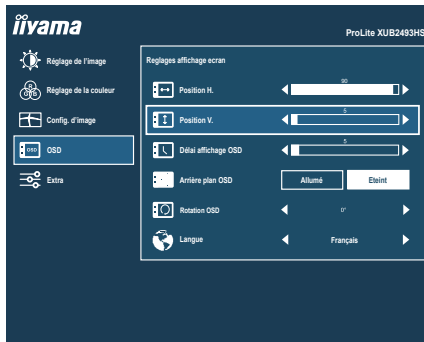

Appuyez la touche **EXIT** pour finir et les modifications sont enregistrées en mémoire.

NOTEZ

- Lorsque l'utilisation des touches est abandonnée pendant l'ajustement, la fenêtre OSD disparaît après le délai défini pour le Délai affichage OSD. La touche **EXIT** peut également être utilisée pour fermer rapidement la fenêtre OSD.
- Les données de réglage sont automatiquement enregistrées en mémoire lorsque la fenêtre OSD disparaît. Évitez d'éteindre le moniteur pendant l'utilisation du Menu.
- Tous les ajustements n'ont qu'un seul réglage qui s'applique sur toutes les fréquences de signal.

MENU DES PARAMÈTRES DE RÉGLAGE



Réglage de l'image Picture Adjust

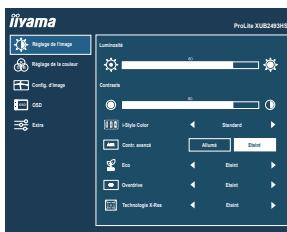

Ajustement	Problème / Option		Touche correspondante
Luminosité ^{*1,2} Brightness	Trop sombre Trop clair		
Contraste ^{*1} Contrast	Trop terne Trop intense		
i-Style Color ^{*1,2,3} i-Style Color	Eteint Off	Revenir aux réglages de base en ajustant les couleurs, hormis la couleur i-Style.	
	Standard Standard	Pour l'environnement de fenêtre général et le réglage par défaut du moniteur.	
	Jeux Game	Pour l'environnement de jeu de PC.	
	Cinéma Cinema	Pour l'environnement de film et de vidéo.	
	Paysage Scenery	Pour l'affichage d'images de paysage en extérieur.	
Contr. avancé ^{*1} Adv. Contrast	Allumé On	Augmentation du Réglage de Ratio de Contraste.	
	Eteint Off	Ratio de Contraste Typique.	
Eco ^{*1} Eco	Eteint Off	Normal	
	Mode1 Mode1	La luminosité du back-light (Retro éclairage) est réduite.	
	Mode2 Mode2	La luminosité du back-light (Retro éclairage) est réduite plus qu'en Mode1.	
	Mode3 Mode3	La luminosité du back-light (Retro éclairage) est réduite plus qu'en Mode2.	

NOTEZ

La fonction Contr. avancé ajuste la luminosité de l' image et augmente la ratio de contraste durant les phases d' images animées.
La Contraste, Luminosité, i-Style Color, Eco, Gamma et Temp. Couleur (Color Temp.) ne peuvent pas être ajustés et sélectionnés lorsque la fonction Contr. avancé est activée.

Direct

Vous pouvez éviter la page de Menu et afficher directement l'écran de réglage des options par la manipulation suivante.

- Eco : Appuyez la touche lorsque le Menu n'est pas affiché.



Réglage de l'image Picture Adjust

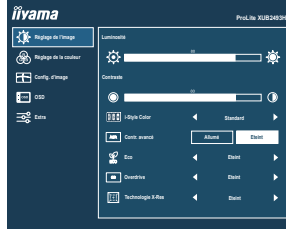

Ajustement	Problème / Option		Touche correspondante
Overdrive* ⁴ Overdrive	Eteint Off / 1 / 2 / 3 / 4 / 5 Il améliorera le temps de réponse de niveau gris du panneau d'affichage à cristaux liquides. Un niveau plus élevé a comme conséquence un plus rapide le temps de réponse.		
Technologie X-Res X-Res Technology	Eteint Off	Normal	
	Léger Soft	Rehausser les contours de l'image.	
	Moyen Middle	Améliore le bord de l'image plus que l'option Léger.	
	Poussé Hard	Améliore le bord de l'image plus que l'option Moyen.	

*¹ La disponibilité de chaque élément dépend de l'élément qui est activé. Voir page 23 Matrice de corrélation de fonctions pour plus de détails.

*² Ajustez la luminosité quand vous utilisez le moniteur dans une pièce sombre et que vous sentez que l'écran est trop lumineux.



*³ i-Style Color est désactivés lorsque Régl. de lum. bleue a été sélectionné.

*⁴ Quand l'Overdrive est activé, un certain niveau de conservation d'image sera causé.

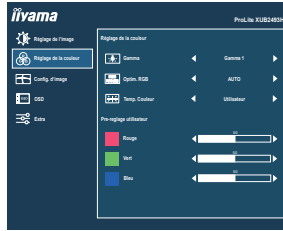

Réglage de la couleur Color Settings



Ajustement	Problème / Option		Touche correspondante		
Gamma * Gamma	Gamma1	Gamma 1	Fort contraste		
	Gamma2	Gamma 2	Normal		
	Gamma3	Gamma 3	Sombre		
Optim. RGB RGB Range	Auto	Auto	Sélectionnez automatiquement le signal d'échelle de couleur.		
	Plein	Full	Pour l'affichage de couleurs en pleine échelle		
	Mimite	Limited	Pour l'affichage de couleurs en échelle limitée		
Temp. Couleur * Color Temp.	Utilisateur	User	Rouge	Trop faible 	
			Vert		Trop fort 
			Bleu		
	Froides	Cool	Couleur froide		
	Normal	Normal	Couleur normale		
Chaudes	Warm	Couleur chaude			

* La disponibilité de chaque éléments dépend de l'éléments qui est activé. Voir page 23 Matrice de corrélation de fonctions pour plus de détails.

Config. d'image Image Settings

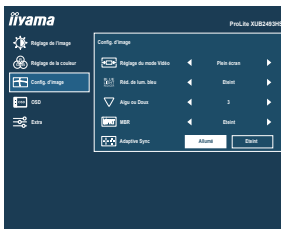

Ajustement	Problème / Option		Touche correspondante
Réglage du mode Vidéo * ¹ Video Mode Adjust	Plein écran Full	Extension de l'affichage.	
	Format Aspect	Extension de proportion d'affichage	
Réd. de lum. bleu * ² Blue Light Reducer	Eteint Off	Normal	
	Mode1 Mode1	La lumière bleu est réduite.	
	Mode2 Mode2	La lumière bleu est réduite plus que dans le Mode 1.	
	Mode3 Mode3	La lumière bleu est réduite plus que dans le Mode 2.	
Aigu ou Doux Sharp and Soft	1 2 3 4 5 6		
	Vous pouvez changer la qualité de l'image de 1 à 6 (Nette à Lisse). Appuyez la touche ◀ pour changer la qualité de l'image dans l'ordre croissant. Appuyez la touche ▶ pour changer la qualité de l'image dans l'ordre décroissant.		
MBR MBR	Eteint / 1 / 2 / 3 / 4 / 5 / 6 / 7		
	Réduit le flou de mouvement sur l'écran LCD.		
Adaptive Sync Adaptive Sync	Allumé On	Activation des Adaptive Sync de fonction.	
	Eteint Off	La Adaptive Sync fonction est arrêt.	

*¹ Une image peut apparaître au centre de l'écran avec un format de 4:3, 5:4,16:10 ou un rapport d'aspect réel de 16:9.

*² Le Réd. de lum. bleu ne peut pas être activé si les fonctions i-Style Color, Contr. avancé ou Eco est activées.

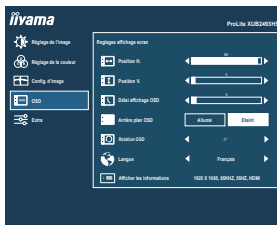

Ajustement	Problème / Option		Touche correspondante	
Position H. OSD Horizontal Position	OSD trop à gauche OSD trop à droite		 	
Position V. OSD Vertical Position	OSD trop basse OSD trop haute		 	
Délai affichage OSD OSD Time	Vous pouvez régler la durée d'affichage de l'OSD entre 5 et 60 secondes.		 	
Arrière plan OSD OSD Background	Allumé On	Le fond d'OSD est rendu transparent.		
	Eteint Off	Renvoyez le fond d'OSD.		
Rotation OSD * OSD Rotate	Tournez l'OSD. 0° (Normal) / +90° (Tourner à droite)		 	
Langue Language	English	Anglais	Česky	Tchèque
	Français	Français	Italiano	Italien
	Deutsch	Allemand	Русский	Russe
	Nederlands	Néerlandais	日本語	Japonais
	Polski	Polonais		
Afficher les informations Display Information	Affiche les informations sur le signal d'entrée actuel de la carte graphique dans votre ordinateur. NOTEZ Consultez le guide d'utilisation de votre carte graphique pour plus d'informations sur le changement de la résolution et de la vitesse de rafraîchissement.			

* Disponible pour ProLite XUB2493HS seulement.

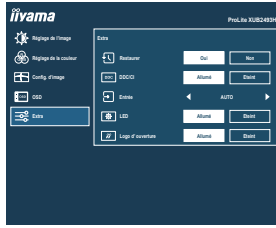

Ajustement	Problème / Option		Touche correspondante
Restaurer Reset	Oui Yes	Les données préréglées à l'usine sont restaurées.	
	Non No	Retourne au Menu.	
DDC/CI DDC/CI	Allumé On	Le DDC/CI est activé.	
	Eteint Off	Le DDC/CI est éteint.	
Entrée Signal Select Direct	Auto Auto	Choisir l'Entrée du Signal automatiquement.	
	HDMI	Sélectionnez l'entrée Digital (HDMI).	
	DisplayPort	Sélectionnez l'entrée Digital (DisplayPort).	
<p>NOTEZ Lorsque vous sélectionnez le mode "Auto", une seule source disponible sera validé automatiquement. Lorsque d'autres sources vidéo sont disponibles et vous choisissez l'une d'elles, la fonction "Auto" n'est pas disponible. Si plusieurs entrées sont connectées, l'écran peut ne pas retrouver la dernière entre utilisée après qu'il a été éteint et rallumé. Seulement possible lorsque vous définissez une source spécifique.</p>			
LED LED	Allumé On	La Voyant d'alimentation est allumée.	
	Eteint Off	La Voyant d'alimentation est éteinte.	
<p>NOTEZ Eteignez le Voyant d'alimentation si la lumière vous dérange.</p>			
Logo d' ouverture Opening Logo	Allumé On	Le logo Iiyama est affiché lorsque le monitor est allumé.	
	Eteint Off	Le logo Iiyama n'apparaît plus lorsque le moniteur est allumé.	

Direct

Vous pouvez éviter la page de Menu et afficher directement l'écran de réglage des options par la manipulation suivante.



- Entrée: Appuyez sur la touche INPUT lorsque le menu n'apparaît pas à l'écran, il va alors s'afficher.



Direct

Vous pouvez passer les éléments du menu et afficher directement les réglages de et/ou la mise à l'échelle de l'écran par la manipulation suivante.

- Volume : Appuyez la touche  lorsque le Menu n'est pas affiché.

Ajustement	Problème / Option	Touche correspondante
Volume Volume	Trop faible Trop fort	 

- Muet: Appuyez la touche  pendant 1-2 secondes successivement lorsque le Menu n'est pas affiché.

Muet et Rétablir le son s'enclenchent en appuyant successivement sur le bouton  .

- Mode Verrouillage:

<OSD>

Appuyez et maintenez la touche "MENU" durant 5 secondes lorsque le menu n'est pas affiché pour verrouiller / déverrouiller la fonction de blocage OSD.

<POWER>

Appuyez et maintenez la touche "INPUT" durant 5 secondes lorsque le menu n'est pas affiché pour verrouiller / déverrouiller la fonction de blocage POWER.

■ Matrice de corrélation de fonctions

Élément sélectionné / Élément activé	Réglage de l'image					Couleur	
	Contraste	Luminosité	i-Style Color	Contr. avancé	Eco	Gamma	Couleur
i-Style Color	–	–	–	–	–	✓	✓
Contr. avancé	–	–	–	–	–	✓	–
Eco	✓	–	✓	–	–	✓	✓

✓ : Disponible

– : Indisponible

SYSTÈME VEILLE

Ce produit dispose de la fonction veille. Lorsqu'il est activé, il permet de réduire automatiquement la consommation d'énergie du moniteur lorsque l'ordinateur ne fonctionne pas de manière active.

Il existe un mode veille disponible comme décrit ci-dessous. La fonction de veille, y compris les réglages des minuteurs, est configurée par le système d'exploitation. Consultez le manuel de votre système d'exploitation pour des informations sur cette configuration.

■ Mode veille

Quand le signal vidéo de l'ordinateur sont inactifs, le moniteur entre en mode veille, ce qui réduit la consommation électrique à moins de 0,5W. L'écran devient noir, et le voyant d'alimentation devient orange. À partir du mode veille, l'image réapparaît après quelques secondes soit en touchant de nouveau le clavier ou la souris.

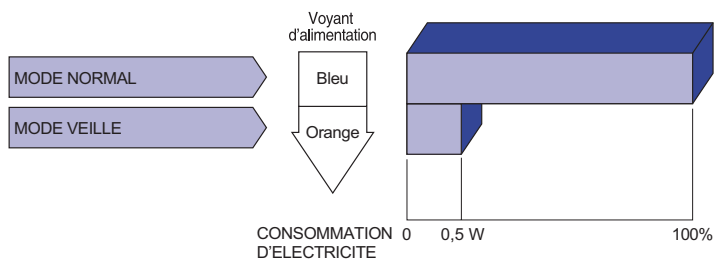

DEPANNAGE

En cas de dysfonctionnement du moniteur, procéder dans l'ordre aux contrôles suivants.

1. Effectuer les réglages décrits à la section UTILISATION DU MONITEUR en fonction du problème rencontré. Si le moniteur n'affiche pas d'image, allez à l'étape 2.
2. Se reporter aux tableaux suivants si l'on ne trouve pas la fonction de réglage correspondante à la section UTILISATION DU MONITEUR ou si le problème persiste.
3. Si vous recontrez un problème qui n'est pas décrit dans les tableaux ou qui ne peut pas être corrigé en utilisant les tableaux, cessez d'utiliser le moniteur et contactez votre revendeur ou le service technique iiyama pour plus d'assistance.

Problème	Contrôle
① L'image n'apparaît pas. (Le voyant d'alimentation ne s'allume pas) (Le voyant d'alimentation est bleu) (Le voyant d'alimentation est orange)	<input type="checkbox"/> Le câble d'alimentation est-il correctement branché ? <input type="checkbox"/> L'interrupteur marche-arrêt est-il sur ON ? <input type="checkbox"/> Vérifier à l'aide d'un autre appareil que la prise secteur fonctionne. <input type="checkbox"/> Si l'économiseur d'écran est activé, toucher la souris ou l'écran. <input type="checkbox"/> Augmenter le Contraste et/ou la Luminosité. <input type="checkbox"/> L'ordinateur est-il allumé ? <input type="checkbox"/> Le câble de signal est-il correctement branché ? <input type="checkbox"/> Les paramètres des signaux de l'ordinateur sont-ils dans la plage de valeurs du moniteur ? <input type="checkbox"/> Si le moniteur est en mode veille, toucher la souris ou l'écran. <input type="checkbox"/> L'ordinateur est-il allumé ? <input type="checkbox"/> Le câble de signal est-il correctement branché ? <input type="checkbox"/> Les paramètres des signaux de l'ordinateur sont-ils dans la plage de valeurs du moniteur ?
② L'écran n'est pas synchronisé.	<input type="checkbox"/> Le câble de signal est-il correctement branché ? <input type="checkbox"/> Les paramètres des signaux de l'ordinateur sont-ils dans la plage de valeurs du moniteur ?
③ L'écran n'est pas centré.	<input type="checkbox"/> Les paramètres des signaux de l'ordinateur sont-ils dans la plage de valeurs du moniteur ?
④ L'écran est trop lumineux ou trop sombre.	<input type="checkbox"/> Le niveau de sortie vidéo de l'ordinateur est-il dans la plage de valeurs du moniteur ?
⑤ L'écran tremble.	<input type="checkbox"/> La tension d'alimentation est-elle dans la plage de valeurs du moniteur ? <input type="checkbox"/> Les paramètres des signaux de l'ordinateur sont-ils dans la plage de valeurs du moniteur ?

Problème

Contrôle

- ⑥ Pas de son.
- L'équipement audio (Ordinateur etc.) est en marche.
 - Le câble audio est connecté correctement.
 - Augmentez le volume.
 - Le Muet est Eteint.
 - Le niveau de sortie de l'équipement audio est dans les spécifications du moniteur.
- ⑦ Le son est trop fort ou trop faible.
- Le niveau de sortie de l'équipement audio est dans les spécifications du moniteur.
- ⑧ L'audition d'un bruit parasite.
- Le câble audio est connecté correctement.

INFORMATIONS DE RECYCLAGE

Pour une meilleure protection de l'environnement svp ne disposez pas votre moniteur.
Veuillez visiter notre site Web : <https://iiyama.com> pour la réutilisation de moniteur.

ANNEXE

Design et specifications techniques peuvent être sujets à modifications, sans préavis.

CARACTÉRISTIQUES TECHNIQUES : ProLite XUB2493HS-B6

Catégorie de taille	24"	
Panneau LCD	La technologie des panneaux	IPS (In-Plane-Switching)
	Taille	Diagonale: 23,8" (60,5cm)
	Taille du point	0,275 mm H × 0,275 mm V
	Luminosité	250cd/m ² (Typique), 170cd/m ² (Par défaut / Économie d'énergie)
	Rapport de contraste	1300 : 1 (Typique), Fonction d'Contr. avancé disponible
	Angle de vue	Droite / Gauche : 89 degrés chaque, Haut / Bas : 89 degrés chaque (Typique)
	MPRT	0,5ms
Couleurs affichées	Environ 16,7 millions	
Fréquence de synchronisation	Horizontale: 30,0-115,0kHz, Verticale: 48-100Hz	
Résolution Native	1920 × 1080, 2,1Mégapixel	
Résolution Maximum Supportée	HDMI: 1920 × 1080 100Hz DisplayPort: 1920 × 1080 100Hz	
Connecteur d'entrée	HDMI, DisplayPort	
Signal vidéo en entrée	HDMI, DisplayPort	
Prise Casque	Prise mini 3,5 mm (stéréo)	
Haut-parleurs	2W × 2 (haut-parleurs stéréo)	
Taille d'écran maximale	527,0 mm L × 296,5 mm H / 20,7" L × 11,7" H	
Alimentation	100-240 VAC, 50/60 Hz, 1,2 A	
Puissance absorbée	16W typique Mode veille : 0,5W maximum, Mode éteint: 0,3W maximum	
Dimensions / Poids net	539,5 × 343,0 - 493,0 × 209,5mm / 21,2 × 13,5 - 19,4 × 8,3" (L×H×P) 5,1kg / 11,22lbs	
Angle	Inclinaison: Haut: 23 degrés, Bas: 5 degrés Pivot: Gauche / Droite: 45 degrés chaque Rotation: Dans le sens- des aiguilles d'une montre: 90 degrés	
Conditions de fonctionnement	Utilisation : Température 0 à 40°C / 32 à 104°F Humidité 10 à 90% (sans condensation) Stockage : Température -20 à 60°C / -4 à 140°F Humidité 10 à 90% (sans condensation)	
Homologation	TCO Certified, CE, UKCA, TÜV-Bauart, VCCI, PSE, EAC	

CARACTÉRISTIQUES TECHNIQUES : ProLite XUB2493HS-B6 A

Catégorie de taille	24"	
Panneau LCD	La technologie des panneaux	IPS (In-Plane-Switching)
	Taille	Diagonale: 23,8" (60,5cm)
	Taille du point	0,275 mm H × 0,275 mm V
	Luminosité	300cd/m ² (Typique), 190cd/m ² (Par défaut / Économie d'énergie)
	Rapport de contraste	1300 : 1 (Typique), Fonction d'Contr. avancé disponible
	Angle de vue	Droite / Gauche : 89 degrés chaque, Haut / Bas : 89 degrés chaque (Typique)
	MPRT	0,5ms
Couleurs affichées	Environ 16,7 millions	
Fréquence de synchronisation	Horizontale: 30,0-115,0kHz, Verticale: 48-100Hz	
Résolution Native	1920 × 1080, 2,1Mégapixel	
Résolution Maximum Supportée	HDMI: 1920 × 1080 100Hz DisplayPort: 1920 × 1080 100Hz	
Connecteur d'entrée	HDMI, DisplayPort	
Signal vidéo en entrée	HDMI, DisplayPort	
Prise Casque	Prise mini 3,5 mm (stéréo)	
Haut-parleurs	2W × 2 (haut-parleurs stéréo)	
Taille d'écran maximale	527,0 mm L × 296,5 mm H / 20,7" L × 11,7" H	
Alimentation	100-240 VAC, 50/60 Hz, 1,2 A	
Puissance absorbée	16W typique Mode veille : 0,5W maximum, Mode éteint: 0,3W maximum	
Dimensions / Poids net	539,5 × 343,0 - 493,0 × 209,5mm / 21,2 × 13,5 - 19,4 × 8,3" (L×H×P) 5,1kg / 11,22lbs	
Angle	Inclinaison: Haut: 23 degrés, Bas: 5 degrés Pivot: Gauche / Droite: 60 degrés chaque Rotation: Dans le sens- des aiguilles d'une montre: 90 degrés	
Conditions de fonctionnement	Utilisation : Température 0 à 40°C / 32 à 104°F Humidité 10 à 90% (sans condensation) Stockage : Température -20 à 60°C / -4 à 140°F Humidité 10 à 90% (sans condensation)	
Homologation	TCO Certified, CE, UKCA, TÜV-Bauart, VCCI, PSE, EAC	

CARACTÉRISTIQUES TECHNIQUES : ProLite XU2493HS-B6

Catégorie de taille		24"
Panneau LCD	La technologie des panneaux	IPS (In-Plane-Switching)
	Taille	Diagonale: 23,8" (60,5cm)
	Taille du point	0,275 mm H x 0,275 mm V
	Luminosité	250cd/m ² (Typique), 170cd/m ² (Par défaut / Économie d'énergie)
	Rapport de contraste	1300 : 1 (Typique), Fonction d'Contr. avancé disponible
	Angle de vue	Droite / Gauche : 89 degrés chaque, Haut / Bas : 89 degrés chaque (Typique)
	MPRT	0,5ms
Couleurs affichées		Environ 16,7 millions
Fréquence de synchronisation		Horizontale: 30,0-115,0kHz, Verticale: 48-100Hz
Résolution Native		1920 x 1080, 2,1Mégapixel
Résolution Maximum Supportée		HDMI: 1920 x 1080 100Hz DisplayPort: 1920 x 1080 100Hz
Connecteur d'entrée		HDMI, DisplayPort
Signal vidéo en entrée		HDMI, DisplayPort
Prise Casque		Prise mini 3,5 mm (stéréo)
Haut-parleurs		2W x 2 (haut-parleurs stéréo)
Taille d'écran maximale		527,0 mm L x 296,5 mm H / 20,7" L x 11,7" H
Alimentation		100-240 VAC, 50/60 Hz, 1,2 A
Puissance absorbée		16W typique Mode veille : 0,5W maximum, Mode éteint: 0,3W maximum
Dimensions / Poids net		539,5 x 393,5 x 211,0mm / 21,2 x 15,5 x 8,3" (LxHxP) 3,5kg / 7,76lbs
Angle d'inclinaison		Haut: 20 degrés, Bas: 5 degrés
Conditions de fonctionnement		Utilisation : Température 0 à 40°C / 32 à 104°F Humidité 10 à 90% (sans condensation) Stockage : Température -20 à 60°C / -4 à 140°F Humidité 10 à 90% (sans condensation)
Homologation		TCO Certified, CE, UKCA, TÜV-Bauart, VCCI, PSE, EAC

CARACTÉRISTIQUES TECHNIQUES : ProLite XU2493HS-B6 A

Catégorie de taille	24"	
Panneau LCD	La technologie des panneaux	IPS (In-Plane-Switching)
	Taille	Diagonale: 23,8" (60,5cm)
	Taille du point	0,275 mm H × 0,275 mm V
	Luminosité	300cd/m ² (Typique), 190cd/m ² (Par défaut / Économie d'énergie)
	Rapport de contraste	1300 : 1 (Typique), Fonction d'Contr. avancé disponible
	Angle de vue	Droite / Gauche : 89 degrés chaque, Haut / Bas : 89 degrés chaque (Typique)
	MPRT	0,5ms
Couleurs affichées	Environ 16,7 millions	
Fréquence de synchronisation	Horizontale: 30,0-115,0kHz, Verticale: 48-100Hz	
Résolution Native	1920 × 1080, 2,1Mégapixel	
Résolution Maximum Supportée	HDMI: 1920 × 1080 100Hz DisplayPort: 1920 × 1080 100Hz	
Connecteur d'entrée	HDMI, DisplayPort	
Signal vidéo en entrée	HDMI, DisplayPort	
Prise Casque	Prise mini 3,5 mm (stéréo)	
Haut-parleurs	2W × 2 (haut-parleurs stéréo)	
Taille d'écran maximale	527,0 mm L × 296,5 mm H / 20,7" L × 11,7" H	
Alimentation	100-240 VAC, 50/60 Hz, 1,2 A	
Puissance absorbée	16W typique Mode veille : 0,5W maximum, Mode éteint: 0,3W maximum	
Dimensions / Poids net	539,5 × 393,5 × 211,0mm / 21,2 × 15,5 × 8,3" (L×H×P) 3,5kg / 7,76lbs	
Angle d'inclinaison	Haut: 20 degrés, Bas: 5 degrés	
Conditions de fonctionnement	Utilisation : Température 0 à 40°C / 32 à 104°F Humidité 10 à 90% (sans condensation) Stockage : Température -20 à 60°C / -4 à 140°F Humidité 10 à 90% (sans condensation)	
Homologation	TCO Certified, CE, UKCA, TÜV-Bauart, VCCI, PSE, EAC	

DIMENSIONS : ProLite XUB2493HS

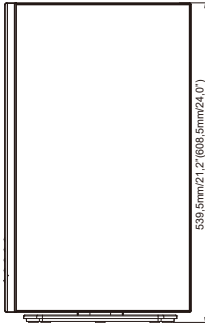
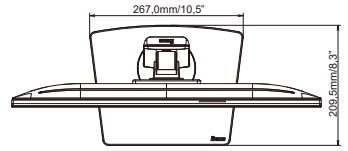
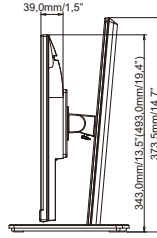
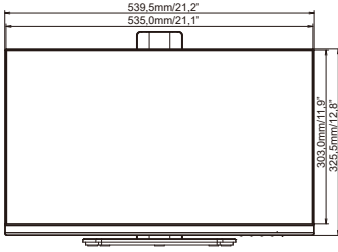

() : Plage d'ajustement maximum

DIMENSIONS : ProLite XU2493HS

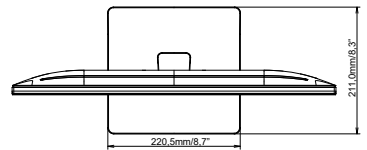
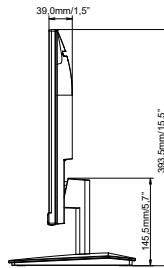
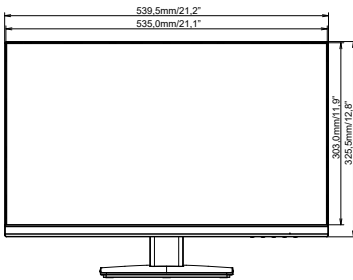

FRÉQUENCES DE SYNCHRONISATION

Mode video	Fréquence horizontale	Fréquence verticale	Horloge à points
640 × 480	31,469kHz	59,940Hz	25,175MHz
	37,500kHz	75,000Hz	31,500MHz
800 × 600	37,879kHz	60,317Hz	40,000MHz
	46,875kHz	75,000Hz	49,500MHz
1024 × 768	48,363kHz	60,004Hz	65,000MHz
	60,023kHz	75,029Hz	78,750MHz
1280 × 1024	63,981kHz	60,020Hz	108,000MHz
	79,976kHz	75,025Hz	135,000MHz
1680 × 1050	65,290kHz	60,000Hz	146,250MHz
1920 × 1080	67,500kHz	60,000Hz	148,500MHz
	83,890kHz	74,970Hz	174,500MHz
	95,540kHz	85,000Hz	198,723MHz
	110,000kHz	100,000Hz	228,800MHz