

UŽIVATELSKÝ MANUÁL

ProLite

LCD Monitor

ProLite XB2485WSU
ProLite X2485WS

Děkujeme moc za výběr iiyama LCD monitoru. Doporučujeme, abyste věnovali několik minut, před instalací zapnutí monitoru, k pečlivému pročtení komplexního návodu. Prosíme, mějte tuto příručku na bezpečném místě pro budoucí použití.

ČESKY

OZNAČENÍ CE PROHLÁŠENÍ O SHODĚ

Tento LCD monitor je v souladu s požadavky směrnice ES / EU 2014/30/EU "Směrnice EMC", 2014/35/EU "Směrnice pro nízké napětí", 2009/125/ES "ErP směrnice" a 2011/65/EU "RoHS směrnice".

Elektro-magnetická náchylnost byla zvolena na úrovni, která dává správnou funkci v obytných oblastech, podnikání a lehkých průmyslových areálech a malých podnicích, uvnitř i vně budov. Všechna místa pro provoz jsou charakterizována připojením k veřejné síti nízkého napětí napájení.

IYAMA CORPORATION: Wijkmeesterstraat 8, 2131 HA Hoofddorp, The Netherlands

Model No. : PL2485W



Doporučujeme recyklaci použitého výrobku. Obrat'te se prosím na svého prodejce nebo iiyama servisní středisko. Recyklační informace získané přes internet, pomocí adresy: <http://www.iiyama.com>

Můžete se připojit na webovou stránku různých zemí.

- Vyhrazujeme si právo měnit specifikace bez předchozího upozornění.
- Všechny obchodní známky použité v této uživatelské příručce jsou majetkem příslušných vlastníků.
- Jako partner ENERGY STAR®, iiyama stanovila, že tento výrobek splňuje směrnice ENERGY STAR® pro úsporu energie.

OBSAH

PRO VAŠÍ BEZPEČNOST	1
BEZPEČNOSTNÍ OPATŘENÍ.....	1
SPECIÁLNÍ POZNÁMKY K LCD MONITORŮM	3
ZÁKAZNICKÝ SERVIS.....	3
ČIŠTĚNÍ	3
PŘED POUŽITÍM MONITORU.....	4
VLASTNOSTI	4
KONTROLA OBSAHU BALENÍ.....	4
MONTÁŽ NA STĚNU	5
MONTÁŽ A ODSTRANĚNÍ ZÁKLADNY : ProLite XB2485WSU	6
MONTÁŽ A ODSTRANĚNÍ ZÁKLADNY : ProLite X2485WS	7
OVLÁDACÍ PRVKY A KONEKTORY : ProLite XB2485WSU	8
OVLÁDACÍ PRVKY A KONEKTORY : ProLite X2485WS	9
PŘIPOJENÍ MONITORU : ProLite XB2485WSU	10
PŘIPOJENÍ MONITORU : ProLite X2485WS	11
NASTAVENÍ POČÍTAČE	12
NASTAVENÍ POZOROVACÍCH ÚHLŮ : ProLite X2485WS	12
NASTAVENÍ VÝŠKY A POZOROVACÍHO ÚHLU :	
ProLite XB2485WSU	13
OTÁČENÍ PANELU : ProLite XB2485WSU.....	13
OVLÁDÁNÍ MONITORU	14
NASTAVENÍ OBSAHU MENU	15
ÚPRAVA OBRAZOVKY	22
POWER MANAGEMENT FUNKCE	25
ŘEŠENÍ PROBLÉMŮ.....	26
INFORMACE O RECYKLACI.....	27
PŘÍLOHA	28
SPECIFIKACE : ProLite XB2485WSU	28
SPECIFIKACE : ProLite X2485WS	29
ROZMĚRY : ProLite XB2485WSU	30
ROZMĚRY : ProLite X2485WS	30
ODPOVÍDAJÍCÍ ČASOVÁNÍ	31

PRO VAŠÍ BEZPEČNOST

BEZPEČNOSTNÍ OPATŘENÍ

VAROVÁNÍ

PŘESTANTĚ POUŽÍVAT MONITOR V PŘÍPADĚ JAKÝCHKOLIV PROBLÉMŮ

Pokud si všimnete jakýchkoli abnormální jevů, jako je kouř, zvláštní zvuk nebo zplodiny, odpojte monitor a ihned se obraťte na svého prodejce nebo iiyama servisní středisko. Další použití může být nebezpečné a může způsobit požár nebo úraz elektrickým proudem.

NIKDY NEDEMOLUJTE KRYT DISPLEJE

Vysokonapěťové obvody uvnitř monitoru. Demontáž krytu se můžete vystavit nebezpečí požáru nebo úrazu elektrickým proudem.

NIKDY NEVKLÁDEJTE NĚJAKÉ PŘEDMĚTY DO MONITORU

Nepokládejte žádné pevné předměty nebo kapaliny, jako je voda do monitoru. V případě nehody, okamžitě monitor odpojte a obraťte se na svého prodejce nebo iiyama servisní středisko. Používání monitoru s jakýmkoliv předmětem uvnitř může způsobit požár, úraz elektrickým proudem nebo poškození.

UMÍSTĚTE MONITOR NA ROVNÝ A STABILNÍ POVRCH

Monitor může způsobit zranění, pokud spadne.

NEPOUŽÍVEJTE MONITOR V BLÍZKOSTI ZDROJE VODY

Nepoužívejte monitor, kde může být postříkán vodou či polit vodou. Může to způsobit požár nebo úraz elektrickým proudem.

POUŽÍVEJTE JEN PODPOROVANÝ NAPÁJECÍ ZDROJ

Ujistěte se, že monitor je používám pouze s určeným napájením. Použití nesprávného napětí může způsobit poruchu a může způsobit požár nebo úraz elektrickým proudem.

CHRAŇTE KABELY

Netahejte, neohýbejte napájecí a datový kabel. Nepokládejte na monitor nebo na kabely žádné jiné těžké předměty. V případě poškození, kabely mohou způsobit požár nebo úraz elektrickým proudem.

NEPŘÍZIVÉ POVĚTRNOSTNÍ PODMÍNKY

Není vhodné používat monitor při těžké bouři, může to způsobit poruchu. Také se doporučuje, abyste se nedotýkali zástrčky. Mohlo by dojít k úrazu elektrickým proudem.

UPOZORNĚNÍ

MÍSTO INSTALACE

Neinstalujte monitor, kde může dojít k náhlým změnám teploty, nebo ve vlhkém, prašném nebo zakouřeném prostředí, protože by mohlo dojít k požáru, úrazu elektrickým proudem nebo poškození. Měli byste se také vyhnout místům, kde slunce svítí přímo na monitoru.

NEUMISŤUJTE MONITOR DO NEBEZPEČNÝCH POZIC

Monitor se může převrhnout a způsobit zranění, pokud není vhodně umístěn. Dále se ujistěte, že nemáte na monitoru položené nějaké těžké předměty, a že všechny kabely jsou vedeny tak, že děti za ně nemohou tahat a způsobit si zranění.

DODRŽENÍ VENTILACE VZDUCHU

Ventilační otvory ochraňují monitor před přehřátím. Zakrytí otvorů může způsobit požár. Chcete-li zabezpečit dostatečnou cirkulaci vzduchu, umístěte monitor alespoň 10 cm (nebo 4 palce) od všech stěn. Nikdy při provozu monitoru neodjímejte podstavec. Pokud je stojan odstraněn, větrací otvory na zadní straně skříně budou zakryty a monitor se může přehřívát. To může způsobit požár nebo poškození. Při ovládání monitoru na zádech, boku, vzhůru nohama nebo na koberci či jiném měkkém materiálu, může také dojít k poškození.

ODPOJTE KABELY PŘI MANIPULACI S MONITOREM

Když přesouváte monitor, vypněte síťový vypínač, odpojte monitor a ujistěte se, zda je signálový kabel odpojen. Pokud monitor neodpojíte, může dojít k požáru nebo úrazu elektrickým proudem.

ODPOJTE MONITOR ZE ZÁSUVKY

Pokud monitor nepoužíváte delší dobu, je doporučeno jej odpojit z elektrické sítě, aby se zabránilo nehodám.

DRŽTE ZÁSTRČKU PŘI ODPOJOVÁNÍ

Chcete-li odpojit napájecí kabel nebo signálový kabel, tahejte vždy za zástrčku. Nikdy netahejte za samotný kabel, může to způsobit požár nebo úraz elektrickým proudem.

NEDOTÝKEJTE SE ZÁSTRČKY MOKRÝMA RUKAMA

Při vytahování nebo zastrčení zástrčky mokřýma rukama, může dojít k úrazu elektrickým proudem.

PŘI INSTALACI MONITORU NA VAŠEM POČÍTAČI

Ujistěte se, že počítač je dostatečně silný, aby unesl hmotnost monitoru, jinak může dojít k poškození počítače.

OPATRNĚ! CHRAŇTE SVÉ RUCE A PRSTY

- Dávejte pozor, abyste si neporanili prsty nebo ruce, když měníte výšku nebo úhel.
- Ke zranění může dojít, pokud nezabráníte kontaktu prstu a základny displeje, při nastavování výšky. (Jen pro výškově nastavitelné modely.)

POZNÁMKA PRO POUŽITÍ 24/7

Tento produkt není speciálně určen pro použití 24/7 ve všech prostředích.

OSTATNÍ

ERGONOMICKÉ DOPORUČENÍ

Chcete-li odstranit únavu očí, neprovazujte monitor proti jasnému pozadí nebo v tmavé místnosti. Pro optimální pohodlí při sledování by monitor měl být těsně pod úrovní očí a ve vzdálenosti 40 - 60 cm (16-24 palec) od vašich očí. Při používání monitoru delší dobu se doporučuje přestávka deset minut každou hodinu, protože dlouhodobý pohled na obrazovku může způsobit únavu očí.

SPECIÁLNÍ POZNÁMKY K LCD MONITORŮM

Následující symptomy jsou normální u LCD monitorů a neznamenají problém.

- POZNÁMKA**
- Při prvním zapnutí LCD monitoru se nemusí obraz vejít na displej, protože typ počítače má nastavenou jinou pozici. V tomto případě nastavte pozici obrazu do správné polohy.
 - Můžete zjistit mírně nerovnoměrný jas na obrazovce v závislosti na pracovní ploše, kterou používáte.
 - Vzhledem k povaze LCD obrazovky, může přetrvat vjem původní obrazovky i po přepnutí obrazu, když je stejný obraz zobrazen hodiny. V tomto případě lze obrazovku obnovovat pomalu změnou obrazu nebo vypnutím na několik hodin.

ZÁKAZNICKÝ SERVIS

- POZNÁMKA**
- Máte-li vrátit přístroj do servisu a originální balení bylo zničeno, obraťte se prosím na svého prodejce nebo iiyama servisní středisko pro radu nebo náhradního balení.

ČIŠTĚNÍ

- VAROVÁNÍ**
- Pokud při čištění dostanou materiály nebo kapaliny, jako je voda, do monitoru, okamžitě odpojte napájecí kabel a obraťte se na svého prodejce nebo iiyama servisní středisko.

- UPOZORNĚNÍ**
- Z bezpečnostních důvodů vypněte hlavní vypínač a odpojte monitor před čištěním.

- POZNÁMKA**
- Pro ochranu LCD panelu, nepoškrábejte nebo neotírejte obrazovku tvrdými předměty.
 - Nikdy nepoužívejte některé z následujících silných rozpouštědel. Ty mohou poškodit kryt a LCD displej.

Ředidlo	Spreji
Benzín	Vosk
Abrazivní čistič	Kyselé nebo alkalické rozpouštědlo

- Dotýkáním se krytu produkty vyrobenými z pryže nebo plastu po delší dobu, může dojít k degeneraci nebo ztrátě barvy na krytu.

KRYT MONITORU Skvrny lze odstranit hadříkem lehce navlhčeným ve slabém saponátu. Poté otřete kryt jemným suchým hadříkem.

LCD OBRAZOVKA Doporučuje se pravidelné čištění měkkým suchým hadříkem.

PŘED POUŽITÍM MONITORU

VLASTNOSTI

- ◆ Podporuje rozlišení až 1920 × 1200
- ◆ Vysoký kontrast 1000:1 (typický), Adv. Contrast funkce k dispozici / Jas 250cd/m² (typický)
- ◆ Digitální vyhlazování znaků
- ◆ Automatické nastavení
- ◆ Stereo reproduktory
2 × 1,5W Stereo reproduktory
- ◆ Plug & Play VESA DDC2B RoHS
v souladu Windows[®] XP/Vista/7/8/8,1/10
- ◆ Power Management (v souladu s ENERGY STAR[®] VESA DPMS)
- ◆ Ergonomický design TCO certifikován
- ◆ v souladu VESA Standard (100mm x 100mm)
- ◆ Kensington-lock™

KONTROLA OBSAHU BALENÍ

Následující doplňky jsou součástí balíku. Zkontrolujte, zda jsou uzavřeny s monitorem. Pokud něco chybí nebo jsou poškozeny, obraťte se na prodejce nebo na regionální iiyama kancelář.

- | | | |
|--|-----------------------------------|---------------------|
| ■ Napájecí kabel * ¹ | ■ DVI-D kabel | ■ DisplayPort kabel |
| ■ USB kabel * ² | ■ Audio Kabel | |
| ■ Základna stojanu (Šroub pro upevnění stojanu je přiložen) * ² | ■ Základna stojanu * ³ | |
| ■ Držák kabelů * ² | ■ Bezpečnostní příručka | ■ Rychlý průvodce |

UPOZORNĚNÍ

*¹ Napájecí kabel uzavřený v 120V oblasti je 10A/125V. Pokud používáte napájení vyšší než toto, pak musí být použit napájecí kabel 10A / 250V. Nicméně, všechny garance a záruky jsou neplatné pro případné problémy nebo škody způsobené napájecím kabelem, který není součástí balení iiyama.

*² Příslušenství pro ProLite XB2485WSU.

*³ Příslušenství pro ProLite X2485WS.

MONTÁŽ NA STĚNU

- VAROVÁNÍ**
- Při použití montáže na stěnu utáhněte šroub M4 s podložkou, jejíž "L" délka je 10 mm pro upevnění monitoru. Použitím delšího šroubu by mohlo dojít k úrazu elektrickým proudem nebo k poškození, protože může dojít ke kontaktu s elektrickými součástkami uvnitř monitoru.
 - Zkontrolujte, zda zeď nebo strop unese váhu monitoru před jeho montáží.

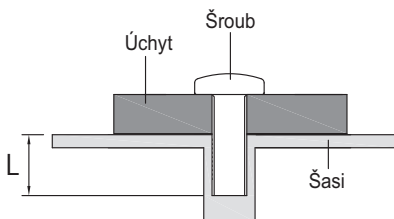

MONTÁŽ A ODSTRANĚNÍ ZÁKLADNY : ProLite XB2485WSU

UPOZORNĚNÍ

- Položte monitor na stabilní povrch. Monitor může způsobit zranění nebo škodu, pokud spadne.
- Nevystavujte monitor velkým tlakům. Mohlo by dojít k poškození.
- Před demontáží nebo instalací odpojte monitor, aby nedošlo k úrazu elektrickým proudem nebo poškození.

<Instalace>

- ① Dejte kus měkkého hadříku na stůl předem, aby se zabránilo poškrábání monitoru. Položte monitor na stůl přední stranou dolů.
- ② Nainstalujte podstavec k monitoru.
- ③ Připevněte monitor k podstavci pomocí šroubu pevně a zatlačte dolů knoflík.
- ④ Umístěte držák kabelů.

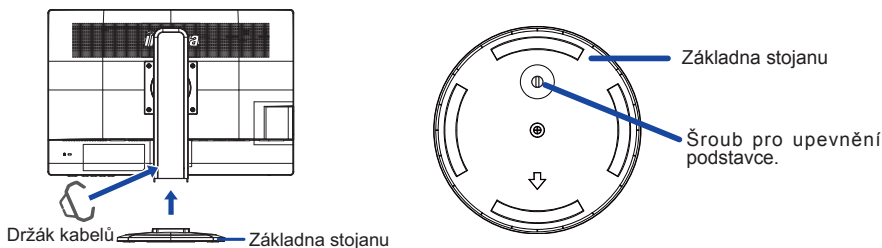

<Demontáž>

- ① Dejte kus měkkého hadříku na stůl předem, aby se zabránilo poškrábání monitoru. Položte monitor na stůl přední stranou dolů.
- ② Vytáhněte knoflík a potom odstraňte šrouby a podstavec.

MONTÁŽ A ODSTRANĚNÍ ZÁKLADNY : ProLite X2485WS

UPOZORNĚNÍ

- Položte monitor na stabilní povrch. Monitor může způsobit zranění nebo škodu, pokud spadne.
- Nevystavujte monitor velkým tlakům. Mohlo by dojít k poškození.
- Před demontáží nebo instalací odpojte monitor, aby nedošlo k úrazu elektrickým proudem nebo poškození.

<Instalace>

- ① Dejte kus měkkého hadříku na stůl předem, aby se zabránilo poškrábání monitoru. Položte monitor na stůl přední stranou dolů.
- ② Uchopte monitor a zatlačte do základny stojanu, dokud nezapadne a není zajištěný.

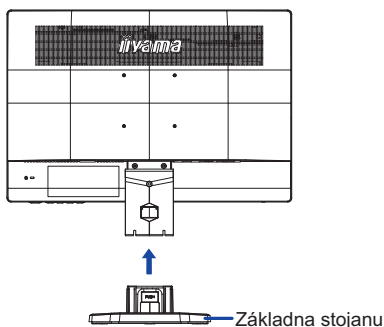

<Demontáž>

- ① Dejte kus měkkého hadříku na stůl předem, aby se zabránilo poškrábání monitoru. Položte monitor na stůl přední stranou dolů.
- ② Stiskněte a podržte háčky dovnitř a vytáhněte základnu stojanu.

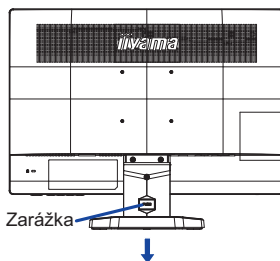

OVLÁDACÍ PRVKY A KONEKTORY : ProLite XB2485WSU

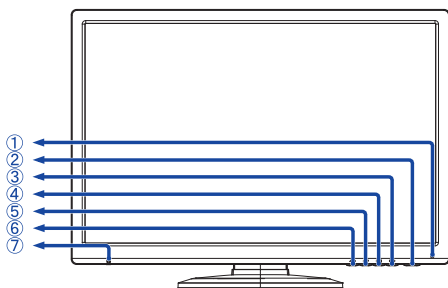

<Přední>

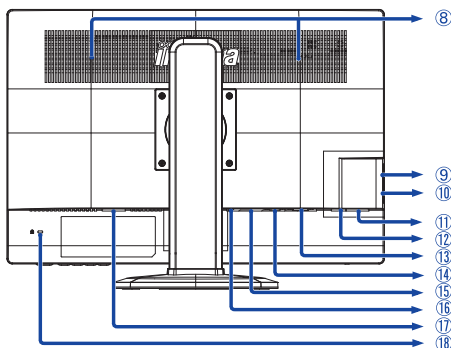

<Zadní>

- ① Indikátor napájení

POZNÁMKA Modrá: Normální provoz
Orange: Power Management

- ② Vypínač (⏻)
 ③ Menu tlačítka (MENU)
 ④ Nahoru / Tlačítko hlasitosti (▶ / 🔊)
 ⑤ Dolů / ECO mód tlačítko (◀ / ⚡)
 ⑥ Auto tlačítko (AUTO)
 ⑦ Konektor pro sluchátka (🎧)
 ⑧ Reproduktory
 ⑨ USB Downstream Konektor (🔌)
 ⑩ USB Downstream Konektor (🔌)
 ⑪ USB Downstream Konektor (🔌)
 ⑫ USB Upstream Konektor (🔌)
 ⑬ VGA(D-sub) mini 15pin konektor (D-SUB)
 ⑭ DVI-D 24pin konektor (DVI-D)
 ⑮ DisplayPort konektor (DP)
 ⑯ Audio konektor (AUDIO IN)
 ⑰ AC konektor(~ : Střídavý proud) (~)
 ⑱ Klíčová dírka pro bezpečnostní zámek

POZNÁMKA Můžete připevnit bezpečnostní zámek a kabel, aby se zabránilo přemístění monitoru počítače bez Vašeho svolení.

OVLÁDACÍ PRVKY A KONEKTORY : ProLite X2485WS

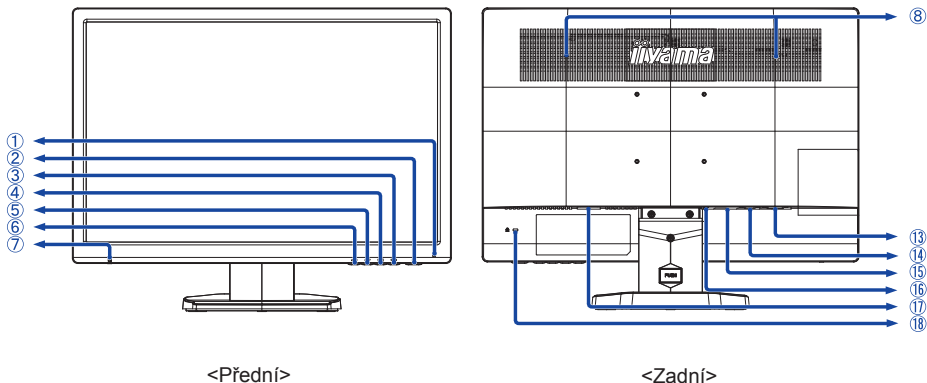

- ① Indikátor napájení

POZNÁMKA Modrá: Normální provoz
Orange: Power Management

- ② Vypínač (⏻)
③ Menu tlačítka (MENU)
④ Nahoru / Tlačítka hlasitosti (⏮ / 🔊)
⑤ Dolů / ECO mód tlačítka (⏭ / 🌿)
⑥ Auto tlačítka (AUTO)
⑦ Konektor pro sluchátka (🎧)
⑧ Reproduktory
⑬ VGA(D-sub) mini 15pin konektor (D-SUB)
⑭ DVI-D 24pin konektor (DVI-D)
⑮ DisplayPort konektor (DP)
⑯ Audio konektor (AUDIO IN)
⑰ AC konektor(~ : Střídavý proud) (~)
⑱ Klíčová dírka pro bezpečnostní zámek

POZNÁMKA Můžete připevnit bezpečnostní zámek a kabel, aby se zabránilo přemístění monitoru počítače bez Vašeho svolení.

PŘIPOJENÍ MONITORU : ProLite XB2485WSU

- 1 Ujistěte se, že počítač i monitor jsou vypnuté.
- 2 Připojte počítač k monitoru pomocí odpovídajícího kabelu.
- 3 Připojte monitor k audio zařízení s audio kabelem pro připojení k počítači, při použití zvukový funkcí.
- 4 Připojte napájecí kabel k monitoru a poté do elektrické sítě.
- 5 Zapněte monitor a počítač.

POZNÁMKA

- Signální kabely pro připojení počítače a monitoru se mohou lišit v závislosti na typu použitého počítače. Nesprávné připojení může způsobit vážné poškození jak na monitoru, tak i na počítači. Kabel, který je dodán s monitorem, je určen pro standardní konektor. Pokud je zapotřebí speciální kabel, obraťte se na místního prodejce nebo regionální iiyama kancelář.
- Pro připojení k počítači Macintosh, obraťte se na místního prodejce nebo regionální iiyama kancelář pro výběr vhodného adaptéru.
- Ujistěte se, že jste utáhli prsty šrouby na obou koncích kabelu signálu.

[Příklad připojení]

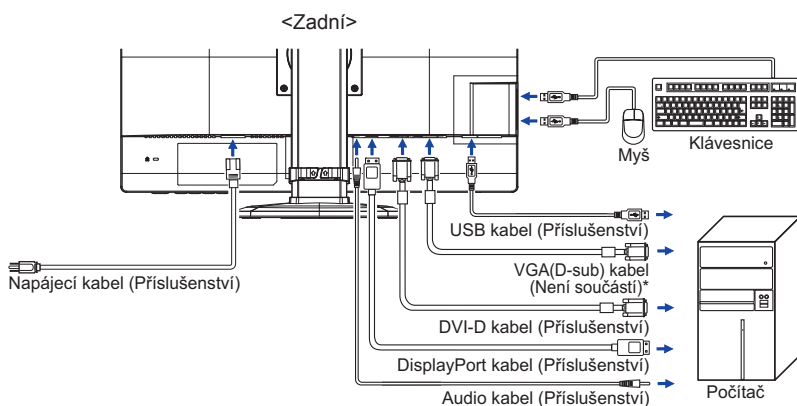

- * VGA (D-Sub) kabel není součástí dodávky monitoru, budete muset použít speciální VGA (D-Sub) kabel určený pro tento model. Obráťte se prosím na servisní středisko iiyama ve Vaší zemi, pokud se chcete připojit monitor přes VGA vstup.

[Shromažďete kabely]

- 1 Vložte kabely přes kabelový otvor.
- 2 Shromažďete kabely na zadní straně stojanu.

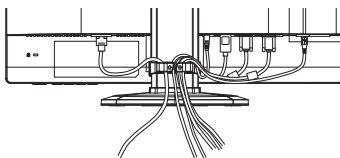

PŘIPOJENÍ MONITORU : ProLite X2485WS

- 1 Ujistěte se, že počítač i monitor jsou vypnuté.
- 2 Připojte počítač k monitoru pomocí odpovídajícího kabelu.
- 3 Připojte monitor k audio zařízení s audio kabelem pro připojení k počítači, při použití zvukových funkcí.
- 4 Připojte napájecí kabel k monitoru a poté do elektrické sítě.
- 5 Zapněte monitor a počítač.

POZNÁMKA

- Signální kabely pro připojení počítače a monitoru se mohou lišit v závislosti na typu použitého počítače. Nesprávné připojení může způsobit vážné poškození jak na monitoru, tak i na počítači. Kabel, který je dodán s monitorem, je určen pro standardní konektor. Pokud je zapotřebí speciální kabel, obraťte se na místního prodejce nebo regionální iiyama kancelář.
- Pro připojení k počítači Macintosh, obraťte se na místního prodejce nebo regionální iiyama kancelář pro výběr vhodného adaptéru.
- Ujistěte se, že jste utáhli prsty šrouby na obou koncích kabelu signálu.

[Příklad připojení]

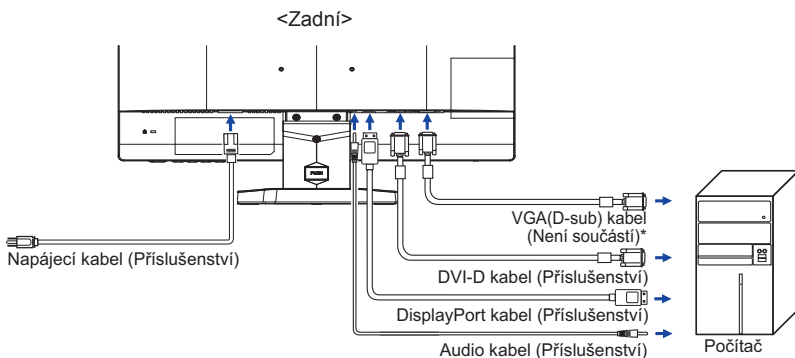

- * VGA (D-Sub) kabel není součástí dodávky monitoru, budete muset použít speciální VGA (D-Sub) kabel určený pro tento model. Obrat'te se prosím na servisní středisko iiyama ve Vaší zemi, pokud se chcete připojit monitor přes VGA vstup.

NASTAVENÍ POČÍTAČE

■ Načasování signálu

Změna požadované načasování signálů, jsou uvedeny na straně 31: Vhodné načasování.

NASTAVENÍ POZOROVACÍCH ÚHLŮ : ProLite X2485WS

- Pro optimální sledování obrazu je doporučeno dívat se zpřímá na monitor.
- Podržte podstavec, aby se monitor se nepřevrátil, když měníte úhel monitoru.
- Je možné nastavit úhel monitoru až o 22 ° nahoru, 5 ° dolů.
- S cílem zajistit zdravou a uvolněnou pozici těla při používání monitoru na pracovní stanici, je doporučeno, aby náklon monitoru nepřesáhl 10 stupňů. Nastavte si úhel monitoru podle Vašich vlastních preferencí.

POZNÁMKA

- Nedotýkejte se LCD obrazovky při změně úhlu pohledu. Mohlo by dojít k poškození nebo zničení LCD obrazovky.
- Je nutná pozornost, při změně úhlu, abyste si nezachytili prsty nebo ruce při manipulaci s monitorem.

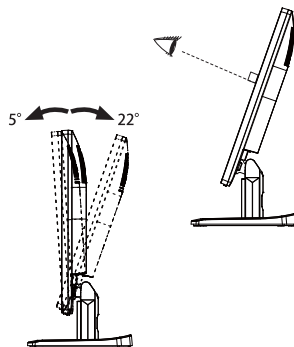

NASTAVENÍ VÝŠKY A POZOROVACÍHO ÚHLU : ProLite XB2485WSU

- Pro optimální sledování obrazu je doporučeno, aby monitor byl v pozici přímo naproti na celému obličejí, poté nastavíte výšku a úhel monitoru dle Vašich vlastních preferencí.
- Držte panel tak, aby monitor se nepřevrátil, když měníte výšku nebo úhel monitoru.
- Jste schopni se přizpůsobit výšce monitoru až do 110 mm, úhel až 160 stupňů vpravo a vlevo, 22 ° nahoru a 5 ° dolů.

POZNÁMKA

- Nedotýkejte se LCD obrazovky při změně úhlu pohledu. Mohlo by dojít k poškození nebo zničení LCD obrazovky.
- Je nutná pozornost, při změně úhlu, abyste si nezachytili prsty nebo ruce při manipulaci s monitorem.
- Zranění může dojít, pokud nejste opatrní a nezabráníte kontaktu prstu s displejem a základnou při nastavování výšky.

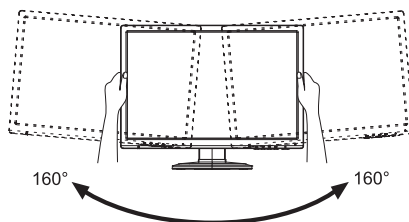
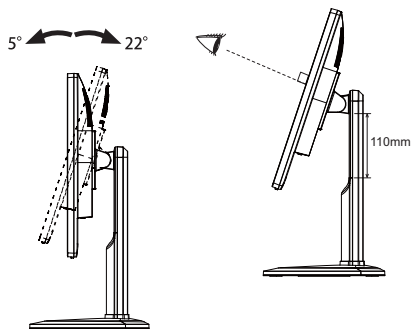
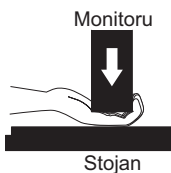

OTÁČENÍ PANELU : ProLite XB2485WSU

- ① Upravte základní výšku.
- ② Otočte panel o 90 stupňů.
Portrét: Otáčejte ve směru hodinových ručiček.
Krajina: Otáčejte proti směru hodinových ručiček.

POZNÁMKA

- Pokuste se otáčet, aniž byste plně táhli směrem nahoru, může to způsobit poškození stojanu.
 - Grafická karta pro zobrazení na výšku bude potřebná pro otáčení obrazu na obrazovce.
- ③ Nastavte úhel monitoru podle vašich preferencí.

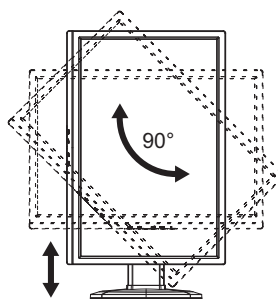

OVLÁDÁNÍ MONITORU

Chcete-li vytvořit co nejlepší obraz, Váš iiyama LCD monitor byl nastaven ve výrobním závodě s KOMPATIBILNÍ NAČASOVÁNÍ, které je vyobrazeno na straně 31. Jste také schopni nastavit obraz tlačítkem podle pokynů uvedených níže. Pro podrobnější úpravy, viz strana 22 pro ÚPRAVY OBRAZU.

- 1 Stiskněte tlačítko MENU pro spuštění funkce OSD menu. K dispozici jsou další položky nabídky, které lze přepínat pomocí ◀ / ▶ tlačítka.

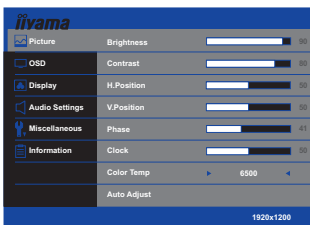

- 2 Vyberte položku menu, která obsahuje ikonu nastavení týkající se nastavení, které chcete dělat. Stiskněte tlačítko MENU. Potom pomocí tlačítek ◀ / ▶ zvýrazněte ikonu požadovaného nastavení.
- 3 Znovu stiskněte tlačítko MENU. Pomocí tlačítek ◀ / ▶ zvolte vhodnou úpravu nebo nastavení.
- 4 Stiskněte tlačítko AUTO pro odchod z menu a nastavení, která jste právě udělal. Proběhne automatické uložení.

Například pro korekci svislé polohy zvolte položku Menu Picture a poté stiskněte tlačítko MENU. Pak vyberte V. Position pomocí tlačítka ◀ / ▶ Stránka nastavení se objeví po stisknutí tlačítka MENU.

Potom pomocí tlačítek ◀ / ▶ pro změnu nastavení vertikální polohy. Vertikální poloha displeje by se měla odpovídajícím způsobem měnit, když děláte to.

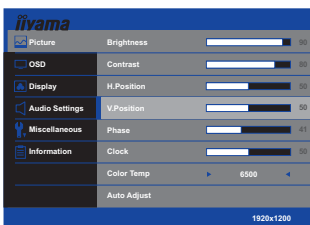

Stiskněte nakonec tlačítko AUTO při skončení, všechny změny se uloží do paměti.

POZNÁMKA

- Pokud jsou tlačítka operace přerušena během nastavování nebo když čas nastavený pro OSD timeout uplynul, OSD zmizí. Stiskněte tlačítko AUTO pro rychlé vypnutí OSD.
- Jakékoli změny se automaticky uloží do paměti, když OSD zmizí. Je třeba se vyvarovat vypnutí napájení při používání nabídky.
- Úprava položek H. / V. Position, Clock a Phase jsou uloženy pro každé časování signálu. Kromě těchto úprav, všechny ostatní úpravy mají pouze jedno nastavení, které se vztahuje na všechny časování signálu.

NASTAVENÍ OBSAHU MENU



Picture
Obrazu

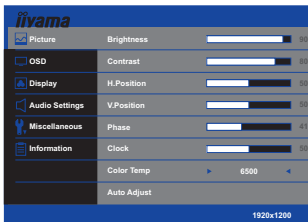

Úprava položek	Problém / Možnost	Tlačítko ke stisknutí	
Brightness* ^{1,5,6} Jas	Příliš tmavá Příliš světlá	 	
Contrast * ⁵ Kontrast	Příliš matné Příliš intenzivní	 	
H. Position* ^{2,3} H. Pozice	Příliš vlevo Příliš právo	 	
V. Position* ^{2,3} V. Pozice	Příliš nízká Příliš vysoká	 	
Phase* ^{2,3} Fáze	Opravit blikajícího textu nebo čáry	 	
Clock* ^{2,3} Čas	Příliš úzká Příliš široký	 	
Color Temp Teplota barev	6500	Načervenalá bílá	
	7500	Žlutavě bílá	
	9300	Namodralá bílá	
	User Uživatelské	Red Červená	Příliš slabý Příliš silná
		Green Zelená	
		Blue Modrá	
	Matrix Matice	Red Červená	Můžete nastavit barvy.
Green Zelená			
Blue Modrá			
Cyan Azurová			
Magenta Purpurová			
	Yellow Žlutá		
Auto Adjust* ^{3,4} Auto. nastavení	Přímo	Nastavte H. / V. Pozice, Pixel čas a Fáze automaticky.	

*¹ Slouží k nastavení jasu při použití monitoru v temné místnosti, když obrazovka je příliš světlá.

*² Viz strana 22 pro ÚPRAVA OBRAZU.

*³ Jen analogový vstup.

*⁴ Pro dosažení nejlepších výsledků, použijte Auto Úpravu ve spojení s nastavením vzoru. Viz strana 22 pro ÚPRAVA OBRAZU.

*⁵ Nastavení Brightness a Contrast je zakázáno, pokud jsou nastaveny i-Style barvy na scénérii Game nebo Cinema nebo Text nebo Scenery.

*⁶ Úprava Brightness je zakázána, když je Adv. Contrast aktivní, nebo když je ECO Mode aktivní.









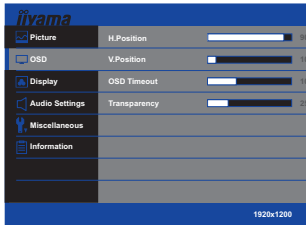







Přímo

Můžete přejít na položky menu a zobrazit stupnici nastavení přímo pomocí následujícího tlačítka operace.

- Auto Adjust : Stiskněte tlačítko AUTO, kdy není menu zobrazeno.

 **OSD**
OSD







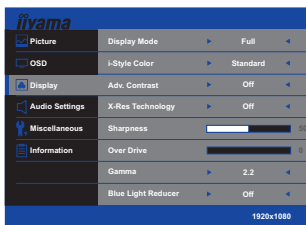

Úprava položek	Problém / Možnost	Tlačítko ke stisknutí
H.Position H. Pozice	OSD je příliš vlevo OSD je příliš vpravo	   
V.Position V. Pozice	OSD je příliš nízké OSD je příliš vysoké	   
OSD Timeout Doba zobrazení OSD	Můžete nastavit dobu trvání OSD menu v rozmezí 5 až 30 sekund.	   
Transparency Průhlednost	Můžete nastavit propustnost pozadí OSD.	   



Display Zobrazení



Úprava položek	Problém / Možnost	Tlačítko ke stisknutí
Display Mode Režim zobrazení	Full Plný	Rozšíření displeje
	Aspect Aspect	Rozšíření zobrazení
	1:1 1:1	Zobrazí se na stejném zvětšení
i-Style Color *1,2,3 i-Style Color	Standard Standard	Pro obecné prostředí Windows a výchozí nastavení m
	Text Text	Pro editaci textu a obrazu v prostředí textového editoru.
	Cinema Film	Pro filmové a video prostředí.
	Game Hra	Pro PC herní prostředí.
	Scenery Scenérie	Pro zobrazení venkovní scenérie obrázků.
Adv. Contrast *2 Adv. Kontrast	Off Vypnout	Typický Kontrastní Poměr
	On Zapnout	Zvýšený Kontrastní Poměr
X-Res Technology X-Res Technologie	Off Vypnout	Normální
	Soft	Zvýraznit okraj obrazu.
	Hard	Zvýraznit okraj obrazu více než při Soft možnosti.
Sharpness Ostrost	Příliš slabá Příliš ostrá	 
Over Drive Over Drive	Off Vypnout / -2 / -1 / 0 / +1 / +2 To povede ke zlepšení šedé úrovně doby odezvy panelu LCD. A vyšší úroveň výsledku v rychlejším čase odezvy.	 
Gamma Gamma	1.8 / 2.0 / 2.2 / 2.4 Můžete nastavit Gama.	 
Blue Light Reducer *4 Redukce modrého světla	Off Vypnout	Normální
	1	Modré světlo je sníženo.
	2	Modré světlo je sníženo více než Režim1.
	3	Modré světlo je sníženo více než Režim2.

*1 i-Style Color není možno nastavit a zvolit, pokud je Adv. kontrast aktivní.



*2 i-Style Color a Adv. kontrast není možno nastavit a zvolit, pokud je režim ECO aktivní.

*3 Nastavení i-Style Color je zakázáno, pokud je Blue Light Reducer aktivován.

*4 Nastavení Blue Light Reducer je zakázáno, pokud je i-Style Color aktivován.

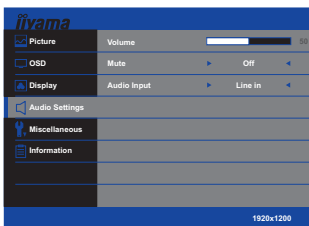
Audio Settings Nastavení zvuku



Úprava položek	Problém / Možnost	Tlačítko ke stisknutí
Volume Hlasitost Přímo	Příliš měkké Příliš hlasitý	   
Mute Ticho	Off Vypnout	Vraťte hlasitost na předchozí úroveň.
	On Zapnout	Vypněte zvuk dočasně.
Audio Input* Vstupů Audio	Line in	Vyberte Line-In vstup.
	DP	Vyberte DP vstup.

* Vhodné pouze pro vstup DP.

Přímo

Můžete přejít na položky menu a zobrazit stupnici nastavení přímo pomocí následujícího tlačítka operace.

- Volume : Stiskněte tlačítko , kdy není menu zobrazeno.



Miscellaneous Různé

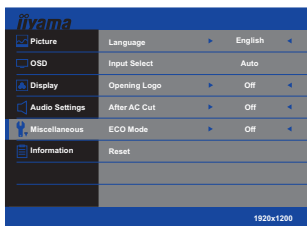

Úprava položek	Problém / Možnost		Tlačítko ke stisknutí	
Jazyk Language	English	Angličtina	Nederlands	Holandština
	Deutsch	Němčina	繁體中文	Tradiční čínština
	Français	Francouzština	简体中文	Zjednodušená čínština
	Español	Španělština	日本語	Japonština
	Italiano	Italština	Русский	Ruština
Input Select Volba vstupů	Auto	Vyberte vstupní signál automaticky.		
	VGA	Vyberte analogový(D-sub) vstup.		
	DVI	Vyberte digitální(DVI) vstup.		
	Displayport	Vyberte digitální(Displayport) vstup.		
POZNÁMKA	Bude automaticky vybrán, když je jen jeden zdroj pomoci. V úsporném režimu je přepínání vstupů zakázáno. Vstupní zdroj je pevně stanoven, není vybrán automaticky, když jsou VGA, DVI a Displayport vybrány.			
Opening Logo Opening Logo	Off Vypnout	iiyama logo se nezobrazuje, když je monitor zapnutý.		
	On Zapnout	iiyama logo se zobrazí, když je monitor zapnutý.		
After AC Cut Po odpojení AC	Off Vypnout	When power is back, the monitor returns to the mode it was in before AC loss.		
	On Zapnout	Monitor zůstane ve vypnutém režimu, když je napájení zpět zapojeno. POZNÁMKA Chcete-li monitor znovu zapnout, stiskněte vypínač.		
ECO Mode * ECO Mode	Off Vypnout	Normální		
	Mode1 Režim1	Jas podsvícení je snižen.		
	Mode2 Režim2	Modré světlo je sníženo více než Režim1.		
	Mode3 Režim3	Modré světlo je sníženo více než Režim2.		
Reset Reset	Nastavení továrních dat je obnoveno.			

* ECO není možno nastavit a zvolit, pokud je Adv. kontrast aktivní.

Přímo

Můžete přejít na položky menu a zobrazit stupnici nastavení přímo pomocí následujícího tlačítka operace.

- Input Select: Stisknutím a podržením tlačítka AUTO na 3 vteřiny, když není menu zobrazeno.
- ECO Mode : Stiskněte tlačítko ◀, kdy není menu zobrazeno.

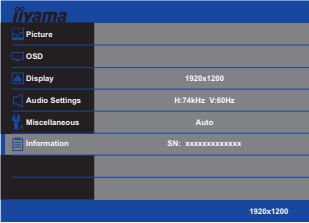
 Information Informace	
Úprava položek	Problém / Možnost Tlačítko ke stisknutí
Information Informace	Zobrazuje informace o aktuálním vstupním signálu přicházející z grafické karty v počítači. POZNÁMKA Najděte uživatelskou příručku grafické karty k dalším informacím o změně rozlišení a obnovení.

■ Zámek Režimu

<OSD Menu>

1. Zámek OSD se aktivuje stisknutím tlačítka MENU a ◀ po dobu asi 10 sekund. Pokud se pokusíte o přístup k OSD menu stisknutím některého z tlačítek, objeví se zpráva "OSD Lock" na obrazovce.
2. Zámek OSD se deaktivuje stisknutím tlačítka MENU a ◀ po dobu asi 10 sekund.

<Vypínač>

1. Zámek vypínače se aktivuje stiskem předního tlačítka MENU a ▶ asi 10 sekund. Zamknutí vypínače znamená, že nebudete moci vypnout monitor, zatímco spínač napájení je uzamčen. Pokud se objeví na obrazovce hlášení "Power Lock".
2. Zámek vypínače se deaktivuje opětovným stisknutím předního tlačítka MENU a ▶ po dobu asi 10 sekund.

ÚPRAVA OBRAZOVKY

Upravte obráz podle níže uvedeného postupu a získáte požadovaný obraz při výběru analogového vstupu.

- Úpravy obrazovky uvedené v této příručce jsou určeny pro nastavení polohy obrazu a minimalizaci blikání nebo rozmazání po konkrétní počítač.
- Monitor je navržen tak, aby poskytl nejlepší výkon v rozlišení 1920 × 1200, ale neposkytuje nejlepší v rozlišení nižším než 1920 × 1200, protože obraz se automaticky zvětší, aby se vešel na celou obrazovku. Doporučuje se pracovat v rozlišení 1920 × 1200 při normálním používání.
- Zobrazení textu nebo čar bude rozmazané nebo nepravidelné tloušťky, když je obraz roztážen kvůli procesu zvětšení obrazovky.
- Je vhodnější upravit polohu obrazu a frekvenci s ovládacími prvky monitoru, než počítačovým softwarem nebo utilitami.
- Proveďte úpravy po zahřívací době nejméně třicet minut.
- Mohou být provedeny dodatečné úpravy požadované po Automatickém nastavení v závislosti na rozlišení a časování signálu.
- Automatické nastavení nemusí fungovat správně při zobrazení obrazu jiném, než je nastavení obrazovky. V tomto případě je nutné ruční nastavení.

Existují dva způsoby, jak upravit obrazovku. Jednou z možností je automatické nastavení. Druhým způsobem je provedení každého nastavení ručně.

Proveďte Automatické nastavení, když je monitor připojen do nového počítače, nebo rozlišení se změní. Pokud obrazovka bliká nebo je rozmazaná, nebo obraz nevede na displej po provedení automatického nastavení, je nutná ruční úprava. Obě úpravy by měly být provedeny pomocí nastavení obrazovky vzoru (Test.bmp) získané prostřednictvím webové stránky IYAMA (<http://www.iiyama.com>).

Upravte obraz podle níže uvedeného postupu a získáte požadovaný obraz.

Tato příručka vysvětluje nastavení pod OS Windows®.

① **Zobrazit obraz v optimálním rozlišení.**

② **Zadejte Test.bmp (vzor nastavení obrazovky) na tapetu.**

POZNÁMKA

■ Obratě se na příslušnou dokumentaci pro tuto činnost.

■ Test.bmp je v rozlišení 1280 × 1024. Nastavení polohy displeje na střed v dialogovém okně nastavení tapety.

[Vzor nastavení]

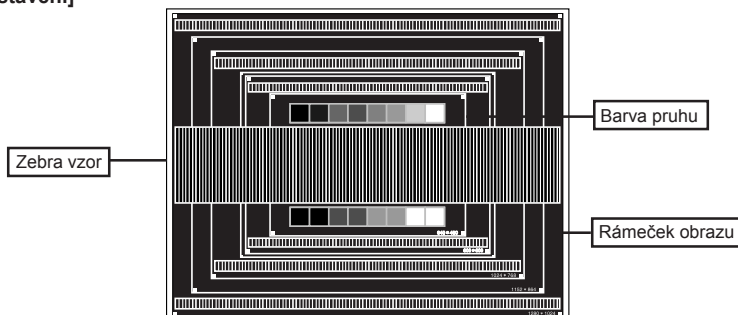

- ③ Stiskněte tlačítko AUTO. (Automatické nastavení)
- ④ Nastavte obraz ručně podle následujících pokynů , když obrazovka bliká nebo je rozmazaná, nebo se obraz nevejde na displej po provedení automatického nastavení.
- ⑤ Nastavte V. Position tak, aby se horní a spodní rám obrazu se vešel do zobrazovací oblasti.

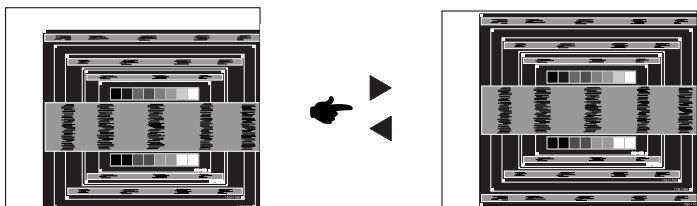

- ⑥ 1) Nastavte H. Position tak, že se levá strana obrazu přesune do levého okraje zobrazovací plochy.

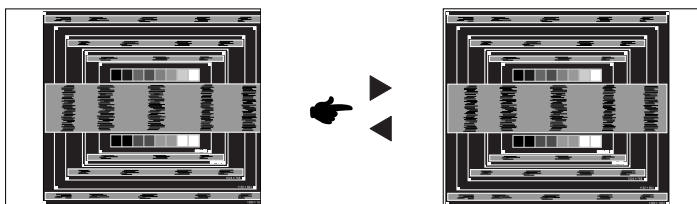

- 2) Natáhněte pravou stranu obrazu na pravý okraj displeje plochy úpravou Clock.

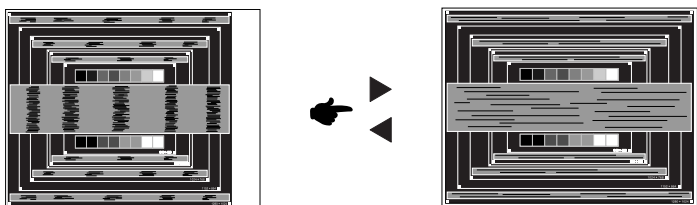

POZNÁMKA

- Když levá strana obrazu se pohybuje od levého okraje zobrazovací plochy při nastavení Clock, upravte kroky 1) a 2).
- Dalším způsobem, jak provést nastavení Clock je opravit svislé vlnovky vzorem zebra.
- Obraz může během úpravy Clock, H. Position a V. Position, blikat.
- V případě, že rámeček obrazu je větší nebo menší, než je zobrazení plochy po úpravě Clock, zopakujte kroky od bodu ③.

⑦ Nastavte Phase k opravě horizontálních vln, blikání nebo rozmazání ve vzoru zebra.

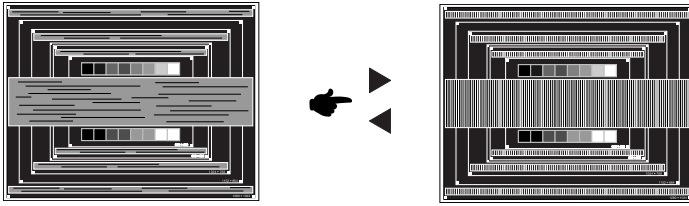

POZNÁMKA

- V případě, že silný záblesk nebo rozostření zůstane na části obrazovky, opakujte kroky ⑥ a ⑦, protože Clock nemusí být správně nastaven.
- Nastavte H. Position po úpravě Phase, jestliže se horizontální poloha pohybuje během nastavování.

⑧ Upravte jas a barvu k získání požadovaného obrazu po dokončení úpravy Clock a Phase.

Vložte zpět svou oblíbenou tapetu.

POWER MANAGEMENT FUNKCE

Funkce power management tohoto produktu je v souladu s požadavky úsporného programu ENERGY STAR® a VESA DPMS. Pokud je aktivován, automaticky sníží zbytečnou spotřebu energie monitoru, když není počítač používán.

Chcete-li použít tuto funkci, monitor musí být připojen k VESA DPMS kompatibilnímu počítači. K dispozici je krok power management monitoru, jak je popsáno níže. Funkce power management, včetně všech nastavení časovače, je nakonfigurován v operačním systému. Zkontrolujte příručku k operačnímu systému a informujte se o tom, jak může být nakonfigurován.

■ Režim Power Management

Když H-sync signál / V-sync signál / H a V synchronizace signálů z počítače jsou vypnuty, monitor přejde do režimu power management, který snižuje spotřebu energie na méně než 0,5 W. Obrazovka ztmavne a indikátor napájení se změní na oranžovou. Od režimu power management se obrazovka objeví v několika sekundách, když se dotknete klávesnice nebo myši.

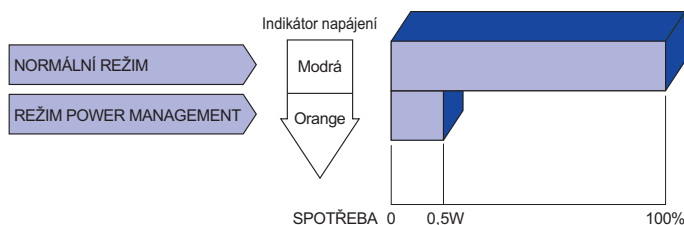

POZNÁMKA

- I když používáte režim power management, monitor spotřebovává elektřinu. Vypněte spínač napájení vždy, když monitor nepoužíváte, v noci a o víkendech, aby se zabránilo zbytečné spotřebě energie.
- Je možné, že video signál z počítače, může při H nebo V sync signálů chybět. V tomto případě POWER MANAGEMENT nemusí pracovat správně.

ŘEŠENÍ PROBLÉMŮ

Pokud monitor nefunguje správně, postupujte podle níže uvedených kroků pro možné řešení problému.

1. Proveďte úpravy popsané v OVLÁDÁNÍ MONITORU, v závislosti na problému, který máte. Pokud monitoru nefunguje obraz, přejděte na 2.
2. Podívejte se na následující body, pokud nemůžete najít příslušnou položku v OVLÁDÁNÍ MONITORU, nebo v případě, že problém přetrvává.
3. Pokud jste se setkali s problémem, který není popsán níže, nebo nemůžete problém opravit, ukončete používání monitoru a obraťte se na svého prodejce nebo iiyama servisní středisko pro další pomoc.

Problém

Kontrola

① Nezbrazí se obraz.

(Indikátor napájení se nerozsvítí.)

- Napájecí kabel je pevně usazen v patici.
- Spínač napájení je zapnutý.
- AC zásuvka je pod napětím. Prosím, zkontrolujte s jiným zařízením.

(Indikátor napájení je modrý.)

- Je-li spoič obrazovky v aktivním režimu, dotkněte se klávesnice nebo myši.
- Zvyšte kontrast a / nebo jas.
- Počítač je zapnutý.
- Signální kabel je správně připojen.
- Signální načasování počítače je v specifikaci monitoru.

(Indikátor napájení svítí oranžově.)

- Pokud je monitor v úsporném režimu, dotkněte se klávesnice nebo myši.
- Počítač je zapnutý.
- Signální kabel je správně připojen.
- Signální načasování počítače je v specifikaci monitoru.

② Obrazovka není synchronizována.

- Signální kabel je správně připojen.
- Signální načasování počítače je v specifikaci monitoru.
- Video výstup počítače je ve specifikaci monitoru.

③ Pozice obrazu není ve středu.

- Signální načasování počítače je v specifikaci monitoru.

④ Obrazovka je příliš světlá nebo příliš tmavá.

- Video výstup počítače je ve specifikaci monitoru.

Problém

Kontrola

- | | |
|---|---|
| ⑤ Obrazovka se třese. | <input type="checkbox"/> Napájecí napětí je ve specifikaci monitoru.
<input type="checkbox"/> Signální načasování počítače je v specifikaci monitoru. |
| ⑥ Žádný zvuk. | <input type="checkbox"/> Audio zařízení (počítač atd.) je zapnuto.
<input type="checkbox"/> Audio kabel je správně připojen.
<input type="checkbox"/> Hlasitost je nastavena.
<input type="checkbox"/> Ticho je Vypnout.
<input type="checkbox"/> Audio výstup zařízení je ve specifikaci monitoru. |
| ⑦ Zvuk je příliš hlasitý nebo příliš tichý. | <input type="checkbox"/> Audio výstup zařízení je ve specifikaci monitoru. |
| ⑧ Ozývá se podivný zvuk. | <input type="checkbox"/> Audio kabel je správně připojen. |

INFORMACE O RECYKLACI

Pro lepší ochranu životního prostředí, prosím, nevyhazujte Váš monitor.
Prosím navštivte naše webové stránky: www.iiyama.com / recycle pro recyklaci monitoru.

PŘÍLOHA

Design a technické údaje se mohou změnit bez předchozího upozornění.

SPECIFIKACE : ProLite XB2485WSU

Velikost kategorie	24,1"	
LCD Panel	Technologie panelu	Technologie IPS
	Velikost	Úhlopříčka: 24,1" (61,13cm)
	Rozteč bodů	0,27mm H × 0,27mm V
	Jas	250cd/m ² (typický)
	Kontrastní poměr	1000 : 1 (typický), Adv. Kontrast funkce k dispozici
	Pozorovací úhel	Vpravo / Vlevo: 89 stupňů na každou stranu, nahoru / dolů: 89 stupňů na každou stranu (typický)
	Doba odezvy	4ms (šedá-šedá)* ¹
Barvy displeje	Přibližně 16,7M	
Sync Frequency	Analogový: Horizontální: 30,0-94,0kHz, Vertikální: 50-75Hz Digitální: Horizontální: 30,0-80,0kHz, Vertikální: 50-75Hz	
Maximální rozlišení	1920 × 1200, 2,3 MegaPixelů	
Vstupní konektor	VGA(D-sub) mini 15 pin, DVI-D 24 pin, DisplayPort	
Plub & Play	VESA DDC2B™	
Vstupní Sync Signál	Samostatná sync: TTL, pozitivní nebo negativní	
Vstupní video signál	Analogový: 0,7Vp-p (Standard), 75Ω, pozitivní Digitální: DVI (Digital Visual Interface standard Rev.1,0) Digitální: DisplayPort (Ver. 1.2)	
USB Standard	USB2,0	
Počet USB portů Tvar konektoru	1 Upstream : Serie B 4 Downstream : Serie A	
Vstupní audio konektor	ø 3,5mm mini jack (Stereo)	
Vstupní audio signál	1,0Vrms maximální	
Konektor pro sluchátka	ø 3,5mm mini jack (Stereo)	
Reproduktory	1,5W × 2 (Stereo reproduktory)	
Maximální velikost obrazovky	518,4mm Š × 324,0mm V / 20,4" Š × 12,8" V	
Napájení	100-240VAC, 50/60Hz, 1,5A	
Spotřeba energie* ²	24W typicky, režim Power management: max. 0,5 W	
Rozměry / Hmotnost netto	516,0 × 416,0 - 526,0 × 244,5mm / 22,1 × 16,4 - 20,7 × 9,6" (Š×V×H) 6,6kg / 14,5lbs	
Úhel náklonu	Nahoru: 22 ° směrem dolů: 5 °, vlevo / vpravo: 160 stupňů	
Provozní prostředí	Provoz: Teplota 5 až 35 ° C / 41 až 95 ° F Vlhkost 10 až 80% (bez kondenzace) Skladování: Teplota -20 až 60°C / -4 až 140°F Vlhkost 5 až 85% (bez kondenzace)	
Schválení	TCO Certified, CE, TÜV-GS, VCCI-B, CU, ENERGY STAR®	

ČESKY

POZNÁMKA *¹ Při nastavení Over drive +2.

*² Audio/USB zařízení není připojeno.

SPECIFIKACE : ProLite X2485WS

Velikost kategorie	24,1"	
LCD Panel	Technologie panelu	Technologie IPS
	Velikost	Úhlopříčka: 24,1" (61,13cm)
	Rozteč bodů	0,27mm H × 0,27mm V
	Jas	250cd/m ² (typický)
	Kontrastní poměr	1000 : 1 (typický), Adv. Kontrast funkce k dispozici
	Pozorovací úhel	Vpravo / Vlevo: 89 stupňů na každou stranu, nahoru / dolů: 89 stupňů na každou stranu (typický)
	Doba odezvy	4ms (šedá-šedá)* ¹
Barvy displeje	Přibližně 16,7M	
Sync Frequency	Analogový: Horizontální: 30,0-94,0kHz, Vertikální: 50-75Hz Digitální: Horizontální: 30,0-80,0kHz, Vertikální: 50-75Hz	
Maximální rozlišení	1920 × 1200, 2,3 MegaPixelů	
Vstupní konektor	VGA(D-sub) mini 15 pin, DVI-D 24 pin, DisplayPort	
Plub & Play	VESA DDC2B™	
Vstupní Sync Signál	Samostatná sync: TTL, pozitivní nebo negativní	
Vstupní video signál	Analogový: 0,7Vp-p (Standard), 75Ω, pozitivní Digitální: DVI (Digital Visual Interface standard Rev.1,0) Digitální: DisplayPort (Ver. 1.2)	
Vstupní audio konektor	Ø 3,5mm mini jack (Stereo)	
Vstupní audio signál	1,0Vrms maximální	
Konektor pro sluchátka	Ø 3,5mm mini jack (Stereo)	
Reproduktory	1,5W × 2 (Stereo reproduktory)	
Maximální velikost obrazovky	518,4mm Š × 324,0mm V / 20,4" Š × 12,8" V	
Napájení	100-240VAC, 50/60Hz, 1,5A	
Spotřeba energie* ²	24W typicky, režim Power management: max. 0,5 W	
Rozměry / Hmotnost netto	561,0 × 449,0 × 216,5mm / 22,1 × 17,7 × 8,5" (Š×V×H) 4,8kg / 10,6lbs	
Úhel náklonu	Nahoru: 22 ° směrem dolů: 5 °	
Provozní prostředí	Provoz:	Teplota 5 až 35 ° C / 41 až 95 ° F Vlhkost 10 až 80% (bez kondenzace)
	Skladování:	Teplota -20 až 60°C / -4 až 140°F
		Vlhkost 5 až 85% (bez kondenzace)
Schválení	TCO Certified, CE, TÜV-GS, VCCI-B, CU, ENERGY STAR®	

POZNÁMKA

*¹ Při nastavení Over drive +2.

*² Audio zařízení není připojeno.

ROZMĚRY : ProLite XB2485WSU

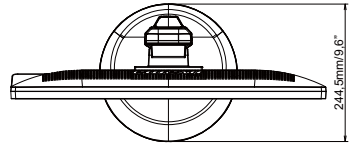
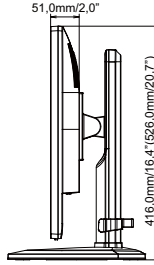
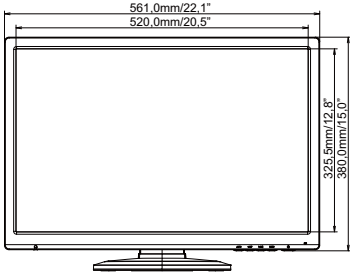

() : Maximum adjustment range

ROZMĚRY : ProLite X2485WS

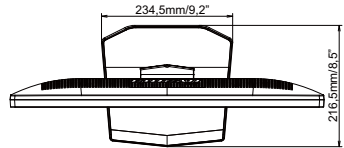
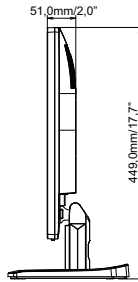
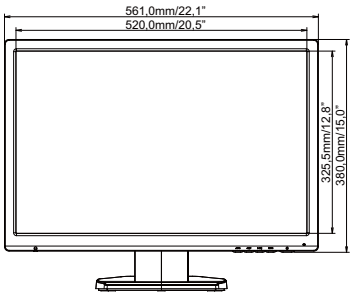

ODPOVÍDAJÍCÍ ČASOVÁNÍ

Režim Video		Horizontální frekvence	Vertikální frekvence	Dot Clock
VESA	VGA 640 × 480	31.469kHz	59.940Hz	25.175MHz
		37.500kHz	75.000Hz	31.500MHz
		37.861kHz	72.809Hz	31.500MHz
	SVGA 800 × 600	35.156kHz	56.250Hz	36.000MHz
		37.879kHz	60.317Hz	40.000MHz
		46.875kHz	75.000Hz	49.500MHz
		48.077kHz	72.188Hz	50.000MHz
	XGA 1024 × 768	48.363kHz	60.004Hz	65.000MHz
		56.476kHz	70.069Hz	75.000MHz
		60.023kHz	75.029Hz	78.750MHz
	SXGA 1280 × 1024	63.981kHz	60.020Hz	108.000MHz
		79.976kHz	75.025Hz	135.000MHz
	WXGA+ 1440 × 900	55.935kHz	59.887Hz	106.500MHz
	WSXGA+ 1680 × 1050	65.290kHz	60.000Hz	146.250MHz
	Full HD 1920 × 1080	66.590kHz	59.930Hz	138.500MHz
WUXGA 1920 × 1200	74.038kHz	59.950Hz	154.000MHz	