

BEDIENUNGSANLEITUNG

Pro Lite

LCD Monitor

DEUTSCH

Pro Lite LH4282SB
Pro Lite LH4982SB
Pro Lite LH5582SB

Wir gratulieren Ihnen zu Ihrer Entscheidung für den iiyama TFT-Monitor und bedanken uns für das Vertrauen, das Sie uns entgegenbringen. Damit Ihre Arbeit nicht durch Fehleinstellungen getrübt wird, bitten wir Sie, sich einige Minuten Zeit zu nehmen und dieses Handbuch durchzulesen, bevor Sie Ihren neuen iiyama TFT-Monitor das erste Mal in Betrieb nehmen.

Bitte bewahren Sie diese Anleitung zum späteren Nachschlagen sorgfältig auf.

ERKLÄRUNG DER CE-KONFORMITÄT

Dieser LCD Flachbildschirm entspricht den Anforderungen der EG/EU Richtlinien 2014/30/EU, "EMV Richtlinie", 2014/35/EU, "Niederspannungsrichtlinie" und 2011/65/EU, "RoHS Richtlinien".

ACHTUNG:

Das ist ein Klasse A Produkt. Falls dieses Produkt in häuslichem Umfeld verwendet wird, kann es zu Funkstörungen kommen. Der Benutzer muss dann ggf. entsprechende Gegenmaßnahmen ergreifen.

IYAMA CORPORATION: Wijkmeerstraat 8, 2131 HA Hoofddorp, The Netherlands

Modell Nr. : PL4282/PL4982/PL5582



Wir empfehlen Ihnen, gebrauchte und nicht mehr benötigtes Equipment fachgerecht zu recyceln. Nützliche Informationen hierzu erhalten Sie bei Ihrem Fachhändler, Ihrem iiyama Service-Center und im Internet unter: www.iiyama.com.

- Änderungsrechte vorbehalten.
- Alle verwendeten Handelsnamen und -marken sind Eigentum der jeweiligen Besitzer.
- Eprel-Registrierungsnummer : LH4982SB-B1 : 359948, LH5582SB-B1 : 359909

INHALTSÜBERSICHT

FÜR IHRE SICHERHEIT	1
SICHERHEITSHINWEISE	1
BESONDERE HINWEISE ZU LCD-MONITOREN	3
KUNDENDIENST	5
REINIGUNGSHINWEISE	5
VOR DER BEDIENUNG DES MONITORS	6
LEISTUNGSMERKMALE	6
PACKUNGSINHALT	6
FUNKTIONSELEMENTE UND ANSCHLÜSSE : MONITOR	7
INSTALLATION	10
FUNKTIONSELEMENTE : FERNBEDIENUNG	11
VORBEREITUNG DER FERNBEDIENUNG	12
FERNBEDIENUNGS ID	13
GRUNDFUNKTIONEN	14
MONITOR ANSCHLIESSEN	17
COMPUTER-EINSTELLUNG	22
MONITOR BEDIENEN	23
MENÜINHALT EINSTELLEN	25
STANDBY FUNKTION	40
FEHLERSUCHE	41
INFORMATIONEN ZUM RECYCLING	42
ANHANG	43
TECHNISCHE DATEN : ProLite LH4282SB	43
TECHNISCHE DATEN : ProLite LH4982SB	44
TECHNISCHE DATEN : ProLite LH5582SB	45
ABMESSUNGEN : ProLite LH4282SB	46
ABMESSUNGEN : ProLite LH4982SB	46
ABMESSUNGEN : ProLite LH5582SB	47
KONFORMES TIMING	48

FÜR IHRE SICHERHEIT

SICHERHEITSHINWEISE

ACHTUNG

BEI GEFAHR ABSCHALTEN

Sollten Sie irgendwelche unnormale Erscheinungen wie Rauch, Geräusche oder Gerüche bemerken, schalten Sie sofort den Monitor aus und trennen Sie den Netzstecker vom Gerät. Benachrichtigen Sie dann bitte Ihren Fachhändler oder das iiyama Service-Mitte. Fortgesetzter Betrieb kann gefährlich sein und zu einem Brand oder zu Stromschlägen führen.

GEHÄUSE NIEMALS ÖFFNEN

Im Innern des Gerätes sind spannungsführende Teile frei zugänglich. Bei Entfernung des Gehäuses setzen Sie sich der Gefahr aus, einen Brand auszulösen oder einen Stromschlag zu erleiden.

KEINE FREMDGEGENSTÄNDE IN DAS GERÄT STECKEN

Bitte führen Sie keine festen Gegenstände oder flüssigen Materialien in den Monitor ein. Im Falle eines Unfalls schalten Sie bitte Ihren Monitor sofort ab und trennen Sie den Netzstecker vom Gerät. Benachrichtigen Sie dann bitte Ihren Fachhändler oder das iiyama Service-Mitte. Sollte sich ein Gegenstand im Innern des Monitors befinden, kann das zu einem Brand, Kurzschlüssen oder anderen Beschädigungen führen.

STELLEN SIE DEN MONITOR AUF EINE SICHERE UND STABILE UNTERLAGE

Sollten Sie den Monitor fallen lassen, besteht Verletzungsgefahr.

BENUTZEN SIE DEN MONITOR NICHT IN DER NÄHE VON WASSER

Benutzen Sie den Monitor nicht an einer spritzwassergefährdeten Stelle. Sollte Wasser in den Monitor gelangen, kann dies zu Brandgefahr oder Stromschlägen führen.

BEACHTEN SIE DIE RICHTIGE BETRIEBSSPANNUNG

Achten Sie auf die Einhaltung der spezifizierten Spannungswerte. Die Benutzung einer falschen Stromspannung kann zu Fehlfunktionen, Brandgefahr oder Stromschlägen führen.

KABEL SCHÜTZEN

Schützen Sie Ihre Kabel vor mechanischer Belastung (Quetschung, Zug). Beschädigte Kabel führen zu Brandgefahr oder Kurzschlüssen.

WIDRIGE WETTERBEDINGUNGEN

Es empfiehlt sich, den Monitor nicht während heftiger Gewitter zu benutzen, da es durch Spannungsschwankungen zu Fehlfunktionen kommen kann. Um Stromschläge zu vermeiden, ist es ratsam, während solch widriger Witterungsbedingungen das Stromkabel nicht zu berühren.

VORSICHT

UMGEBUNGSBEDINGUNGEN

Installieren Sie den Monitor nicht in Umgebungsbedingungen, wo es rapide Temperaturschwankungen, hohe Luftfeuchtigkeit oder stark staubige Luft gibt, da es sonst zu Brandgefahr, Kurzschlüssen oder anderen Beschädigungen kommen kann. Vermeiden Sie es ebenfalls, den Monitor so aufzustellen, dass er direkter Sonneneinstrahlung oder einer anderen Lichtquelle ausgesetzt wird.

STELLEN SIE DEN MONITOR NICHT AUF EINE WACKLIGE UNTERLAGE

Der Monitor könnte herunterfallen und jemanden verletzen. Bitte legen Sie ebenfalls keine schweren Gegenstände auf den Monitor und achten Sie darauf, dass die Kabel so verlegt sind, dass niemand darüber stolpern kann und sich dabei verletzt.

BELÜFTUNG SICHERSTELLEN

Die Lüftungsschlitze sollen für ausreichende Belüftung sorgen. Achten Sie darauf, dass Sie die Belüftungsschlitze des Monitors nicht verdecken, da ansonsten Brandgefahr besteht. Um ausreichende Belüftung zu gewährleisten, lassen Sie bitte mindestens 10 cm Platz zwischen Monitor und Wand.

Die Aufstellung des Monitors auf dem Rücken, seitlich oder auf dem Kopf liegend kann zu Beschädigungen führen. Achten Sie darauf, dass Sie den Monitor auf eine feste Unterlage stellen.

ENTFERNEN SIE DIE KABEL, BEVOR SIE DEN MONITOR TRANSPORTIEREN

Wenn Sie den Monitor bewegen, müssen Sie vorher den Monitor ausschalten, den Netzstecker ziehen und darauf achten, dass das Signalkabel abgezogen ist. Wenn Sie die Kabel nicht entfernen, könnte dies zu Brandgefahr oder Kurzschlüssen führen.

NETZSTECKER ZIEHEN

Sollten Sie den Monitor über längere Zeit nicht benutzen, raten wir das Gerät vom Stromnetz zu trennen, um Unfallgefahren zu vermeiden.

AUS- UND EINSTECKEN

Nehmen Sie beim Aus- und Einstecken immer den Stecker in die Hand. Ziehen Sie niemals an der Stromleitung, sondern immer am Stecker, ansonsten könnte dies zu Brandgefahr oder Stromschlägen führen.

BERÜHREN SIE DEN STECKER NICHT MIT FEUCHTEN HÄNDEN

Ausstecken des Monitors mit nassen Händen kann zu einem Stromschlag führen.

WENN SIE DEN MONITOR AUF IHREN COMPUTER STELLEN MÖCHTEN

vergewissern Sie sich, dass Ihr Computer stabil genug ist um das Gewicht des Monitors zu tragen, ansonsten könnte dies zu Beschädigungen an Ihrem Computer führen.

SONSTIGES

ERGONOMISCHE HINWEISE

Um eine Ermüdung der Augen auszuschließen, sollten Sie den Monitor nicht vor einem grellen Hintergrund oder in einem dunklen Raum benutzen. Um optimalen Sehkomfort zu gewährleisten, sollte die Oberkante des Monitors knapp unterhalb Ihrer Augenhöhe liegen und der Abstand zwischen Augen und Monitor 40-60 cm betragen. Wenn Sie den Monitor länger benutzen, sollten Sie mindestens 10 Minuten pro Stunde nicht in den Monitor schauen, um eine Überanstrengung der Augen zu vermeiden.

BESONDERE HINWEISE ZU LCD-MONITOREN

- Die folgenden Symptome stellen keine Störung dar, sondern sind normal:

HINWEIS

- Wenn Sie das erste Mal Ihren LCD-Monitor anschalten, kann es bedingt durch Ihren Computer eintreten, dass das wiedergegebene Bild nicht in richtiger Grösse auf dem Monitor dargestellt wird. In diesem Fall stellen Sie bitte die Bildgrösse richtig ein.
 - Leicht ungleiche Helligkeit je nach verwendetem Desktop-Layout.
 - Sollten Sie nachdem Sie ein Bild über Stunden unverändert angezeigt haben, auf ein neues Bild wechseln, kommt es bauartbedingt zu einem sogenannten Geisterbild. Dieses Geisterbild verschwindet nach einiger Zeit von selbst oder Sie schalten das Gerät für einen längeren Zeitraum aus.
- Das LCD ist nicht für den Aussenbetrieb entwickelt.
 - Das LCD ist nicht für ein Betrieb in horizontaler/liegender Position entwickelt.
 - Wenn Sie ein längeres Video Kabel als das mitgelieferte Kabel verwenden, kann es zu Bildqualitätverlusten führen.

BETRIEBSDAUER / ANWENDUNGSBEDINGUNGEN

Dieses Produkt ist für eine Nutzung von 24 Stunden pro Tag ausgelegt.

Das LCD ist für einen Betrieb im Quer-/Hochformat ausgelegt.

GEISTERBILDER / BILDEINBRAND

Bitte beachten Sie, dass bei allen LCD-Bildschirmen es bauartbedingt zu Geisterbilder bzw. Einbrenn-Effekten kommen kann. Dieses geschieht dann wenn statische Bilder über eine längere Zeit dargestellt werden.

Geisterbilder ist keine permanente Eigenschaft, eine statische Bilddarstellung über eine längere Zeit, sollten allerdings vermieden werden.

Um Geisterbildern entgegen zu wirken bzw. wieder zu vermindern gilt folgende Faustregel.

den Monitor über den gleichen Zeitraum, wie das Statische dargestellt wurde, ausschalten.

z.B. wurde ein statisches Bild eine Stunde lang dargestellt und dadurch Geisterbilder entstanden sind, sollte der Monitor über eine Stunde lang ausgeschaltet werden um das Geisterbild wieder zu beseitigen.

Für alle LFD Produkte empfehlen wir regelmäßig bewegte Bilder darzustellen oder einen Bildschirmschoner bei Inaktivität zu verwenden. Sie könnten den Monitor auch ausschalten wenn er nicht in Gebrauch ist um solchen Effekten präventiv vorzubeugen.

Eine andere Möglichkeit, um das Risiko von Geisterbilder zu reduzieren ist, die Lüfter-Funktion (falls vorhanden) im Menü zu aktivieren, die Hintergrundbeleuchtung auf niedrig einzustellen und eine niedrige Helligkeitseinstellungen zu verwenden. Eine Vermeidung von starken Kontrastübergängen (Schwarz/Weiß Übergänge) im Content ist vorteilhaft.

ZUR VERWENDUNG IM ÖFFENTLICHEN BEREICH

■ Einbrenn-Effekt bei LCD-Bildschirmen

Wenn ein statisches Bild stundenlang dargestellt wird, verbleibt in der Nähe der Elektroden innerhalb des LCD-Bildschirms eine elektrische Ladespur, Geisterbilder / Image Persistenz können dadurch entstehen.

Image Persistenz ist keine permanente Eigenschaft.

■ Empfehlungen

Um permanent Darstellungen zu verhindern und die Lebenserwartung der LCD Anzeige zu verlängern, empfehlen wir folgendes:

1. Vermeiden Sie statische Bilder über eine längere Zeit darzustellen - ändern sie eine statische Darstellung regelmäßig.
2. Schalten Sie den Monitor, per Fernbedienung, der Zeitplan Steuerung oder der Standby Funktion, bei Nichtbenutzung aus.
3. Wenn der Monitor in Umgebungen mit hoher Umgebungstemperatur oder in einer geschlossenen Position installiert ist, aktivieren Sie die Lüfter-, die Screen Saver- und Low Brightness-Funktionen über das Menu.
4. eine Installation von einer zusätzlichen aktive Kühlung .
5. Wir empfehlen dringend die Nutzung einer zusätzlichen aktiven Kühlung mit Ventilatoren bei längeren Betriebszeiten oder hohen Umgebungstemperaturen.

KUNDENDIENST

HINWEIS

- Sollten Sie den Monitor für eine Service-Reparatur versenden müssen und Sie verfügen nicht mehr über die Originalverpackung, so wenden Sie sich bitte an Ihren Fachhändler, der Ihnen bei der Beschaffung einer Ersatz-Verpackung behilflich sein wird.

REINIGUNGSHINWEISE

ACHTUNG

- Ziehen Sie aus Sicherheitsgründen immer den Netzstecker, bevor Sie den Monitor reinigen.

VORSICHT

- Sollten während der Reinigung flüssige oder feste Materialien in den Monitor gelangt sein, schalten Sie bitte Ihren Monitor sofort ab und ziehen Sie den Netzstecker ab. Benachrichtigen Sie dann bitte Ihren Fachhändler.

HINWEIS

- Die Bildschirmoberfläche nicht mit einem rauen Gegenstand reinigen.
- Verwenden Sie unter keinen Umständen scharfe Reinigungsmittel wie nachfolgend aufgeführt. Diese Mittel beschädigen die Bildschirmoberfläche und greifen das Finish an.

Verdüner	Scheuermilch	Reinigungsbenzin
Sprühreiniger	Wachs	Säuren oder Laugen

- Längerer Kontakt des Gehäuses mit Gummi- oder Kunststoffprodukten kann das Finish angreifen.

GEHÄUSE

Flecken können mit einem feuchten, weichen Tuch entfernt werden. Zum Anfeuchten nehmen Sie eine schwache Spülmittellösung.

LCD SCHIRM

Wir empfehlen das Display regelmässig mit einem trockenen weichen Tuch zu reinigen. Bitte benutzen Sie keine Papiertücher, dies könnte das LCD beschädigen.

VOR DER BEDIENUNG DES MONITORS

LEISTUNGSMERKMALE

- ◆ Unterstützt Auflösungen von bis zu 1920 × 1080
- ◆ Hoher Kontrast 1300:1 (Typisch) / Helligkeit 700cd/m² (Typisch)
- ◆ Digitale Weichzeichnung von Schrift
- ◆ Automatisches Setup
- ◆ Stereo-Lautsprecher
Zwei 10W-Stereo-Lautsprecher
- ◆ Standby Funktion (konform mit VESA DPMS)
- ◆ Konform mit VESA-Montage-Standard (200mm×200mm) : ProLite LH4282SB
- ◆ Konform mit VESA-Montage-Standard (400mm×400mm) : ProLite LH4982SB / ProLite LH5582SB
- ◆ Unterstützte Betriebsdauer 24 Std/Tag (nur bei einer Darstellung mit bewegten Bildern)
- ◆ VESA kompatible Montageschnittstelle
- ◆ Daisy Chain-Unterstützung
- ◆ Sehr schmalen Rahmen

PACKUNGSGEHALT

Folgendes Zubehör sollte im Paket enthalten sein. Sehen Sie nach, ob alle Teile mit dem Monitor geliefert wurden. Falls etwas fehlen oder beschädigt sein sollte, wenden Sie sich bitte umgehend an Ihren iiyama-Händler vor Ort oder eine regionale iiyama-Vertretung.

- | | | |
|--------------------------------|---------------------|------------------------|
| ■ Netzkabel* | ■ DVI-Dkabel | ■ HDMI-Kabel |
| ■ mDP-DPKabel | ■ DisplayPortkabel | ■ RS-232Ckabel |
| ■ Fernbedienung | ■ Batterie (2 Stk.) | ■ POP Label |
| ■ iiyama Logo Sticker | ■ EU Energie Label | ■ Sicherheits-Handbuch |
| ■ Leitfaden zur Inbetriebnahme | | |

ACHTUNG

* Die Werte für das Netzkabel, das in Gegenden mit einer Stromversorgung von 120V geliefert wird, sind 10A/125V. Wenn Sie ein Netzteil mit höheren Werten verwenden, müssen Sie ein Netzkabel mit Werten von 10A/250V benutzen. Wenn Sie allerdings ein Netzkabel verwenden, das nicht von iiyama bereitgestellt wird, haben Sie kein Anrecht auf jegliche durch Garantien abgedeckte Schadensersatzansprüche, falls es zu Problemen oder Schäden kommen sollte. Zum Netzanschluss dieses Gerätes ist eine geprüfte Leitung zu verwenden. Es ist eine Leitung vom Typ: H05VVf, 3G, 0,75mm² oder besser einzusetzen.

FUNKTIONSELEMENTE UND ANSCHLÜSSE : MONITOR

<Frontseite>

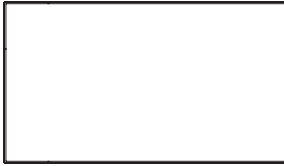

<Rückseite: Bedienleiste>

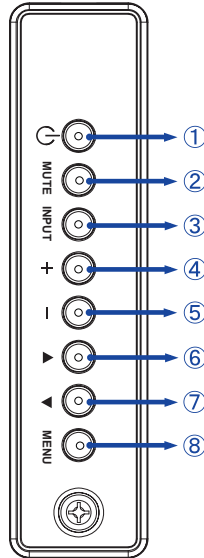

①		Ein-/ Ausschalttaste
②	MUTE	Stumm-Taste
③	INPUT	Enter / Eingabequelle-Taste
④	+	Taste +
⑤	-	Taste -
⑥	▲	Taste Oben
⑦	▼	Taste Unten
⑧	MENU	Menü-Taste

DEUTSCH

<Rückseite: Verwendung des IR Remote Sensor und LED Betriebsanzeige>

1. Öffnen Sie die Objektiv Abdeckung um eine bessere IR Fernsteuerung Leistung zu erhalten und die Power LED Anzeige zu sehen.
2. Schliessen Sie die Objektiv Abdeckung vor der Videowand-Montage.
3. Ziehen / Schieben Sie die Objektiv Abdeckung bis zum hörbaren Klickgeräusch.

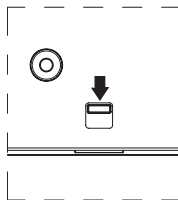

Runterdrücken, um das
Objectiv auszufahren

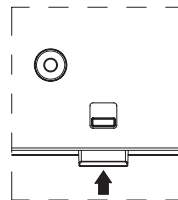

Hochdrücken, um das
Objectiv zu verstecken

● ProLite LH4282SB

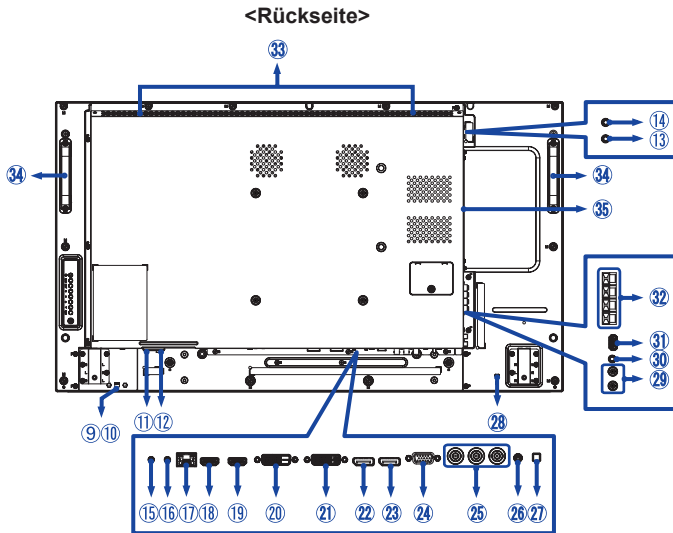

DEUTSCH

⑨	Stromanzeige	Grün	Beleuchtung : Normale Betrieb
		Orange	Blinken : Standby Modus (Öko-Modus : Normal) * Wenn der Monitor kein Signal von dem Rechner innerhalb von 30 Sekunden erhält.
		Rot	Wenn der Anzeige über die Power Taste an der Fernbedienung und an der Bedienleiste auf der Rückseite ausgeschaltet wurde. Standby Modus (Öko-Modus : Normal)
		Aus	AUS
⑩	Sensor für die Fernbedienung		Sensor für die Fernbedienung
⑪	AC IN	AC-INLET	AC-Anschluss (~ : Wechselstrom) (AC-IN)
⑫	AC SWITCH I (ON) / O (OFF)	MAIN POWER	Hauptschalter
⑬	IR IN	IR	IR Anschluss
⑭	IR OUT	IR	IR Anschluss
⑮	RS232C IN	Sub-Mini Jack	RS232C Anschluss
⑯	RS232C OUT	Sub-Mini Jack	RS232C Anschluss
⑰	LAN	RJ45	RJ45 Anschluss
⑱	HDMI1 IN	HDMI	HDMI Anschluss
⑲	HDMI2 IN	HDMI	HDMI Anschluss
⑳	DVI IN	DVI-D	DVI-D Anschluss

● ProLite LH4982SB / ProLite LH5582SB

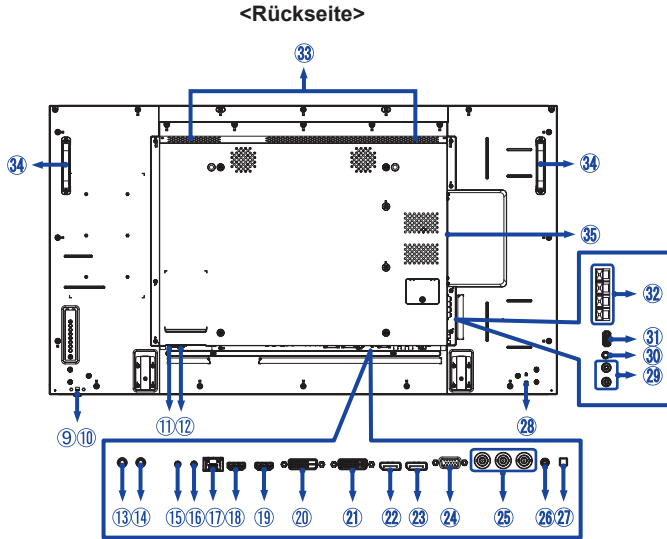

DEUTSCH

⑲	DVI OUT	DVI-I	DVI-I Anschluss
⑳	DisplayPort IN	DisplayPort	DisplayPort Anschluss
㉑	DisplayPort OUT	DisplayPort	DisplayPort Anschluss
㉒	VGA IN	VGA	VGA Anschluss
㉓	COMPONENT VIDEO (VIDEO IN)	BNC Y/Pb/Pr	BNC Anschluss
㉔	PC AUDIO IN	Mini Jack	Audioanschluss
㉕	SPEAKER SWITCH		Interner Lautsprecher Ein / Aus-Schalter
㉖	Keyhole for Security Lock		Schlüsselloch für Sicherheitsschloss
㉗	AUDIO IN	RCA L/R	Audio Anschluss
㉘	AUDIO OUT	Mini Jack	Kopfhöreranschluss
㉙	USB	USB 2,0 (DC5V, 500mA)	USB Anschluss
㉚	SPEAKERS OUT	Jack	Externer Lautsprecher Anschluss
㉛	SPEAKERS		Lautsprecher
㉜	Handles		Handgriffe
㉝	Option Slot (Card OPS)		Optionaler Slot

INSTALLATION

ACHTUNG

- Für eine Montage der Halterung befolgen Sie die Installationshinweise des jeweiligen Herstellers. Für die Wartung und Service dieser, ist der Hersteller der Halterung zuständig.
- Für das transportieren und bewegen des Monitors sind mindestens zwei Personen erforderlich.
- Bevor sie den Monitor an die Wand installieren, stellen Sie sicher das die Traglast der Wand ausreichend ist.

[WAND- DECKENMONTAGE]

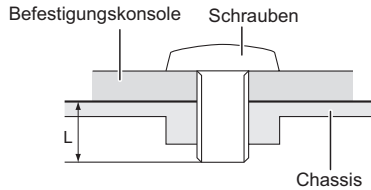

ACHTUNG

Falls sie den Monitor an einer Wand- oder Deckenhalterung betreiben möchten, benutzen sie zur Anbringung dieser M6 Schrauben (4 Stück) mit eine max. Länge von 10 mm. Längere Schrauben könnten einen elektrischen Kurzschluss erzeugen bzw. das Gerät zerstören.

[Querformat : Portrait Mode]

Das LCD ist für einen Betrieb im Quer- und Hoch-Format ausgelegt.

HINWEIS

Monitor sollte im Uhrzeigersinn (Vorderansicht) gedreht werden, wenn er im Portrait-Modus verwendet wird.

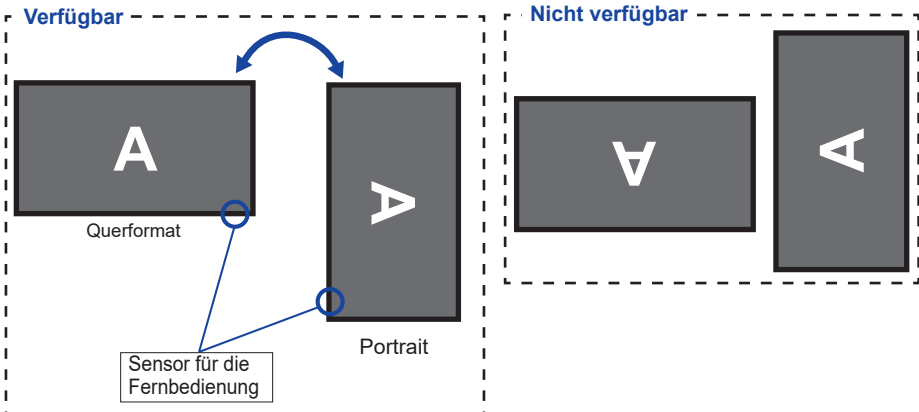

FUNKTIONSELEMENTE : FERNBEDIENUNG

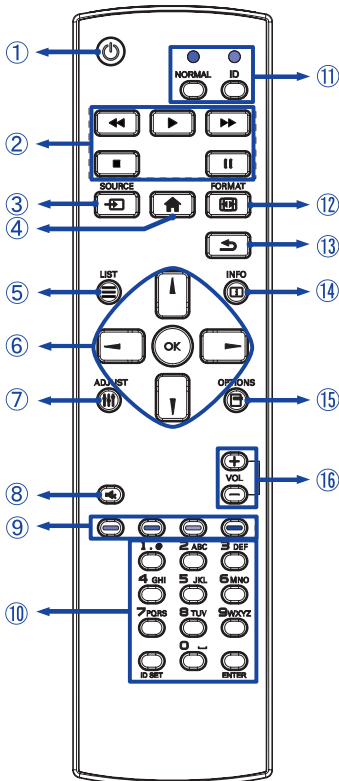

①		Schaltet den Monitor Ein oder Aus.
②	[PLAY]	Steuern Sie die Wiedergabe von Multimedia-Dateien. ▶ : Play ■ : Stop : Pause ◀◀ : Schnell-Rücklauf ▶▶ : Schnell-Vorlauf
③	SOURCE	Drücken Sie oder , um USB, Network, HDMI1, HDMI2, DisplayPort, Card OPS, DVI-D, YPbPr, AV oder VGA auszuwählen. Drücken Sie [OK], um ihre Auswahl zu bestätigen und zu beenden. Sélectionne la source.
④	HOME	Öffnet das OSD Menü des Monitors.
⑤	LIST	Für dieses Model nicht verfügbar.
⑥		Ermöglichen die Navigation durch ein Untermenü oder durch Einstellungen. ▲ : Taste Oben ▼ : Taste Unten ◀ : Taste Links ▶ : Taste Rechts
	OK	Ihre Auswahl bestätigen oder Änderungen speichern.
⑦	ADJUST	Auswahl des Direktmenü. PC mode : Sound Style, Audio out, Picture format, Picture shift Video mode : Picture Style, Sound Style, Audio out, Picture format, Picture shift
⑧	MUTE	Aktiviert oder deaktiviert die Mute-Funktion, wenn das Menü nicht angezeigt wird.
⑨	[R] [G] [Y] [B]	Wählen Sie Aufgaben oder Optionen.
⑩	NUMBER/ ID SET/ENTER	Texteingabe für die Netzwerkeinstellungen.
⑪	ID / NORMAL	ID: ID Modus öffnen NORMAL: ID Modus schliessen
⑫	FORMAT	Ändern des Bildformats.
⑬	BACK	Zurück zum vorherigen Menü oder Menü schliessen.
⑭	INFO	Gibt Informationen zur Signalquelle und Auflösung.
⑮	OPTIONS	Zugang für derzeit verfügbaren Optionen, Bild und Ton-Menüs.
⑯	VOLUME + / -	VOLUME+: Lautstärke erhöhen. VOLUME-: Lautstärke verringern.

VORBEREITUNG DER FERNBEDIENUNG

Legen sie die zwei Batterien ein um die Fernbedienung zu benutzen.

ACHTUNG

- Verwenden Sie für die Fernbedienung ausschließlich Batterien des hier spezifizierten Typs.
- Legen Sie niemals alte und neue Batterien gemeinsam in die Fernbedienung ein.
- Vergewissern Sie sich, dass die Polung der Batterie der Abbildung entspricht.
- Entfernen Sie die leeren Batterien sofort, um zu verhindern, dass Flüssigkeit in das Batteriefach ausläuft.
- Auslaufende Batterieflüssigkeit könnte zu einer Beschädigung der Fernbedienung und zu einer Verletzung des Anwenders führen.

- ① Batterie Abdeckung öffnen.

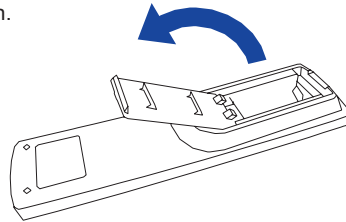

- ② Legen Sie die zwei AAA Batterien ein. Achten sie beim Einlegen auf die angezeigte Polarität in der Fernbedienung.

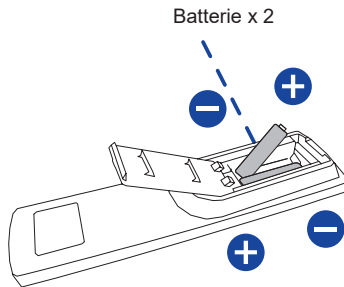

- ③ Batterie Abdeckung schliessen.

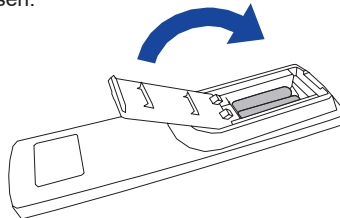

HINWEIS

- Beachten Sie beim herausnehmen der Batterien die obigen Anweisungen.
- Bitte ersetzen Sie die Batterie der Fernbedienung wenn diese, selbst bei einem geringen Abstand zum Empfangssensor des LC Monitors keine Funktion zeigt. Verwenden Sie ausschließlich Batterien des Typs AAA. Es besteht Explosionsgefahr, wenn die Batterien durch einen falschen Typ ersetzt wird.
- Bitte richten Sie die Fernbedienung immer Richtung Empfangssensor des LC Monitors. Dies gewährleistet die beste Funktion.
- Bitte verwenden Sie ausschliesslich die im Lieferumfang enthaltene original iiyama Fernbedienung. Andere auf dem Markt erhältliche Fernbedienungen werden mit diesem LC Monitor nicht funktionieren.
- Gebrauchte Batterien müssen fachgerecht entsorgt werden. Bitte die lokalen Richtlinien beachten.
- Batterien dürfen keiner übermäßigen Hitze wie Sonnenschein, Feuer oder ähnlichem ausgesetzt werden.
- Wenn Sie beabsichtigen, die Fernbedienung für längere Zeit nicht zu benutzen, entfernen Sie die Batterien.

FERNBEDIENTUNGS ID

Sie können die Fernbedienung ID einstellen, wenn Sie die Fernbedienung auf bestimmte Monitore verwenden möchten.

Halten Sie die ID-Taste gedrückt halten, bis die rote LED zweimal blinkt: ID-Modus (sie befinden sich im ID Modus).

Normal-Modus: (um den ID-Modus zu verlassen) Halten Sie die normale Taste gedrückt bis die grüne LED zweimal blinkt.

■ Programmierung ID-Modus

Um die ID einer Fernbedienung zuzuweisen.

1. ID-Modus. Einschalten
2. Drücken und halten Sie die ID SET-Taste, bis die rote LED leuchtet.
3. Mit der Zifferntaste geben Sie die gewünschte ID. ein (1-255)
4. Drücken Sie die ENTER-Taste um die ID zu bestätigen.
5. Die rote LED blinkt zweimal, wenn die ID bestätigt wurde.
6. Drücken Sie die ID SET-Taste um den ID-Modus zu verlassen, die LED erlischt.

HINWEIS

- Durch nicht drücken einer beliebigen Taste innerhalb von 10 Sekunden verlassen sie den ID-Modus.
- Wenn ein EingabeFehler erfolgt ist, warten sie 1 Sekunde die rote LED erlischt dann leuchtet sie wieder Die ID Eingabe kann erneuert erfolgen
- zum Abbrechen oder Stoppen der ID-Programmierung, drücken Sie die ID SET-Taste.
- Es ist notwendig, die ID-Nummer für jeden Monitor einrichten, bevor seine eine ID-Nummer auswählen.

■ ID-Modus verwenden

1. ID-Modus. Einschalten
2. Geben Sie die die ID des Monitors ein, die Sie durch die Zifferntaste steuern möchten.
3. Drücken Sie die ENTER-Taste.

GRUNDFUNKTIONEN

■ Monitor Ein- oder Ausschalten

Die Monitor ist eingeschaltet und die POWER-LED Monitor wechselt auf Grün, wenn Sie die Power Taste am Monitor oder der Fernbedienung betätigen. Der Monitor ist ausgeschaltet und die POWER-LED Monitor wechselt auf orange, wenn Sie die Power Taste am Monitor oder der Fernbedienung betätigen.

Drücken Sie erneut die Powertaste um den Monitor einzuschalten.

HINWEIS

Auch bei Verwendung des Standby Modus oder durch Ausschalten an der Power Taste, wird der Monitor eine geringe Menge an Strom verbrauchen. Trennen Sie das Netzkabel von der Stromversorgung, wenn der Monitor nicht in Gebrauch ist, z.B. während der Nacht, um unnötigen Stromverbrauch zu vermeiden.

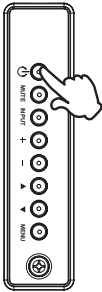

[Anzeige]

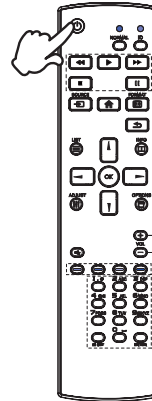

[Fernbedienung]



■ Monitors der Menu Einstellungen

Das Menü-erscheint auf dem Bildschirm, wenn Sie die MENU-Taste am Anzeige oder die  HOME-Taste der Fernbedienung drücken. Das Menü wird ausgeblendet wenn Sie die  BACK-Taste an der Fernbedienung erneuert drücken.

[Anzeige]

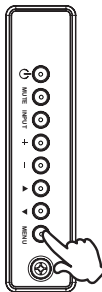

[Fernbedienung]

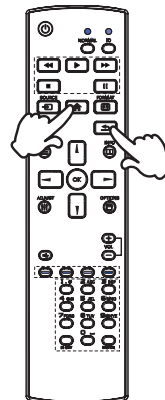

■ Den Cursor vertikal bewegen

Wählen Sie eine Einstellung durch Drücken der ▲ / ▼ -Taste am Monitor oder der ▲ / ▼ -Taste der Fernbedienung, während das Menü am Bildschirm angezeigt wird.

[Anzeige]

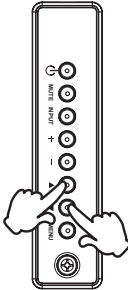

[Fernbedienung]

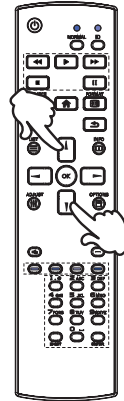

■ Den Cursor horizontal bewegen

Wählen oder Bestätigen Sie eine Einstellung durch Drücken der + / - -Taste am Monitor oder der ◀ / ▶ -Taste der Fernbedienung, während der Menü am Bildschirm angezeigt wird.

[Anzeige]

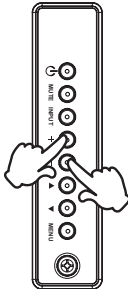

[Fernbedienung]

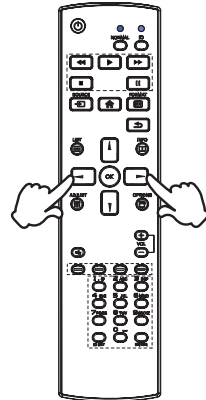

■ Einstellen der Lautstärke

Drücken Sie der + / - - Taste am Monitor oder auf der Fernbedienung um die Lautstärke zu verändern, wenn kein Menü auf dem Bildschirm angezeigt wird.

[Anzeige]

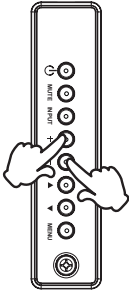

[Fernbedienung]

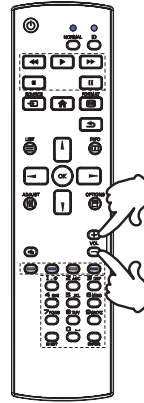

■ Wählen des Eingangssignal

Drücken Sie nacheinander die INPUT-Taste am Monitor oder der  SOURCE-Taste der Fernbedienung bis der richtige Eingang angezeigt wird.

[Anzeige]

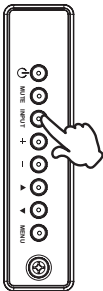

[Fernbedienung]

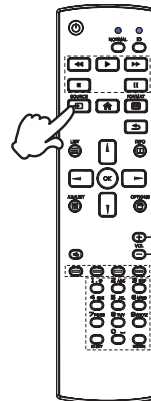

MONITOR ANSCHLIESSEN

- ① Schalten Sie sowohl Computer als auch Monitor aus.
- ② Schließen Sie den Computer mit dem Signalkabel an den Monitor an.
- ③ Schließen Sie den Computer mit dem RS-232C Kabel an den Monitor an.
- ④ Schließen Sie das Netzkabel erst an den Monitor und dann an das Netzteil an.
- ⑤ Schalten Sie Ihren Monitor (Hauptschalter und Ein/Aus-Schalter) sowie Computer ein.

HINWEIS

- Die Signalkabel, die zum Anschließen des Computers und des Monitors verwendet werden, können sich je nach benutztem Computer unterscheiden. Bei einer falschen Verbindung kann es zu schwerwiegenden Schäden am Monitor und Computer kommen. Das mit dem Monitor gelieferte Kabel eignet sich für einen standardmäßigen Anschluss. Falls ein besonderes Kabel erforderlich ist, wenden Sie sich bitte umgehend an Ihren iiyama-Händler vor Ort oder eine regionale iiyama-Vertretung.
- Stellen Sie sicher, dass das Signalkabel an beiden Enden festgeschraubt ist.
- Geräte der Schutzklasse I des Typs A müssen mit Schutzerde verbunden sein.
- Die Netzanschlusstekdose sollte nahe am Gerät angebracht und leicht zugänglich sein.
- Übermäßiger Schalldruck von Ohr-/Kopfhörern kann einen Hörschaden/ Hörverlust bewirken.

[Beispiel für Verbindung]

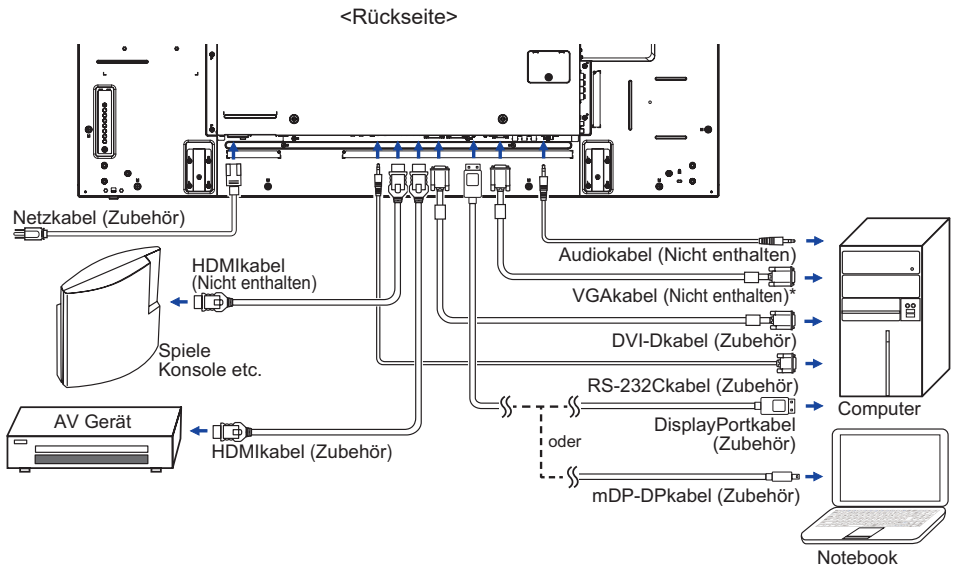

* Das VGAKabel ist nicht im Lieferumfang enthalten. Wenn ein qualitativ niedriges VGAKabel verwendet wird, kann dies elektromagnetischen Störungen verursachen. Bitte kontaktieren Sie das iiyama Support Center in Ihrem Land, wenn Sie den Monitor über den VGA-Eingang anschließen wollen.

[Verbindungsbeispiel mit Peripheriegeräten]

ACHTUNG

Schalten Sie den PC und den Monitor ab und trennen Sie alle Komponenten vom Stromnetz bevor Sie den PC mit dem Display verbinden. So vermeiden Sie einen elektrischen Schlag oder eine Beschädigung der Hardware.

HINWEIS

- ziehen Sie sich hierbei gleichzeitig auf das Handbuch des Anzeigers.
- Versichern Sie sich, dass die notwendigen Kabel vorhanden sind.

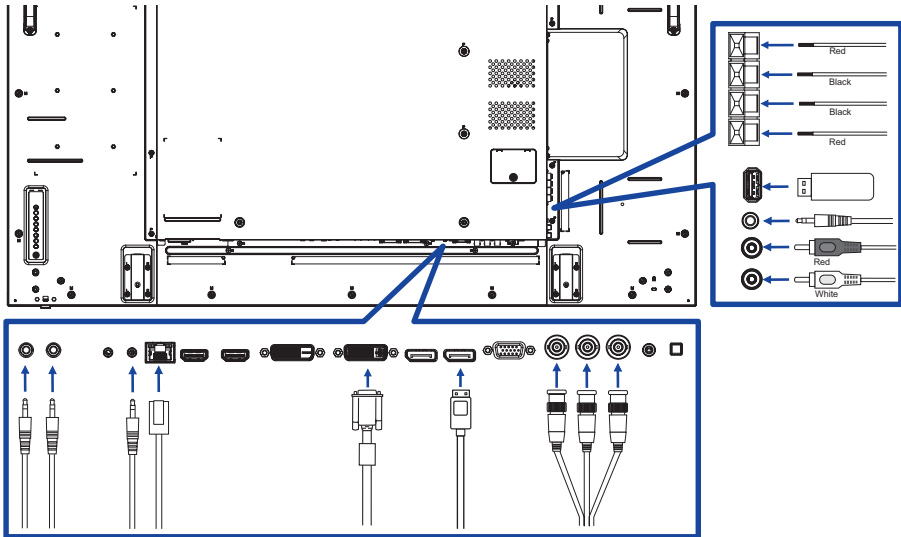

[Über die Daisy-Chain-]

■ Steuerung Anschlussmöglichkeiten

RS-232C

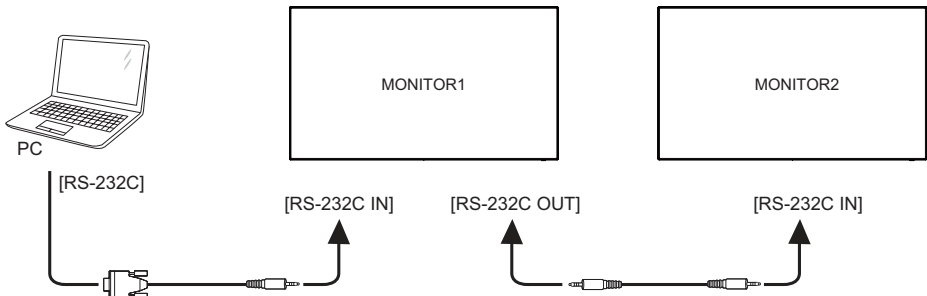

■ Digitaler Video Eingang

DVI

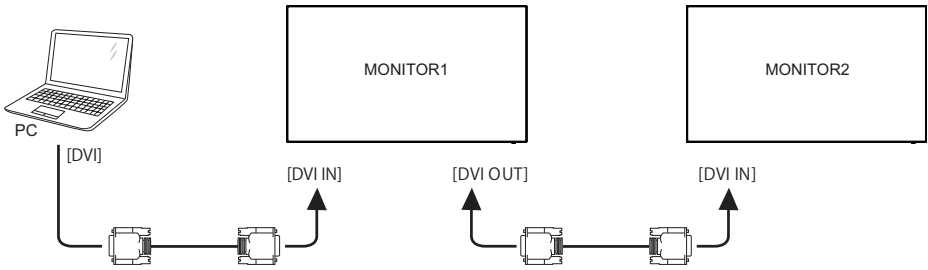

DisplayPort

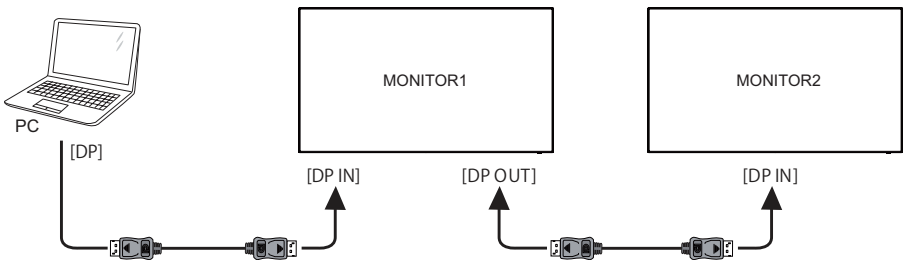

HDMI

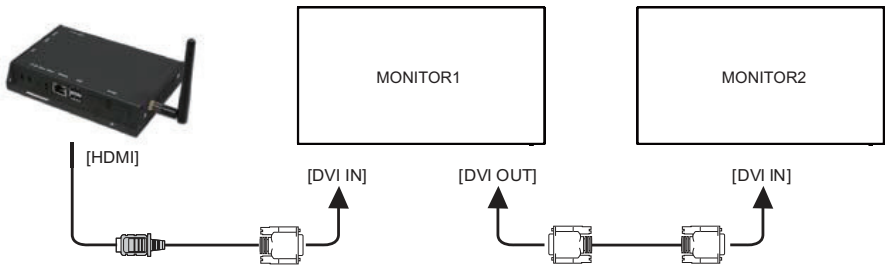

OPS

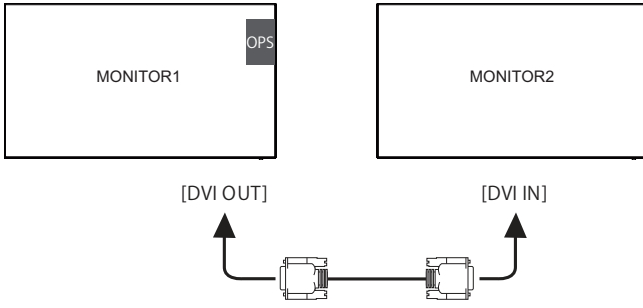

■ Analoger Video Eingang

VGA

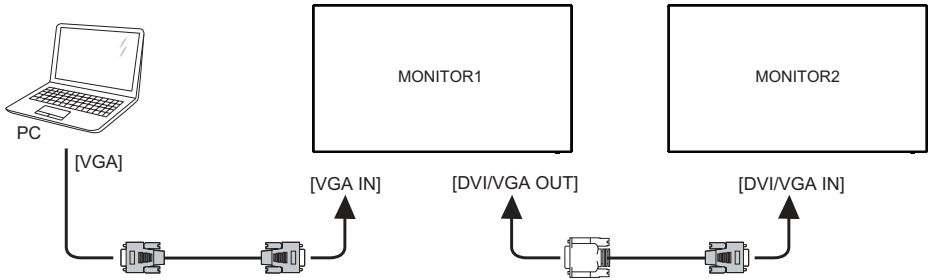

[So richten Sie das Netzwerk ein]

1. Schalten Sie den Router ein und wählen Sie die DHCP-Einstellung.
2. Verbinden Sie den Router mit diesen Monitor und Ihren Computer mit dem Netzwerk.
3. Drücken Sie die  HOME-Taste auf der Fernbedienung, und wählen Sie "Einstellungen".
4. Wählen Sie "Mit Netzwerk verbinden", und drücken Sie OK Taste
5. Folgen Sie den Anweisungen auf dem Bildschirm, um das Netzwerk zu installieren.
6. Warten Sie bis die Netzwerkverbindung aufgebaut wird.
7. Wenn Sie aufgefordert werden, bestätigen Sie bitte die "Endkunden-Lizenzbedingungen".

HINWEIS Anschließen mit einem geschirmten CAT-5-Ethernet-Kabel um die EMV-Richtlinie zu erfüllen.

■ Einzel-Monitor-Setup

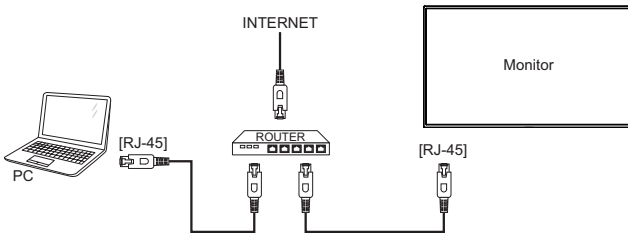

■ Multi-Monitor-Setup

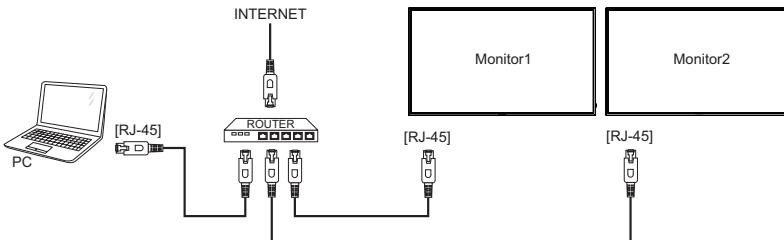

COMPUTER-EINSTELLUNG

■ Signaltiming

Siehe Seite 48, wenn Sie das gewünschte Signaltiming einstellen möchten: KONFORMES TIMING.

■ Windows XP/Vista/7/8/8.1/10 Plug & Play

Der iiyama-LCD-Monitor ist mit dem VESA-Standard DDC2B konform. Die Plug & Play-Funktionen können unter Windows XP/Vista/7/8/8.1/10 benutzt werden, wenn der Monitor mit dem mitgelieferten Signalkabel an einen DDC2B-konformen Computer angeschlossen wird.

Installation unter Windows XP: Wenn Sie die Monitorinformationsdatei für iiyama-Monitore benötigen, können Sie diese aus dem Internet herunterladen.

<http://www.iiyama.com>

HINWEIS

■ Monitor Treiber werden in den meisten Fällen für Macintosh- oder Unix-Betriebssysteme nicht benötigt. Um weitere Informationen zu erhalten, wenden Sie sich bitte an Ihren Computerhändler.

■ Anleitung zur Inbetriebnahme des Gerätes

Schalten sie erst den Monitor an und danach den Computer.

MONITOR BEDIENEN

Um das bestmögliche Bild zu bieten, besitzt der iiyama-LCD-Monitor die Voreinstellung KONFORMES TIMING, die auf Seite 48 erläutert wird. Sie können das Bild auch auf folgende Weise einstellen.

- 1 Drücken Sie auf die Taste **HOME** auf der Fernbedienung oder Taste **MENU** auf am Monitor, um das **Bildschirm-Menü (OSD)** aufzurufen. Es gibt zusätzliche Menüelemente, die mit den Tasten **▲ / ▼** auf der Fernbedienung oder Tasten **▲ / ▼** auf am Monitor geändert werden können.

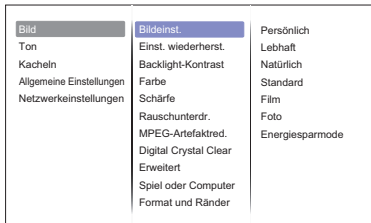

- 2 Wählen Sie den Menüpunkt aus den Sie einstellen möchten. Betätigen Sie die Taste **OK** auf der Fernbedienung oder auf am Monitor, um in das entsprechende Untermenü zu gelangen. Dann betätigen Sie die Tasten **▲ / ▼** auf der Fernbedienung oder Tasten **▲ / ▼** auf am Monitor um die gewünschte Einstelloption zu markieren.
- 3 Drücken Sie erneut auf die Taste **OK** auf der Fernbedienung oder auf am Monitor. Verwenden Sie die Tasten **▲ / ▼** auf der Fernbedienung oder Tasten **+ / -** auf am Monitor um die gewünschte Einstellung vorzunehmen.
- 4 Drücken Sie auf die Taste **BACK** auf der Fernbedienung oder Taste **MENU** auf am Monitor, um das Menü zu beenden. Die vorgenommenen Einstellungen werden dann automatisch gespeichert.

Wenn Sie z.B. die Schärfe ändern möchten, wählen Sie das Menüelement von "Bild". Wählen Sie Bildposition mit die Taste **OK** auf der Fernbedienung oder die Taste **INPUT** auf am Monitor. Wählen Sie "Schärfe" mit die Tasten **▲ / ▼** auf der Fernbedienung oder Tasten **▲ / ▼** auf am Monitor. Verwenden Sie die Tasten **▲ / ▼** auf der Fernbedienung oder Tasten **+ / -** auf am Monitor, um die Einstellungen für die Schärfe zu ändern. Hierbei sollte die Schärfe der allgemeinen Monitor ebenfalls entsprechend angepasst werden.

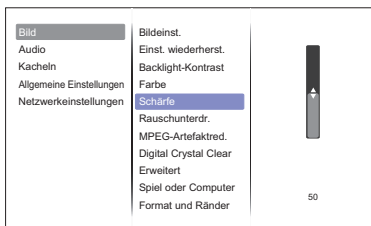

Drücken Sie auf die Taste **BACK** auf der Fernbedienung oder Taste **MENU** auf am Monitor, um das Menü zu beenden. Es werden dann alle vorgenommenen Änderungen gespeichert.

HINWEIS

- Die Taste **BACK** auf der Fernbedienung oder Taste **INPUT** auf am Monitor kann benutzt werden, um vorhergehendes Menü zurückzubringen.
- Wenn das Menü automatisch ausgeblendet wird, werden alle vorgenommenen Einstellungen automatisch gespeichert. Während Sie das Menü verwenden, sollte der Monitor nicht ausgeschaltet werden.

Direct * Nur bei Fernbedienung verfügbar.

Drücken Sie auf die ADJUST - Taste, wenn das Menü nicht angezeigt wird.
Direkt Menü erscheint unten.

● **PC eingang und Video eingang (HDMI, DisplayPort, Card OPS, DVI, YPbPr, AV, VGA)**

■ **Toneinst.:**

Zugang zur voreingestellten Toneinstellungen.

■ **Audioausgang:**

Stellt die Audioausgang Lautstärke ein.

■ **Bildformat:**

Ändern des Bildformats.

■ **Bildversatz:**











Bewegt die Position des Bildes.

● **Nur für Video Eingang (HDMI(Video), YPbPr, AV)**

■ **Bildeinst.:**

Wählen Sie eine vordefinierte Bildeinstellungen aus.

MENÜINHALT EINSTELLEN















Einstellungselement		Problem / Option		Zu drückende Taste
Bildeinst. *1 Picture style		Persönlich	Benutzerspezifische Einstellung, die durch manuelle Bildschirm Anpassung festgelegt wird.	
		Lebhaft	Für das Anzeigen von Landschaftsbildern.	
		Natürlich	Für die Anzeige von natürlichen Bildern.	
		Standard	Für allgemeine Windows-Umgebungen und standardmäßige Monitoreinstellungen geeignet.	
		Film	Für Film- und Videoumwelt.	
		Foto	Für Fotoumwelt.	
		Energiesparmode	Um das Bild anzuzeigen und reduziert den Strom.	
Einst. wiederherst. Restore style	Ja	Bildeinstellung werden auf werkseitig voreingestellten Werte wiederhergestellt.		
	Nein	Zurück zum Menü.		
Backlight-Kontrast Backlight	Geringe Helligkeit.		 	
Farbe Colour	Zu flau		 	
	Zu kräftig		 	
Schärfe *1 Sharpness	Zu Unscharf		 	
	Zu Scharf		 	
Rauschunterdr. *1 Noise reduction	Aus	Schaltet den Rauschunterdr. -Funktion ausschalten.		
	Minimum	Im geringen Umfang Bildrauschen, verursacht von verschiedenen Media Player, reduzieren.		
	Mittel	Bildrauschen verursacht von verschiedenen Mediaplayer, mittel reduzieren.		
	Maximum	Bildrauschen verursacht von verschiedenen Mediaplayer, stärker reduzieren.		
MPEG-Artefaktred. *1 MPEG artifact reduction	Aus	Schaltet den MPEG-Artefaktred. -Funktion ausschalten.		
	Ein	Glättet Übergänge und Unschärfen beim digitalen Bild.		
Digital Crystal Clear *1 Digital Crystal Clear	Verbesserte Schärfe *1 Advanced sharpness	Aus	Schaltet den Verbesserte Schärfe -Funktion ausschalten.	
		Ein	Bildränder und Linien werden verbessert.	

*1 Nur für HDMI(Video), YPbPr und AV Eingang.

Bild Picture

Bild	Bildeinst.	Persönlich
Ton	Einst. wiederherst.	Lebhaft
Kacheln	Backlight-Kontrast	Natürlich
Allgemeine Einstellungen	Farbe	Standard
Netzwerkeinstellungen	Schärfe	Film
	Rauschunterdr.	Foto
	MPEG-Artefaktred.	Energiesparmode
	Digital Crystal Clear	
	Erweitert	
	Spiel oder Computer	
	Format und Ränder	

DEUTSCH

Einstellungselement	Problem / Option		Zu drückende Taste
Digital Crystal Clear * ¹ Digital Crystal Clear	Dyn. Kontrast * ¹ Dynamic contrast	Aus	Schaltet den Dyn. Kontrast -Funktion ausschalten.
		TIEF	Dynamische Verbesserung der Bilddetails.
		MITTEL	Dynamische Verbesserung des Bilddetails für mehr als TIEF.
		HOCH	Dynamische Verbesserung des Bilddetails für mehr als MITTEL.
	Farbverbesserung * ¹ Colour enhancement	Aus	Schaltet den Farbverbesserung -Funktion ausschalten.
		TIEF	Farb Erweiterung Lebendigkeit und Einzelheiten der Farben.
		MITTEL	Farboptimierung für die Lebendigkeit und Details der Farben für mehr als TIEF.
		HOCH	Farboptimierung für die Lebendigkeit und Details der Farben für mehr als MITTEL.
Erweitert Advanced	Gamma Gamma	Stellen Sie den Gamma-Wert ein. 0 - 4	
	Farbweiß Tint	Kühl	Kühle Farbe
		Normal	Normale Farbe
		Warm	Warme Farbe
		Personalisiert	R-WP(Červená)
	G-W(Zelená)		Příliš silná  
	B-WP(Modrá)		
	Videokontrast Video contrast	Zu matt Zu intensiv	   
	Helligkeit * ² Brightness	Zu dunkel Zu hell	   
	NTSC-Farbtön Hue	Starker "Pink-Stich" Starker "Grün-Stich"	   

*¹ Nur für HDMI(Video), YPbPr und AV Eingang.

*² Stellen Sie die Helligkeit ein, wenn Sie den Anzeige in einem dunklen Raum verwenden, und die Bildschirmanzeige zu dunkel ist.

Bild Picture	Bild	Bildeinst.	Persönlich
	Ton	Einst. wiederherst.	Lebhaft
	Kacheln	Backlight-Kontrast	Natürlich
	Allgemeine Einstellungen	Farbe	Standard
	Netzwerkeinstellungen	Schärfe	Film
		Rauschunterdr.	Foto
	MPEG-Artefaktred.	Energiesparmode	
	Digital Crystal Clear		
	Erweitert		
	Spiel oder Computer		
	Format und Ränder		















Einstellungselement	Problem / Option											
Spiel oder Computer * ³ Game or computer	Aus	Schaltet den Spiel oder Computer -Funktion ausschalten.										
	Spiel	Verwenden Sie die Spieleinstellungen wenn sie eine Spielkonsole angeschlossen haben.										
	Computer	Verwenden Sie die Spieleinstellungen , wenn sie ein Computer mit HDMI-Anschluss angeschlossen haben.										
Format und Ränder Format and edges	Bildformat Picture format Direct	Autom. Zoom <table border="1" style="width: 100%; border-collapse: collapse;"> <tr> <td style="width: 50%;"></td> <td>Vergrößert das Bild auf dem Bildschirm unter Beibehaltung des ursprünglichen Seitenverhältnis.</td> </tr> <tr> <td>Zoom 16:9</td> <td>4: 3-Format auf 16: 9 umschalten. Nicht für HD oder PC empfohlen.</td> </tr> <tr> <td>Breitbild</td> <td>Der Inhalt des Breitbildes wird gestreckt angezeigt. Nicht für HD oder PC empfohlen.</td> </tr> <tr> <td>Unskaliert</td> <td>Der Inhalt wird im 1:1 Originalformat angezeigt.</td> </tr> <tr> <td>4:3</td> <td>Toon alle beeld-bronnen in een 4:3 beeld-verhouding.</td> </tr> </table>		Vergrößert das Bild auf dem Bildschirm unter Beibehaltung des ursprünglichen Seitenverhältnis.	Zoom 16:9	4: 3-Format auf 16: 9 umschalten. Nicht für HD oder PC empfohlen.	Breitbild	Der Inhalt des Breitbildes wird gestreckt angezeigt. Nicht für HD oder PC empfohlen.	Unskaliert	Der Inhalt wird im 1:1 Originalformat angezeigt.	4:3	Toon alle beeld-bronnen in een 4:3 beeld-verhouding.
			Vergrößert das Bild auf dem Bildschirm unter Beibehaltung des ursprünglichen Seitenverhältnis.									
		Zoom 16:9	4: 3-Format auf 16: 9 umschalten. Nicht für HD oder PC empfohlen.									
		Breitbild	Der Inhalt des Breitbildes wird gestreckt angezeigt. Nicht für HD oder PC empfohlen.									
		Unskaliert	Der Inhalt wird im 1:1 Originalformat angezeigt.									
	4:3	Toon alle beeld-bronnen in een 4:3 beeld-verhouding.										
Bildversatz Picture shift Direct	Bewegt die Position des Bildes.											

*³ Diese Funktion ist verfügbar, wenn sie bei der Funktion Bildformat "unskaliert" eingestellt haben.

Ton Sound

Bild	Toneinst.	Persönlich
Ton	Einst. wiederherst.	Original
Kacheln	Bässe	Film
Allgemeine Einstellungen	Höhen	Musik
Netzwerkeinstellungen	Balance	Spiel
	Surround-Modus	Nachrichten
	Audioausgang	
	Erweitert	

DEUTSCH

Einstellungselement	Problem / Option		Zu drückende Taste
Toneinst. Sound style Direct	Persönlich	Merkt sich benutzerdefinierte Einstellungen.	
	Original	Stellt die Original-Klangqualität ein.	
	Film	Klangqualität geeignet für einen Film.	
	Musik	Klangqualität geeignet für einen Musik.	
	Spiel	Klangqualität geeignet für einen Spiel.	
	Nachrichten	Klangqualität geeignet für einen Nachrichten.	
Einst. wiederherst. Restore style	Ja	Soundeinstellungen werden auf werkseitig voreingestellten Werte wiederhergestellt.	
	Nein	Zurück zum Menü.	
Bässe Bass	Zu schwach	 	
	Zu stark	 	
Höhen Treble	Zu schwach	 	
	Zu stark	 	
Balance Balance	Rechter Lautsprecher zu laut		
	Linker Lautsprecher zu laut		
Surround-Modus Surround mode	Aus	Schaltet den Surround-Modus -Funktion ausschalten.	
	Ein	Verbessert das Surround-Erlebnis.	
Audioausgang Audio out Direct	Stellt die Audio-Ausgang Lautstärke an.		
	Zu leise	 	
	Zu laut	 	
Erweitert Advanced	Autom. Lautstärke Auto volume leveling	Aus	Schaltet den Autom. Lautstärke -Funktion ausschalten.
		Ein	Aktivieren Sie die Reduzierung der plötzliche Lautstärkeänderungen.
	Lautsprechereinstellungen Speaker settings	Aus	Schaltet den Lautsprecher -Funktion ausschalten.
		Ein	Schaltet den internen Lautsprecher ein.
	Clear Sound Clear sound	Aus	Schaltet den Clear Sound -Funktion ausschalten.
		Ein	Aktivieren der Stimmen Lautstärke.

Kacheln *¹
Tiling

Bild	Aktivieren	Aus
Ton	H-Monitore	Ein
Kacheln	V-Monitore	
Allgemeine Einstellungen	Position	
Netzwerkeinstellungen	Bildkomp.	

Einstellungselement	Problem / Option		Zu drückende Taste
Aktivieren Enable	Aus	Schaltet den Aktivieren -Funktion ausschalten.	
	Ein	Der Monitor wird die Einstellungen unter "H Monitore", "V-Monitore", "Position" und "Frame comp." übernehmen.	
H-Monitore H monitors		Legt die Anzahl der Monitore in der horizontalen Position fest.	← ↑
V-Monitore V monitors		Legt die Anzahl der Monitore in der vertikalen Position fest.	← ↑
Position Position		Legt die Position des Bildschirms in der Matrix fest.* ²	← ↑
Bildkomp. Frame comp.	Aus	Schaltet den Bildkomp. -Funktion ausschalten.	
	Ein	Der Monitor wird das Bild an die Breite des Monitors einstellen ,den Bildrahmen zu kompensieren, und das Bild genau anzuzeigen.	

*¹ Mit dieser Funktion können Sie eine Bildschirm-Matrix (Videowand) erstellen, Die Matrix kann aus bis zu 100 Monitoren (bis zu 10-Monitore vertikal und bis zu 10-Monitore horizontal) besteht. Die Bildqualität kann jedoch beeinträchtigt werden, die Anzeigegeschwindigkeit kann sich verlangsamen oder Rauschen kann auftreten und Bilder werden möglicherweise nicht richtig angezeigt. Es wird empfohlen, die Bildschirmmatrix auf maximal 5 x 5 Bildschirmkonfigurationen (25 Monitore) einzustellen.

*² Bildschirm Matrix

Beispiel: 2 x 2 Bildschirm Matrix (4 Monitore)

H Monitore = 2 Monitore

V Monitore = 2 Monitore

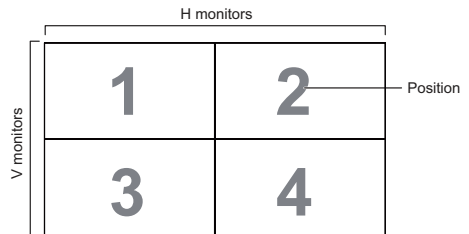

Beispiel: 5 x 5 Bildschirm Matrix (25 Monitore)

H Monitore = 5 Monitore

V Monitore = 5 Monitore

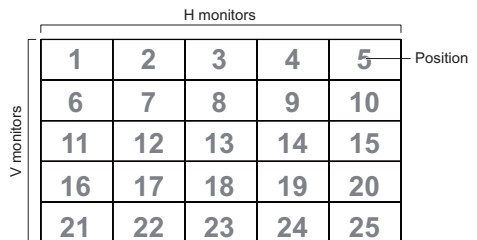

Allgemeine Einstellungen General settings

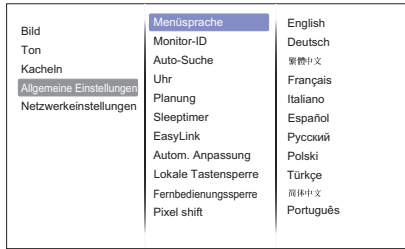

DEUTSCH

Einstellungselement	Problem / Option			
Menüsprache Menu Language	English	Englisch	Türkçe	Türkisch
	Deutsch	Deutsch	简体中文	Vereinfachtes Chinesisch
	繁體中文	Traditionelles Chinesisch	Português	Portugiesisch
	Français	Französisch	اللغة العربية	Arabisch
	Italiano	Italienisch	日本語	Japanisch
	Español	Spanisch	Nederlands	Holländisch
	Русский	Russisch	Česky	Tschechisch
	Polski	Polnisch		
Monitor-ID Monitor ID	Monitor-ID festlegen. 1 - 255			
Auto-Suche Auto Search	Status	Aus	Schaltet den Auto-Suche -Funktion ausschalten.	
		Ein	Automatische Signalerkennung.	
		Failover	Stellen Sie die Eingangsquelle ein um den Eingang mit Priorität zu erkennen.	
Uhr Clock	Stellt das aktuelle Datum und die Uhrzeit für die interne Uhr ein. Sommerzeit(Sommerzeit/Standardzeit)/Datum/Zeit HINWEIS Sie müssen dieses Element bei der Verwendung von "Terminierung" setzen.			
Planung Scheduling	Plan 1/2/3/4/5/ 6/7 Schedule 1/2/3/4/5/ 6/7	Status	Aus	Plan -Funktion ausschalten.
			Ein	Plan -Funktion einschalten.
		Quelle	Signaleingang wählen, mit welchem das Monitor automatisch das nächste Mal eingeschaltet werden soll. USB/Network/HDMI/DisplayPort/Card OPS/DVI-D/YPbPr/AV/VGA	
		Einschaltzeit Abschaltzeit	Stellen Sie die Zeit ein, um den Monitor ein- und auszuschalten.	
		Wiederhol. modi	Wiederkehrenden Zeitplan einstellen. Keine Wiederholung / Jeden Sonntag / Jeden Montag / Jeden Dienstag / Jeden Mittwoch / Jeden Donnerstag /eden Freitag / Jeden Samstag	
Playlist Einstellung	Wählen Sie eine Start Datei aus, wenn das Monitor eingeschaltet wird. Drücken Sie die rote Taste auf der Fernbedienung, nachdem sie eine Datei auswählen und dann wählen Sie "Liste speichern" um die Datei abzuspeichern. max. 30 Dateien können gespeichert werden.			
Sleeptimer Sleep timer	Schaltet das Gerät nach einer bestimmten Zeit aus. Off - 240 mins (5 Minuten Intervall)			
EasyLink EasyLink	Aus	Schaltet den EasyLink -Funktion ausschalten.		
	Ein	Schließen und steuern Sie Ihre HDMI-CEC-kompatible Geräte über den HDMI-Anschluss des Monitors mit der gleichen Fernbedienung.		

Allgemeine Einstellungen General settings

Bild	Menüsprache	English
Ton	Monitor-ID	Deutsch
Kacheln	Auto-Suche	繁體中文
Allgemeine Einstellungen	Uhr	Français
Netzwerkeinstellungen	Planung	Italiano
	Sleeptimer	Español
	EasyLink	Русский
	Autom. Anpassung	Polski
	Lokale Tastensperre	Türkçe
	Fernbedienungssperre	简体中文
	Pixel shift	Português

Einstellungselement	Problem / Option	
Autom. Anpassung *1 Auto adjust	Start	H. / V. Position, Takt und Fokus automatisch anpassen.
	Abbrechen	Zurück zum Menü.
Lokale Tastensperre *2 Local KB lock	Wählen Sie zum Aktivieren oder Deaktivieren der Steuerungsfunktionen auf der Rückseite des Gerätes.	
	Entriegeln	Aktiviert die Tastenfunktion.
	Alles sperren	Verriegelt alle Tastenfunktionen.
	Sperre (außer Lautstärke)	Deaktiviert alle Tastenfunktion mit Ausnahme der VOL + und VOL-.
	Sperre (außer Ein/Aus)	Deaktiviert alle Tastenfunktion außer dem Netzschalter.
Fernbedienungssperre *2 RC lock	Wählen Sie zum Aktivieren oder Deaktivieren der Tastenfunktionen der Fernbedienung.	
	Entriegeln	Aktiviert die Tastenfunktion.
	Alles sperren	Verriegelt alle Tastenfunktionen.
	Sperre (außer Lautstärke)	Deaktiviert alle Tastenfunktion mit Ausnahme der VOL + und VOL-.
	Sperre (außer Ein/Aus)	Deaktiviert alle Tastenfunktion außer dem Netzschalter.
Pixel shift *3 Pixel shift	Aus	Schaltet den Pixel shift -Funktion ausschalten.
	Ein	Bewegt den Bildschirminhalt automatisch, um vom "Einbrenneffekten" zu schützen, nach 30 Sekunden ohne Bildschirmaktivität.
Intelligente Leistung *3 Smart power	Aus	Dyn. Backlight ist auf Aus eingestellt.
	Standard	Optimieren des dynamischen Stromverbrauchs und Bildkontrasts.
	Optimale Leistung	Optimieren des dynamischen Stromverbrauchs.
Wake on lan Wake on lan	Optimales Bild	Optimieren des dynamischen Bildkontrastes.
	Aus	Wake on lan -Funktion ausschalten.
	Ein	Schalten Sie den Monitor per Fernzugriff über das LAN-Netzwerk ein.

*1 Nur für VGA Eingang.

*2 Zum Deaktivieren der Sperrfunktion von "Local KB Lock" oder "RC Lock" drücken Sie  HOME-Taste und 1998 auf der Fernbedienung.

*3 Nur für HDMI(Video), YPbPr und AV Eingang.

Allgemeine Einstellungen General settings

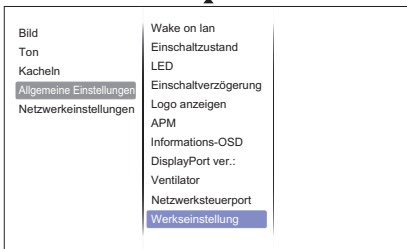

DEUTSCH

Einstellungselement	Problem / Option	
Einschaltzustand Switch on state	Ein	Der Monitor schaltet sich ein, wenn das Stromkabel an eine Steckdose angeschlossen ist.
	Standby	Der Monitor wird im Standby bleiben, wenn das Stromkabel an eine Steckdose angeschlossen ist.
	Letzter Status	Beim Entfernen und Ersetzen des Stromkabels wird der Monitor zum vorherigen Betriebsstatus zurückzukehren (Ein / Aus / Standby)
LED LED	Aus	Die Power LED Anzeige ist ausgeschalten.
	Ein	Die Power LED Anzeige ist eingeschalten.
Einschaltverzögerung Switch on delay	Einschalt-Verzögerung einstellen (in Sekunden). Ermöglicht ein sequentielles Einschalten für jeden Monitor über die ID-Nummer wenn mehrere Monitore angeschlossen sind. 0 - 60 Sekunden	
Logo anzeigen Logo	Aus	liyama Logo wird beim Einschalten nicht angezeigt.
	Ein	liyama Logo wird beim Einschalten angezeigt.
APM APM	Aus	Schaltet den APM -Funktion ausschalten.
	Ein	Wenn kein Signal vorhanden ist, schaltet sich der Monitor automatisch aus.
Informations-OSD Information OSD	Aus	Schaltet den Informations-OSD -Funktion ausschalten.
	Ein	Beim Einschalten oder beim aufwachen aus dem Standby kann die OSD-Information auf der oberen linken Ecke des Bildschirms ein- oder ausgeschalten werden.
DisplayPort Ver. DisplayPort Ver.	DisplayPort Version auswählen. 1.1a/1.2	
Ventilator Cooling fan	Aus	Die Ventilator ist ausgeschalten.
	Ein	Die Ventilator ist eingeschalten.
	Autom.	Der Lüfter schaltet sich automatisch ein, wenn die Innentemperatur des Monitors 60° C oder höher erreicht.
Netzwerksteuerport Network control port	RS232	Wenn die RS232C-Verbindung verwendet wird.
	Card OPS RS232	Zu benutzen wenn ein OPS Computer verwendet wird.
Werkseinstellung Factory settings	OK	Einstellungen ab Werk werden wiederhergestellt.
	Abbrechen	Zurück zum Menü.

<Automatische Aufwach / Standby-Funktion unter ECO-Modus einstellen>

Drücken Sie nacheinander folgenden Tasten auf der Fernbedienung, wenn das Menü nicht angezeigt wird.

▲ → ▼ → ◀ → ▶ → OK → 🏠 HOME

Die Eco-Modus Function wird dann unter "Allgemeine Einstellungen" angezeigt.

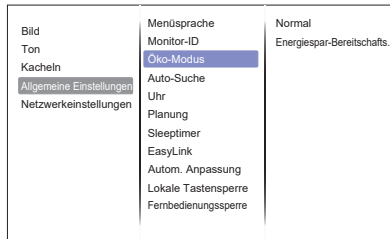

● APM und Eco-Modus einstellen

APM	Öko-Modus	Monitor Status	Stromanzeige	Anmerkung
Ein	Normal	Standby Mode	Grün blinken	Wenn ein Signal wieder anliegt wacht der Monitor automatisch auf.
	Energiespar-Bereitschaftsmodus	Ausgeschaltet	Rot beleuchtung	Wenn ein Signal wieder anliegt wird der Monitor nicht automatisch wieder aufwachen, Sie müssen das Gerät über die Fernbedienung oder der Power Taste wieder einschalten.

HINWEIS

Die Standardeinstellung für den Eco-Modus ist "Energiespar-Bereitschaftsmodus", wenn die Einstellungen manuell geändert wurden und ein "Werkseinstellung" durchgeführt wird, werden die Einstellungen nicht wieder auf Standard zurückgesetzt. Die Einstellungen können jedoch manuell auf "Energiespar-Bereitschaftsmodus" geändert werden.

Netzwerkeinstellungen Network Settings



Einstellungselement	Problem / Option	
Netzwerkeinstellungen anz. View network settings	Zeigt das angeschlossenen Netzwerkstatus.	
Netzwerkkonfiguration Network Configuration	Wählen Sie, wie das Display Adressen an die Netzwerkquellen zuweisen soll. DHCP & Auto IP / Static IP	
Statische IP-Konfiguration Static IP Configuration	Weist die {IP address}, {Netmask}, {Gateway}, {DNS1} und {DNS2} für diesen Display zu.	
Digital Media Renderer - DMR Digital Media Renderer - DMR	Aus	Digital Media Renderer - DMR-Funktion ausschalten.
	Ein	Empfängt Multimedia-Dateien von Smartphones oder Tablets, die mit dem Netzwerk verbunden sind.
Netzwerkname Network name	Umbenennt dieses Monitor für eine einfache Identifizierung.	

[Wiedergabe von Multimedia-Dateien]

Sie können Videos, Fotos und Musik auf Ihrem Monitor abspielen:

- Wenn Ihr Computer über das Netzwerk angeschlossen ist.
- Wenn ein USB-Gerät an dieses Monitor verbunden ist.

● Wiedergabe von Dateien vom Computer über das lokale Netzwerk

Um Dateien von Computer über das lokale Netzwerk abzuspielen, benötigen Sie:

- Ein Kabelnetzwerk, welches mit einem universal Plug and Play (UPnP) Router verbunden ist.
- Optional: Einen LAN-Kabel, der den Bildschirm mit Ihrem Netzwerk verbindet.
- Einen Media-Server, der auf Ihrem Computer ausgeführt wird.
- Entsprechende Einstellung Ihrer Firewall, damit Sie den Media Server benutzen können.



■ Einrichten der Media-Freigabe

1. Installieren Sie einen Media-Server auf Ihrem Computer, um Mediadateien zu spielen. Hier sind einige Media-Server:
 - Für PC: Windows Media Player 11 (oder höher) oder TVersity
 - Für Mac: Twonky
2. Aktivieren Sie die Media-Freigabe auf Ihrem Computer um den Media-Server nutzen zu können. Weitere Informationen über die Einrichtung des Media-Servers erhalten Sie auf der Webseite des Media-Servers.

■ Wie zu verwenden DLNA-DMP



1. Schließen Sie den Computer und den Monitor in dem gleichen Netzwerk über RJ45 an.
2. Öffnen Sie den Windows media player. Setzen sie streaming auf Öffentlich ein.

■ Wiedergabe von Dateien auf Monitor



1. Drücken Sie die Taste  SOURCE, wählen Sie [Netzwerk] und drücken Sie OK.
2. Nun können Sie alle Computer im gleichen Netzwerk auf dem Bildschirm zu sehen. Wählen Sie den richtigen aus.
3. Drücken Sie  und  um das Verzeichnis auszuwählen und die Dateien abzuspielen.

HINWEIS Wir empfehlen die DLNA-DMP-Funktion über ein verkabeltes Netzwerk zu benutzen. Sie haben eine höhere Sicherheit und genügend Netzwerk-Bandbreite.

■ Wie verwenden sie DLNA-DMR über den Computer



1. Drücken Sie  HOME-Taste, wählen Sie [Netzwerkeinstellungen] und drücken Sie OK-Taste.
2. Stellen Sie DMR auf [Ein].
3. Geben Sie den Namen des Monitors ein.
4. Drücken Sie die Taste  SOURCE, wählen Sie [Netzwerk] und drücken Sie OK.
5. Gehen Sie auf Ihrem Computer auf [Netzwerk- und Freigabecenter], suchen den Monitor, und klicken Sie auf [Heimnetzgruppe und Freigabeoptionen auswählen].
6. Überprüfen Sie die Medien-Formate. Klicken Sie auf [Media-Streaming-Optionen wählen ...].
7. Gehen Sie auf [Erweiterte Einstellungen teilen], und überprüfen Sie [Netzwerkerkennung einschalten].
8. Nun gehen Sie zum Verzeichnis Ihrer Mediendateien . Wählen Sie die Mediendatei mit der rechten Maustaste . Im Untermenü "AbSpielen auf " können Sie alle Monitore mit Ihrem Netzwerk verbunden sind finden, wählen Sie den Monitor, und klicken Sie auf die Mediendatei abspielen.

■ Abspielen von Dateien





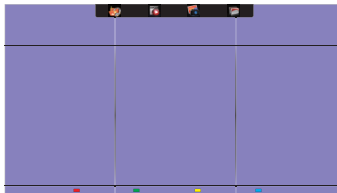

1. Drücken Sie die Taste  SOURCE.
 2. Wählen Sie [Netzwerk], und drücken Sie die Taste OK.
 3. Wählen Sie eine Datei aus dem Inhaltsverzeichnis und drücken Sie die Taste OK um die Wiedergabe zu starten.
 4. Drücken Sie die "Play" Taste auf der Fernbedienung um das Abspielen zu kontrollieren.
- * Wählen Sie in der oberen Leiste, um unsere Dateien nach Typ filtern.
 - * Wählen Sie [Sort], um die Dateien nach Album, Interpret oder anderen Bereichen anzuordnen.
 - * Löschen Sie die Liste der Offline-Medienserver , drücken Sie Taste  OPTIONS. Wählen Sie dann [Löschen offline Server] und drücken Sie OK.

● Abspielen von Multimedia-Dateien vom USB-Gerät

Dieses Gerät kann Musik, Film oder Foto-Dateien von einem USB-Gerät abspielen.

1. Schließen Sie Ihr USB-Gerät an den USB-Port des Monitors an.
2. Drücken Sie die Taste  SOURCE, wählen Sie USB, und drücken Sie die Taste OK.
3. Das angeschlossene USB-Gerät erkennt automatisch alle abspielbaren Dateien, und sortiert sie in 3 Bereiche:  Musik,  Film und  Foto.



4. Drücken Sie die  BACK-Taste bis zu der oberen Ebene am Bildschirm. Drücken Sie  OR Taste, um den Dateityp zu wählen. Bestätigen Sie mit der "OK" Taste, um in die Wiedergabeliste zu gelangen.
5. Wählen Sie die gewünschte Datei aus. Drücken Sie OK, um die Wiedergabe zu starten.
6. Folgen Sie den Anweisungen auf dem Bildschirm, um die Abspieloptionen zu steuern.
7. Drücken Sie die PLAY-Tasten (, , , , ) um das Abspielen zu steuern.

■ USB-Standard:

2,0

HINWEIS

Die USB 2.0-Kompatibilität ist immer gewährt. Die USB 3.0 High-Speed-Unterstützung kann nicht mit allen Geräten garantiert werden.

■ Unterstütztes Dateisystem:

FAT32

■ Unterstütztes Dateiformat:

- Music: MP3, WMA, M4A, AAC, AC3
- Movie: AVI, MP4, MOV, MPG/MPEG
- Photo: JPEG, BMP, GIF

ACHTUNG

- Der Hersteller ist weder dafür verantwortlich, wenn ein USB-Gerät nicht unterstützt wird, noch (ist er) für die Beschädigung oder den Verlust von Daten im Gerät (verantwortlich).
- Überladen Sie nicht den USB-Anschluss. Wenn Sie ein USB-Speichergerät, das mehr als 500 mA Strom verbraucht benutzen, stellen Sie sicher, dass es auf seine eigene externe Stromversorgung angeschlossen ist. "

HINWEIS







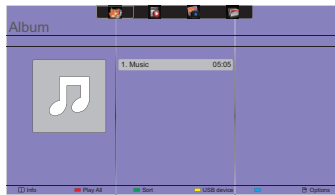

Wenn Sie Multimedia-Dateien von einem USB-Gerät abspielen und schalten das Monitor aus, dann sucht das Monitor beim nächsten Einschalten die Eingangsquelle aus, die zuletzt verwendet worden ist, wie HDMI, DVI, YPbPr, AV und VGA.

[Play Optionen]

● Wiedergabe von Musikdateien

1. Wählen Sie  Musik in der oberen Leiste.
2. Wählen Sie einen Musiktitel, und drücken Sie die Taste OK Taste.



3. Drücken Sie die  BACK-Taste um das Menü anzuzeigen.
 - Alle Abspielen: Um alle Titel in einem Ordner zu spielen.
 - Sort : Es klassifiziert die Spur.
 - USB device : Musikliste des USB-Gerätes wird angezeigt.
 -  /  : Um zum nächsten oder vorherigen Titel zu springen.
 - OK: Um den Titel anzuhalten oder fortzusetzen.
 -  /  : um einen Sprung rückwärts oder vorwärts 10 Sekunden.
 -  /  : Um vorwärts oder rückwärts zu suchen. Wiederholt drücken, um zwischen den verschiedenen Geschwindigkeiten umschalten.
 -  : Um die Musik zu stoppen.

■ Musik Optionen

Während der Wiedergabe von dem Musik, drücken Sie  OPTIONS-Taste.





<Options>

- Repeat
 - Play once : Um einen Titel wieder zu spielen.
 - Repeat : Um einen Titel oder ein Album wiederholt wiedergeben.
- Shuffle
 - Shuffle Off : Deaktiviert die Zufallswiedergabe der Titel.
 - Shuffle On : Aktiviert die Zufallswiedergabe der Titel.

<Eco setting>

Schalten Sie den Bild aus um Energie zu sparen. Durch betätigen einer beliebigen Taste auf der Fernbedienung schalten sie wieder ein.

HINWEIS

Um Informationen zu einem Song (zum Beispiel Titel, Künstler oder Dauer) zu erhalten, wählen Sie den Titel, drücken Sie die  BACK-Taste um die Menü Ansicht anzuzeigen, dann betätigen sie die  INFO-Taste. Um die Informationen auszublenden, drücken Sie erneut die  INFO-Taste. Auch nach Drücken der OK-Taste, um einen Titel auszuwählen, wird das Bildschirm-Menü ausgeblendet sobald Sie die Taste  INFO drücken. Drücken Sie die  BACK- Taste um das Menü wieder anzuzeigen.

■ Wiedergabe von Fotodateien während Musikdateien abgespielt werden

Während der Wiedergabe einer Musikdatei , drücken Sie die Taste  BACK gehen Sie auf die TOP Bar des Bildschirms, wählen Sie ein Bild und wählen Sie dann Diashow.

●Wiedergabe von Videodateien

1. Wählen Sie  "FILM" in der oberen Leiste.
2. Wählen Sie ein Video und drücken Sie die Taste OK Taste.

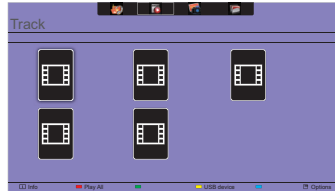

- Alle Abspielen: Um alle Videos in einem Ordner abzuspielen.
- USB device : Film-Liste des USB-Geräts wird angezeigt.
- OK: Um das Video anzuhalten oder fortzusetzen.
- ◀ / ▶ : um einen Sprung rückwärts oder vorwärts 10 Sekunden.
- ◀◀ / ▶▶ : Um vorwärts oder rückwärts zu suchen. Wiederholt drücken, um zwischen den verschiedenen Geschwindigkeiten umschalten.
- ■ : Um das Video zu stoppen.

■ Film Optionen

Während der Wiedergabe von Video, drücken Sie die  OPTIONS-Taste.

<Options>

- Subtitles
 - Subtitles Off : Untertitel-Anzeige Aus.
 - Subtitles On : Untertitel-Anzeige Ein.
 - On During Mute : Aktivieren Sie die Untertitelanzeige.
Der Untertitel wird durch Drücken der Mute-Taste jeweils ein- / ausgeschaltet.
- Subtitle Language : Wählen Sie die Sprache für die Untertitel, falls verfügbar.
- Shuffle
 - Shuffle Off : Deaktiviert die Zufallswiedergabe von Video-Dateien.
 - Shuffle On : Aktiviert die Zufallswiedergabe von Video-Dateien.
- Repeat
 - Play once : Um die Videodatei einmal abspielen.
 - Repeat : Um die Videodatei zu wiederholen.
- Status : Zeigt Informationen zum Video.

<Picture and sound>

- Bildeinst. / Toneinst. / Audioausgang / Bildformat / Bildversatz

<Eco setting>

Schalten Sie den Bild aus um Energie zu sparen. Durch betätigen einer beliebigen Taste auf der Fernbedienung schalten sie wieder ein.

<Clock>

- Sleeptimer

● Wiedergabe von Fotodateien

1. Wählen Sie  "FOTO" in der oberen Leiste.
2. Wählen Sie ein Foto aus, und drücken Sie die Taste OK.

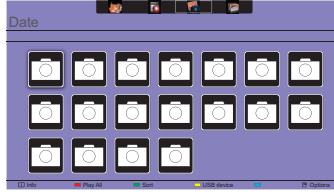

■ Diashow starten

- Alle Abspielen: Somit werden alle Fotos in einem Ordner abgespielt. (mehrfache Fotos)
- Sort : Es klassifiziert das Foto.
- USB device : Foto Liste des USB-Geräts wird angezeigt.
- ◀ / ▶ : Um zum vorherigen oder nächsten Foto zu springen, drücken Sie die Taste OK Taste am Ende.
- ■ : Zum Stoppen der Diashow.

■ Diashow-Optionen

Während Sie eine Diashow abspielen, drücken Sie  OPTIONS-Taste.

<Options>

- Shuffle
 - Shuffle Off : Deaktivieren das Zufallsbild in der Diashow.
 - Shuffle On : Aktiviert das Zufallsbild in der Diashow.
- Repeat
 - Play once : Um eine Diashow zu sehen.
 - Repeat : Um eine Diashow wiederholt an.
- Slideshow Time : Wählen Sie die Anzeigedauer für jedes Foto in der Diashow.
 - Short : Kurz
 - Medium : Mittel
 - Long : Lange
- Slideshow Transition : Wählen Sie den Übergang von einem Foto zum nächsten.
 - None : Keine Einstellung
 - Dissolve : Übergang mit Überlappung
 - Wipe left : Übergang von rechts nach links
 - Wipe right : Übergang von links nach rechts
 - Wipe up : Übergang von unten nach oben
 - Wipe down : Übergang von oben nach unten
 - Box in : Box wechselt von außen in die Mitte.
 - Box out : Box wechselt von Mitte nach außen.

<Picture and sound>

- Bildeinst. / Toneinst. / Audioausgang / Bildformat / Bildversatz

<Eco setting>

Schalten Sie den Bild aus um Energie zu sparen. Durch betätigen einer beliebigen Taste auf der Fernbedienung schalten sie wieder ein.

● Ordner

Es listet die Dateien auf dem USB-Gerät. Eine Wiedergabe von hier ist auch möglich.

STANDBY FUNKTION

Die Funktion zur Standby in diesem Produkt entspricht den Anforderungen für VESA DPMS. Wenn die Funktion aktiviert ist, wird unnötiger Stromverbrauch durch den Monitor reduziert, während der Monitor nicht bedient wird.

Um diese Funktion nutzen zu können, muss der Monitor an einen VESA DPMS-konformen Computer angeschlossen sein. Der Monitor verhält sich für die Standby folgendermaßen. Die Funktion zur Standby, einschließlich der Einstellungen für den Timer, wird vom Betriebssystem gesteuert. Lesen Sie die Bedienungsanleitung für das Betriebssystem, um Informationen über die Konfiguration zu finden.

■ Standby Modus

Wenn das Videosignal vom Computer nicht aktiv sind, geht der Monitor in den Standby Modus über, in dem der Stromverbrauch auf weniger als 0,5W* reduziert wird. Der Bildschirm wird dunkel, und die Stromanzeige leuchtet rot auf. Sie können den Monitor aus dem Standby Modus in wenigen Sekunden wiederaufwecken, wenn Sie entweder auf die Tastatur drücken oder die Maus bewegen.

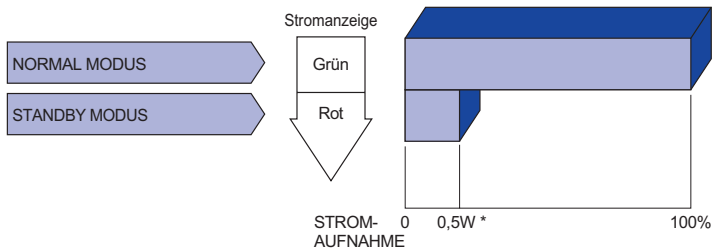

* USB Peripheriegeräte und Audio - Videogeräte sind nicht angeschlossen.

HINWEIS

Selbst wenn sich der Monitor im Standby Modus befindet, verbraucht er Strom. Sie sollten den Monitor daher immer ganz ausschalten, wenn Sie ihn für einen längeren Zeitraum, z.B. in der Nacht oder am Wochenende, nicht verwenden, um unnötigen Stromverbrauch zu vermeiden.

FEHLERSUCHE

Falls der Monitor nicht richtig arbeitet, suchen Sie bitte zuerst an Hand dieser Liste nach der Ursache:

1. Überprüfen Sie die Einstellungen wie im Abschnitt INBETRIEBNAHME beschrieben. Falls der Monitor kein Bild darstellt, gehen Sie zu Punkt 2.
2. Wenn das Problem nicht behoben ist, suchen Sie die Ursache wie unten beschrieben.
3. Sollten Sie ein Problem bemerken, das nicht in der Liste aufgeführt ist und Sie nicht anhand der Vorschläge beheben können, schalten Sie den Monitor aus, trennen Sie den Netzstecker vom Gerät und wenden Sie sich für weitere Hilfe an Ihren Fachhändler.

Problem

Abhilfe

- | | |
|--|---|
| ① Kein Bild. | <input type="checkbox"/> Steck das Stromkabel richtig?
<input type="checkbox"/> Hauptschalter auf ON?
<input type="checkbox"/> Überprüfen Sie mit Hilfe eines anderen Gerätes, ob überhaupt Strom Steht der vorhanden ist.
<input type="checkbox"/> Ist der Bildschirmschoner aktiviert? Zur Überprüfung bewegen Sie die Maus oder drücken Sie eine Taste des Keyboards.
<input type="checkbox"/> Drehen Sie Kontrast und/oder Helligkeit auf.
<input type="checkbox"/> Ist der Computer eingeschaltet?
<input type="checkbox"/> Ist das Signalkabel richtig eingesteckt?
<input type="checkbox"/> Entspricht das Signal Timing den Werten des Monitors?
<input type="checkbox"/> Falls der Monitor im Standby Modus ist, bewegen Sie die Maus oder drücken Sie eine Taste des Keyboards. |
| ② Das Bild ist nicht synchronisiert. | <input type="checkbox"/> Ist das Signalkabel richtig eingesteckt (verpolt)?
<input type="checkbox"/> Entspricht das Signal Timing den Werten des Monitors? |
| ③ Das Bild ist nicht in der Mitte. | <input type="checkbox"/> Entspricht das Signal Timing den Werten des Monitors? |
| ④ Das Bild ist zu dunkel oder zu hell. | <input type="checkbox"/> Entspricht der Videoausgangspegel den Spezifikationen des Monitors? |
| ⑤ Das Bild wackelt. | <input type="checkbox"/> Entspricht die Spannungsversorgung den Spezifikationen des Monitors?
<input type="checkbox"/> Entspricht das Video Timing den Spezifikationen des Monitors? |
| ⑥ Kein Ton. | <input type="checkbox"/> Die Audio Geräte (Computer, Soundkarte u.s.w.) sind eingeschalten.
<input type="checkbox"/> Das Audiokabel ist richtig angeschlossen.
<input type="checkbox"/> Erhöhen Sie die Lautstärke.
<input type="checkbox"/> Stummschaltung ist AUS.
<input type="checkbox"/> Der Level des Audiosignales ihrer Soundkarte ist innerhalb der Spezifikationen des Monitors. |
| ⑦ Der Sound ist zu laut oder zu leise. | <input type="checkbox"/> Der Level des Audiosignales ihrer Soundkarte ist innerhalb der Spezifikationen des Monitors. |
| ⑧ Seltsame Geräusche sind zu hören. | <input type="checkbox"/> Das Audiokabel ist richtig angeschlossen. |

INFORMATIONEN ZUM RECYCLING

Für besseren Umweltschutz bitte schaffen Sie nicht Ihren Anzeige ab.
Besichtigen Sie bitte unsere Web site: www.iiyama.com für die Monitorwiederverwertung.

ANHANG

Irrtum und Änderungen in Design und Spezifikationen vorbehalten.

TECHNISCHE DATEN : ProLite LH4282SB

Grösse-Kategorie		42"
LCD-Fläche	Panel-technologie	IPS
	Grösse	Diagonal: 41,9" (106,5cm)
	Lochabstand	0,4833mm H × 0,4833mm V
	Helligkeit	700cd/m ² (Typisch)
	Kontraste	1300 : 1 (Typisch)
	Ansichtbereich	Horizontal: 178 Grad, Vertikal: 178 Grad (Typisch)
	Reaktionszeit	8ms (Typisch: Grau zum Grau)
Anzeigefarben		Ca.1,07B
Sync-Frequenz		Analog: Horizontal: 30,0-83,0kHz, Vertikal: 50-76Hz Digital: Horizontal: 30,0-83,0kHz, Vertikal: 50-76Hz
Maximale Auflösung		1920 × 1080, 2,1 Megapixel
Eingangsanschluss		VGA, DVI-D, HDMIx2, DisplayPort
Eingangs-Audioanschluss		ø 3,5mm minibuchse (Stereo), RCA (L/R)
Eingangs-Componentanschluss		BNC (Y/Pb/Pr)
LAN		RJ45
Serielle Schnittstelle		RS 232C In/Out ø 2,5mm sub-minibuchse
Plug & Play		VESA DDC2B™
Eingangs-Sync-Signal		Separates Sync:TTL, Positiv oder Negativ
Eingangs-Videosignal		Analog: 0,7Vp-p (Standard), 75Ω, Positiv Digital: DVI (Digital Visual Interface standard Rev.1,0) Digital: HDMI, DisplayPort
Eingangs-Audiosignal		Maximal 0,5Vrms
IR Anschluss		IR Eingangs/Ausgangs
USB Anschluss		USB2,0 (DC5V, 500mA) (USB Media Player)
Ausgangsanschluss		DVI-I, DisplayPort
Kopfhöreranschluss		ø 3,5mm minibuchse (Stereo)
Lautsprecher		Internal: 10W×2 (Stereolautsprecher), External (Lautsprecher buchse): 10W×2
Maximale Bildschirmgröße		927,94mm B × 521,96mm H / 36,5" B × 20,5" H
Netzquelle		100-240VAC, 50/60Hz, 2,5A
Stromverbrauch*		Typisch 114W, Standby Modus: Maximal 0,5W
Abmessungen / Gewicht		947,0 × 541,0 × 71,0mm / 37,3 × 21,3 × 2,8 " (B×H×T), 15,3kg / 33,7lbs
Umgebungsbedingungen		Betrieb: Temperatur 0 bis 40°C / 32 bis 104°F Luftfeuchtigkeit 20 bis 80% (nicht kondensierend)
		Speicher: Temperatur -20 bis 60°C / 4 bis 140°F Luftfeuchtigkeit 5 bis 95% (nicht kondensierend)
Zertifikate		CE, EAC, TÜV-Bauart

HINWEIS * USB Peripheriegeräte und Audio - Videogeräte sind nicht angeschlossen.

TECHNISCHE DATEN : ProLite LH4982SB

DEUTSCH

Grösse-Kategorie	49"	
LCD-Fläche	Panel-technologie	IPS
	Grösse	Diagonal: 48,5" (123,2cm)
	Lochabstand	0,55926mm H × 0,55926mm V
	Helligkeit	700cd/m ² (Typisch)
	Kontraste	1300 : 1 (Typisch)
	Ansichtsbereich	Horizontal: 178 Grad, Vertikal: 178 Grad (Typisch)
	Reaktionszeit	8ms (Typisch: Grau zum Grau)
Anzeigefarben	Ca.1,07B	
Sync-Frequenz	Analog: Horizontal: 30,0-83,0kHz, Vertikal: 50-76Hz Digital: Horizontal: 30,0-83,0kHz, Vertikal: 50-76Hz	
Maximale Auflösung	1920 × 1080, 2,1 Megapixel	
Eingangsanschluss	VGA, DVI-D, HDMIx2, DisplayPort	
Eingangs-Audioanschluss	ø 3,5mm minibuchse (Stereo), RCA (L/R)	
Eingangs-Componentanschluss	BNC (Y/Pb/Pr)	
LAN	RJ45	
Serielle Schnittstelle	RS 232C In/Out ø 2,5mm sub-minibuchse	
Plug & Play	VESA DDC2B™	
Eingangs-Sync-Signal	Separates Sync:TTL, Positiv oder Negativ	
Eingangs-Videosignal	Analog: 0,7Vp-p (Standard), 75Ω, Positiv Digital: DVI (Digital Visual Interface standard Rev.1,0) Digital: HDMI, DisplayPort	
Eingangs-Audiosignal	Maximal 0,5Vrms	
IR Anschluss	IR Eingang/Ausgangs	
USB Anschluss	USB2,0 (DC5V, 500mA) (USB Media Player)	
Ausgangsanschluss	DVI-I, DisplayPort	
Kopfhöreranschluss	ø 3,5mm minibuchse (Stereo)	
Lautsprecher	Internal: 10W×2 (Stereolautsprecher), External (Lautsprecher buchse): 10W×2	
Maximale Bildschirmgröße	1073,8mm B × 604,0mm H / 42,3" B × 23,8" H	
Netzquelle	100-240VAC, 50/60Hz, 3,0A	
Stromverbrauch*	Typisch 135W, Standby Modus: Maximal 0,5W	
Abmessungen / Gewicht	1093,0 × 623,0 × 71,0mm / 43,0 × 24,5 × 2,8" (B×H×T), 19,0kg / 41,9lbs	
Umgebungsbedingungen	Betrieb: Temperatur	0 bis 40°C / 32 bis 104°F
	Luftfeuchtigkeit	20 bis 80% (nicht kondensierend)
	Speicher: Temperatur	-20 bis 60°C / 4 bis 140°F
	Luftfeuchtigkeit	5 bis 95% (nicht kondensierend)
Zertifikate	CE, EAC, TÜV-Bauart	

HINWEIS

* USB Peripheriegeräte und Audio - Videogeräte sind nicht angeschlossen.

TECHNISCHE DATEN : ProLite LH5582SB

Grösse-Kategorie		55"
LCD-Fläche	Panel-technologie	IPS
	Grösse	Diagonal: 54,6" (138,8cm)
	Lochabstand	0,63mm H × 0,63mm V
	Helligkeit	700cd/m ² (Typisch)
	Kontraste	1300 : 1 (Typisch)
	Ansichtbereich	Horizontal: 178 Grad, Vertikal: 178 Grad (Typisch)
	Reaktionszeit	8ms (Typisch: Grau zum Grau)
Anzeigefarben		Ca.1,07B
Sync-Frequenz		Analog: Horizontal: 30,0-83,0kHz, Vertikal: 50-76Hz Digital: Horizontal: 30,0-83,0kHz, Vertikal: 50-76Hz
Maximale Auflösung		1920 × 1080, 2,1 Megapixel
Eingangsanschluss		VGA, DVI-D, HDMIx2, DisplayPort
Eingangs-Audioanschluss		ø 3,5mm minibuchse (Stereo), RCA (L/R)
Eingangs-Componentanschluss		BNC (Y/Pb/Pr)
LAN		RJ45
Serielle Schnittstelle		RS 232C In/Out ø 2,5mm sub-minibuchse
Plug & Play		VESA DDC2B™
Eingangs-Sync-Signal		Separates Sync:TTL, Positiv oder Negativ
Eingangs-Videosignal		Analog: 0,7Vp-p (Standard), 75Ω, Positiv Digital: DVI (Digital Visual Interface standard Rev.1.0) Digital: HDMI, DisplayPort
Eingangs-Audiosignal		Maximal 0,5Vrms
IR Anschluss		IR Eingangs/Ausgangs
USB Anschluss		USB2,0 (DC5V, 500mA) (USB Media Player)
Ausgangsanschluss		DVI-I, DisplayPort
Kopfhöreranschluss		ø 3,5mm minibuchse (Stereo)
Lautsprecher		Internal: 10W×2 (Stereolautsprecher), External (Lautsprecher buchse): 10W×2
Maximale Bildschirmgröße		1209,6mm B × 680,4mm H / 47,6" B × 26,8" H
Netzquelle		100-240VAC, 50/60Hz, 3,0A
Stromverbrauch*		Typisch 146W, Standby Modus: Maximal 0,5W
Abmessungen / Gewicht		1228,5 × 699,5 × 71,0mm / 48,4 × 27,5 × 2,8 " (B×H×T), 24,7kg / 54,4lbs
Umgebungsbedingungen		Betrieb: Temperatur 0 bis 40°C / 32 bis 104°F Luftfeuchtigkeit 20 bis 80% (nicht kondensierend) Speicher: Temperatur -20 bis 60°C / 4 bis 140°F Luftfeuchtigkeit 5 bis 95% (nicht kondensierend)
Zertifikate		CE, EAC, TÜV-Bauart

HINWEIS * USB Peripheriegeräte und Audio - Videogeräte sind nicht angeschlossen.

ABMESSUNGEN : ProLite LH4282SB

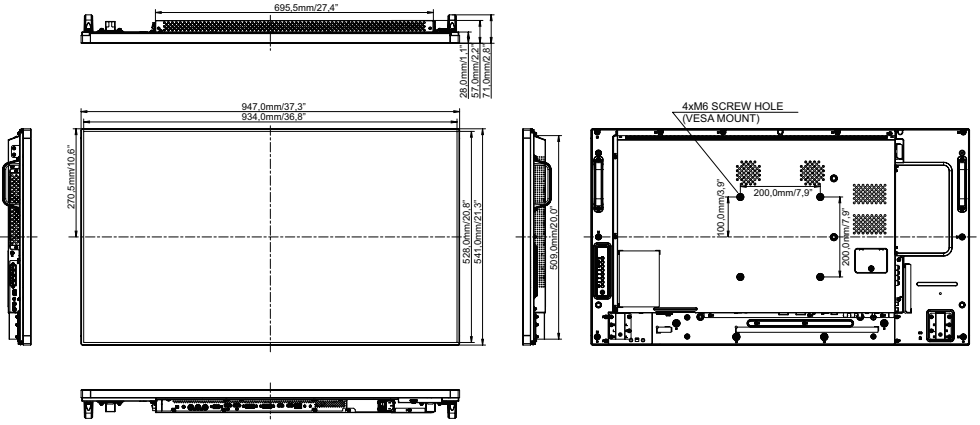

ABMESSUNGEN : ProLite LH4982SB

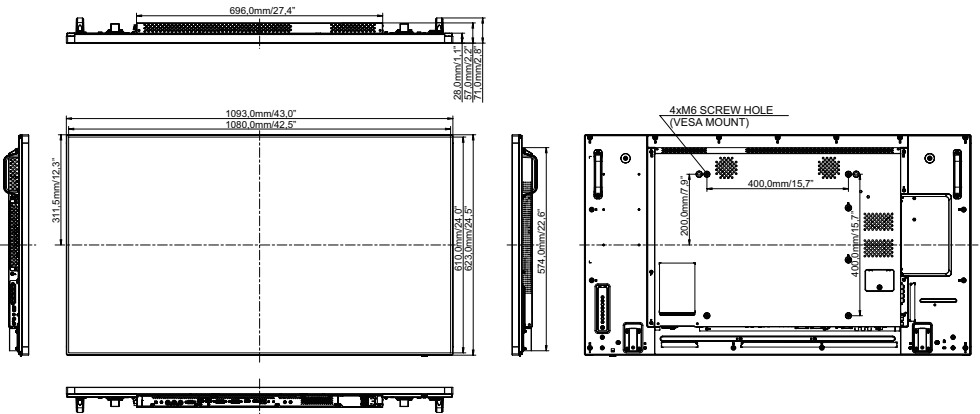

ABMESSUNGEN : ProLite LH582SB

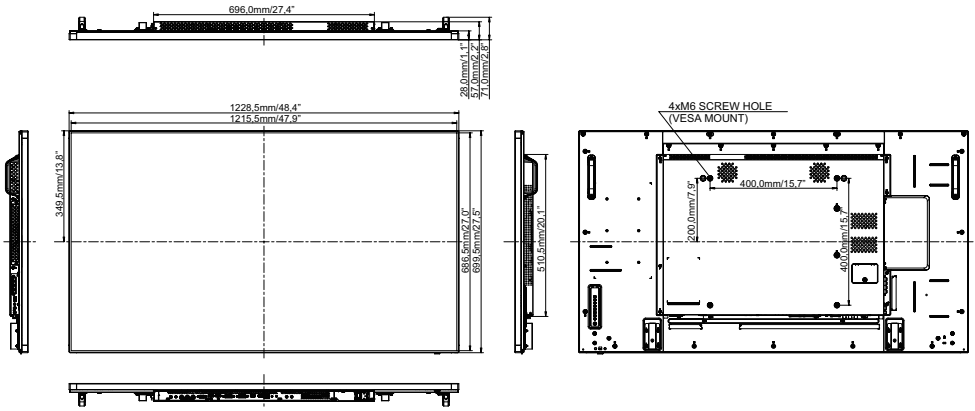

DEUTSCH

KONFORMES TIMING

DEUTSCH

Timing		fH(kHz)	fV(Hz)	Dot clock (MHz)	VGA	DVI	HDMI	YPbPr	AV
VESA	VGA 640x480	31,469	59,940	25,175	○	○	○		
		37,861	72,809	31,500	○	○	○		
		37,500	75,000	31,500	○	○	○		
	SVGA 800x600	37,879	60,317	40,000	○	○	○		
		46,875	75,000	49,500	○	○	○		
		48,363	60,004	65,000	○	○	○		
	XGA 1024x768	60,023	75,029	78,750	○	○	○		
		47,776	59,870	79,500	○	○	○		
	WXGA 1280x800	49,702	59,810	83,500	○	○	○		
	SXGA 1280x960	60,000	60,000	108,000	○	○	○		
	SXGA 1280x1024	63,981	60,020	108,000	○	○	○		
WXGA1360x768	47,712	60,020	85,500	○	○	○			
WXGA1366x768	47,712	59,700	85,500	○	○	○			
UXGA 1600x1200	75,000	60,000	162,000	○	○	○			
FHD 1920x1080	67,500	60,000	148,500	○	○	○			
IBM	720x400	31,467	70,080	28,320	○	○	○		
MAC	640x480	35,000	66,667	30,240	○	○	○		
	832x624	49,725	74,500	57,283	○	○	○		
	1152x870	68,681	75,062	100,000	○	○	○		
SD	NTSC(SD480i)		15,734	59,940	13,500				○
	PAL(SD576i)		15,625	59,940	13,500				○
	SECAM(SD576i)		15,625	59,940	13,500				○
	480i	60Hz	15,734	59,940	27,000		○	○	○
	576i	50Hz	15,625	50,000	13,500		○	○	○
	480p	60Hz	31,469	59,940	27,000		○	○	○
	576p	50Hz	31,250	50,000	27,000		○	○	○
HD	720p	50Hz	37,500	50,000	27,000		○	○	○
		60Hz	45,000	60,000	74,250		○	○	○
	1080i	50Hz	28,125	50,000	74,250		○	○	○
		60Hz	33,716	60,000	74,250		○	○	○
	1080p	50Hz	56,250	50,000	148,500		○	○	○
		60Hz	67,500	60,000	148,500		○	○	○

* ○ bedeutet unterstützt das Timing.