

UŽIVATELSKÝ MANUÁL

ProLite

LCD Monitor

ProLite B2791HSU
ProLite E2791HSU

Děkujeme moc za výběr iiyama LCD monitoru. Doporučujeme, abyste věnovali několik minut, před instalací zapnutím monitoru, k pečlivému pročtení komplexního návodu. Prosíme, mějte tuto příručku na bezpečném místě pro budoucí použití.

ČESKY

OZNAČENÍ CE PROHLÁŠENÍ O SHODĚ

Tento LCD monitor je v souladu s požadavky směrnice ES / EU 2014/30/EU "Směrnice EMC", 2014/35/EU "Směrnice pro nízké napětí", 2009/125/ES "ErP směrnice" a 2011/65/EU "RoHS směrnice".

Elektro-magnetická náchylnost byla zvolena na úrovni, která dává správnou funkci v obytných oblastech, podnikání a lehkých průmyslových areálech a malých podnicích, uvnitř i vně budov. Všechna místa pro provoz jsou charakterizována připojením k veřejné síti nízkého napětí napájení.

IYAMA CORPORATION: Wijkermeerstraat 8, 2131 HA Hoofddorp, The Netherlands

Model No. : PL2792H



Doporučujeme recyklaci použitého výrobku. Obratě se prosím na svého prodejce nebo iiyama servisní středisko. Recyklační informace získané přes internet, pomocí adresy: <http://www.iiyama.com>

Můžete se připojit na webovou stránku různých zemí.

- Vyhrazujeme si právo měnit specifikace bez předchozího upozornění.
- Všechny obchodní známky použité v této uživatelské příručce jsou majetkem příslušných vlastníků.
- Pojmy HDMI a HDMI High-Definition Multimedia Interface a rovněž logo HDMI jsou ochranné známky nebo zapsané ochranné známky společnosti HDMI Licensing Administrator, Inc. ve Spojených státech a dalších zemích.
- Registrační číslo EPREL B2791HSU-B1 C : 361952, E2791HSU-B1 : 405448

OBSAH

PRO VAŠÍ BEZPEČNOST	1
BEZPEČNOSTNÍ OPATŘENÍ.....	1
SPECIÁLNÍ POZNÁMKY K LCD MONITORŮM	3
ZÁKAZNICKÝ SERVIS.....	3
ČIŠTĚNÍ	3
PŘED POUŽITÍM MONITORU.....	4
VLASTNOSTI	4
KONTROLA OBSAHU BALENÍ	4
INSTALACE.....	5
MONTÁŽ A ODSTRANĚNÍ ZÁKLADNY : ProLite B2791HSU	7
MONTÁŽ A ODSTRANĚNÍ ZÁKLADNY : ProLite E2791HSU	9
OVLÁDACÍ PRVKY A KONEKTORY : ProLite B2791HSU	10
OVLÁDACÍ PRVKY A KONEKTORY : ProLite E2791HSU	11
PŘIPOJENÍ MONITORU : ProLite B2791HSU.....	12
PŘIPOJENÍ MONITORU : ProLite E2791HSU.....	13
ODPOJENÍ MONITORU.....	14
NASTAVENÍ POČÍTAČE	15
NASTAVENÍ POZOROVACÍCH ÚHLŮ : ProLite E2791HSU	15
NASTAVENÍ VÝŠKY A POZOROVACÍHO ÚHLU :	
ProLite B2791HSU	16
OVLÁDÁNÍ MONITORU.....	17
NASTAVENÍ OBSAHU MENU.....	18
ÚPRAVA OBRAZOVKY	28
POHOTOVOSTNÍ FUNKCE.....	31
ŘEŠENÍ PROBLÉMŮ.....	32
INFORMACE O RECYKLACI.....	33
PŘÍLOHA	34
SPECIFIKACE : ProLite B2791HSU	34
SPECIFIKACE : ProLite E2791HSU	35
ROZMĚRY : ProLite B2791HSU	36
ROZMĚRY : ProLite E2791HSU	36
ODPOVÍDAJÍCÍ ČASOVÁNÍ	37

PRO VAŠÍ BEZPEČNOST

BEZPEČNOSTNÍ OPATŘENÍ

VAROVÁNÍ

PŘESTANTĚ POUŽÍVAT MONITOR V PŘÍPADĚ JAKÝCHKOLIV PROBLÉMŮ

Pokud si všimnete jakýchkoli abnormální jevů, jako je kouř, zvláštní zvuk nebo zplodiny, odpojte monitor a ihned se obraťte na svého prodejce nebo iiyama servisní středisko. Další použití může být nebezpečné a může způsobit požár nebo úraz elektrickým proudem.

NIKDY NEDEMOLUJTE KRYT DISPLEJE

Vysokonapěťové obvody uvnitř monitoru. Demontáž krytu se můžete vystavit nebezpečí požáru nebo úrazu elektrickým proudem.

NIKDY NEVKLÁDEJTE NĚJAKÉ PŘEDMĚTY DO MONITORU

Nepokládejte žádné pevné předměty nebo kapaliny, jako je voda do monitoru. V případě nehody, okamžitě monitor odpojte a obraťte se na svého prodejce nebo iiyama servisní středisko. Používání monitoru s jakýmkoliv předmětem uvnitř může způsobit požár, úraz elektrickým proudem nebo poškození.

UMÍSTĚTE MONITOR NA ROVNÝ A STABILNÍ POVRCH

Monitor může způsobit zranění, pokud spadne.

NEPOUŽÍVEJTE MONITOR V BLÍZKOSTI ZDROJE VODY

Nepoužívejte monitor, kde může být postříkán vodou či polit vodou. Může to způsobit požár nebo úraz elektrickým proudem.

POUŽÍVEJTE JEN PODPOROVANÝ NAPÁJECÍ ZDROJ

Ujistěte se, že monitor je používám pouze s určeným napájením. Použití nesprávného napětí může způsobit poruchu a může způsobit požár nebo úraz elektrickým proudem.

CHRAŇTE KABELY

Netahejte, neohýbejte napájecí a datový kabel. Nepokládejte na monitor nebo na kabely žádné jiné těžké předměty. V případě poškození, kabely mohou způsobit požár nebo úraz elektrickým proudem.

NEPŘÍZNIVÉ POVĚTRNOSTNÍ PODMÍNKY

Není vhodné používat monitor při těžké bouřce, může to způsobit poruchu. Také se doporučuje, abyste se nedotýkali zástrčky. Mohlo by dojít k úrazu elektrickým proudem.

UPOZORNĚNÍ

MÍSTO INSTALACE

Neinstalujte monitor, kde může dojít k náhlým změnám teploty, nebo ve vlhkém, prašném nebo zakouřeném prostředí, protože by mohlo dojít k požáru, úrazu elektrickým proudem nebo poškození. Měli byste se také vyhnout místům, kde slunce svítí přímo na monitoru.

NEUMISŤUJTE MONITOR DO NEBEZPEČNÝCH POZIC

Monitor se může převrhnout a způsobit zranění, pokud není vhodně umístěn. Dále se ujistěte, že nemáte na monitoru položené nějaké těžké předměty, a že všechny kabely jsou vedeny tak, že děti za ně nemohou tahat a způsobit si zranění.

DODRŽENÍ VENTILACE VZDUCHU

Ventilační otvory ochraňují monitor před přehřátím. Zakrytí otvorů může způsobit požár. Chcete-li zabezpečit dostatečnou cirkulaci vzduchu, umístěte monitor alespoň 10cm (nebo 4 palce) od všech stěn. Při demontáži naklápěcího stojanu může dojít k zakrytí ventilačních otvorů na zadní straně monitoru. Může dojít k přehřátí monitoru a to může způsobit požár nebo poškození. Při demontáži se ujistěte, že je zajištěno dostatečné větrání. Při ovládní monitoru na zádech, boku, vzhůru nohama nebo na koberci či jiném měkkém materiálu, může také dojít k poškození.

ODPOJTE KABELY PŘI MANIPULACI S MONITOREM

Když přesouváte monitor, vypněte síťový vypínač, odpojte monitor a ujistěte se, zda je signálový kabel odpojen. Pokud monitor neodpojíte, může dojít k požáru nebo úrazu elektrickým proudem.

ODPOJTE MONITOR ZE ZÁSUVKY

Pokud monitor nepoužíváte delší dobu, je doporučeno jej odpojit z elektrické sítě, aby se zabránilo nehodám.

DRŽTE ZÁSTRČKU PŘI ODPOJOVÁNÍ

Chcete-li odpojit napájecí kabel nebo signálový kabel, tahejte vždy za zástrčku. Nikdy netahejte za samotný kabel, může to způsobit požár nebo úraz elektrickým proudem.

NEDOTÝKEJTE SE ZÁSTRČKY MOKRÝMA RUKAMA

Při vytahování nebo zastrčení zástrčky mokřými rukama, může dojít k úrazu elektrickým proudem.

PŘI INSTALACI MONITORU NA VAŠEM POČÍTAČI

Ujistěte se, že počítač je dostatečně silný, aby unesl hmotnost monitoru, jinak může dojít k poškození počítače.

OPATRNĚ! CHRAŇTE SVÉ RUCI A PRSTY

- Dávejte pozor, abyste si neporanili prsty nebo ruce, když měníte výšku nebo úhel.
- Ke zranění může dojít, pokud nezabráníte kontaktu prstu a základny displeje, při nastavování výšky. (Jen pro výškově nastavitelné modely.)

POZNÁMKA PRO POUŽITÍ 24/7

Tento produkt není speciálně určen pro použití 24/7 ve všech prostředích.

POZNÁMKA PRO MONTÁŽ NA STĚNU

Tento produkt není určen pro aplikace digitálního značení (elektronický vývěsní štít), jako je montáž na zeď.

OSTATNÍ

ERGONOMICKÉ DOPORUČENÍ

Chcete-li odstranit únavu očí, neprovozujte monitor proti jasnému pozadí nebo v tmavé místnosti. Pro optimální pohodlí při sledování by monitor měl být těsně pod úrovní očí a ve vzdálenosti 40 - 60 cm (16-24 palec) od vašich očí. Při používání monitoru delší dobu se doporučuje přestávka deset minut každou hodinu, protože dlouhodobý pohled na obrazovku může způsobit únavu očí.

SPECIÁLNÍ POZNÁMKY K LCD MONITORŮM

Následující symptomy jsou normální u LCD monitorů a neznamenají problém.

- POZNÁMKA**
- Při prvním zapnutí LCD monitoru se nemusí obraz vejít na displej, protože typ počítače má nastavenou jinou pozici. V tomto případě nastavte pozici obrazu do správné polohy.
 - Můžete zjistit mírně nerovnoměrný jas na obrazovce v závislosti na pracovní ploše, kterou používáte.
 - Vzhledem k povaze LCD obrazovky, může přetrvat vjem původní obrazovky i po přepnutí obrazu, když je stejný obraz zobrazen hodiny. V tomto případě lze obrazovku obnovovat pomalu změnou obrazu nebo vypnutím na několik hodin.

ZÁKAZNICKÝ SERVIS

- POZNÁMKA**
- Máte-li vrátit přístroj do servisu a originální balení bylo zničeno, obraťte se prosím na svého prodejce nebo iiyama servisní středisko pro radu nebo náhradního balení.

ČIŠTĚNÍ

- VAROVÁNÍ**
- Pokud při čištění dostanou materiály nebo kapaliny, jako je voda, do monitoru, okamžitě odpojte napájecí kabel a obraťte se na svého prodejce nebo iiyama servisní středisko.

- UPOZORNĚNÍ**
- Z bezpečnostních důvodů vypněte hlavní vypínač a odpojte monitor před čištěním.

- POZNÁMKA**
- Pro ochranu LCD panelu, nepoškrábejte nebo neotírejte obrazovku tvrdými předměty.
 - Nikdy nepoužívejte některé z následujících silných rozpouštědel. Ty mohou poškodit kryt a LCD displej.

Ředidlo	Spreji
Benzín	Vosk
Abrazivní čistič	Kyselé nebo alkalické rozpouštědlo

- Dotýkáním se krytu produkty vyrobenými z pryže nebo plastu po delší dobu, může dojít k degeneraci nebo ztráty barvy na krytu.

KRYT MONITORU Skvrny lze odstranit hadříkem lehce navlhčeným ve slabém saponátu. Poté otřete kryt jemným suchým hadříkem.

LCD OBRAZOVKA Doporučuje se pravidelné čištění měkkým suchým hadříkem.

PŘED POUŽITÍM MONITORU

VLASTNOSTI

- ◆ Podporuje rozlišení až 1920 × 1080
- ◆ Vysoký kontrast 1000:1 (typický), Adv. Contrast funkce k dispozici / Jas 300cd/m² (typický)
- ◆ Doba odezvy 1ms (šedá-šedá)
- ◆ Podpora AMD Radeon FreeSync™ Technologie (přes HDMI/DisplayPort vstupy)
- ◆ Flicker Free
- ◆ Redukce modrého světla
- ◆ Digitální vyhlazování znaků
- ◆ Automatické nastavení
- ◆ Stereo reproduktory
2 × 2W Stereo reproduktory
- ◆ Pohotovostní funkce
- ◆ v souladu VESA Standard (100mm x 100mm)
- ◆ Klíčová dírka pro bezpečnostní zámek

KONTROLA OBSAHU BALENÍ

Následující doplňky jsou součástí balíku. Zkontrolujte, zda jsou uzavřeny s monitorem. Pokud něco chybí nebo jsou poškozeny, obraťte se na prodejce nebo na regionální iiyama kancelář.

- | | | |
|--------------------------------|------------------------|------------------------------|
| ■ Napájecí kabel* ¹ | ■ HDMI kabel | ■ USB kabel |
| ■ Základna stojanu se šroubem | ■ Stojan* ² | ■ Držák kabelu* ² |
| ■ Bezpečnostní příručka | ■ Rychlý průvodce | |

UPOZORNĚNÍ

*¹ Napájecí kabel uzavřený v 120V oblasti je 10A/125V. Pokud používáte napájení vyšší než toto, pak musí být použit napájecí kabel 10A / 250V. Nicméně, všechny garance a záruky jsou neplatné pro případné problémy nebo škody způsobené napájecím kabelem, který není součástí balení iiyama.

Při schváleném napájecím kabelu větší nebo rovno H05VVf, musí být použito 3G, 0,75mm².

*² Příslušenství pro ProLite E2791HSU.

INSTALACE

- VAROVÁNÍ** ■ Před montáží tohoto monitoru se prosím ujistěte, že je zeď, strop nebo rameno plochy dostatečně silná na to, aby udržela potřebnou hmotnost obrazovky a přimontování.
- Rozsah nastavení úhlu : až o 22 ° nahoru a 5 ° dolů

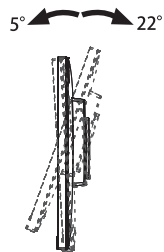

< ZOBRAZIT RUČNÍ NEBO STOJANOVÝ STOJAN >

VAROVÁNÍ

Tloušťku montážního stolku utáhněte šrouby M4 (4 kusy) s podložkou, jejíž délka „L“ je 7 mm, aby se monitor upevnil. Pokud použijete šroub déle, může dojít k úrazu elektrickým proudem nebo poškození, protože by mohlo dojít ke kontaktu s elektrickými částmi uvnitř monitoru.

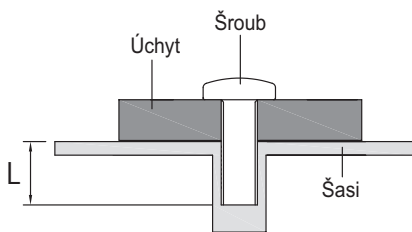

< OTÁČENÍ OBRAZOVKY >

● ProLite B2791HSU

Displej je navržen tak, aby byl kompatibilní v režimech na krajina i na portrét.

Grafická karta pro zobrazení na výšku bude potřebná pro otáčení obrazu na obrazovce.

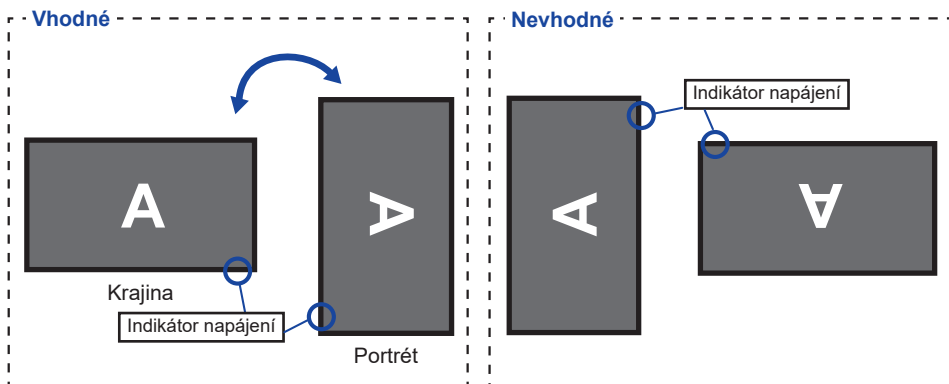

Se Stojanem:

POZNÁMKA

- Upravte základní výšku před rotací panelu.
- Pokus o natáčení panelu násilně bez nastavení výšky stojanu může způsobit poškození panelu nebo stojanu.

● ProLite E2791HSU

Je navrženo, aby bylo kompatibilní v režimu krajiny.

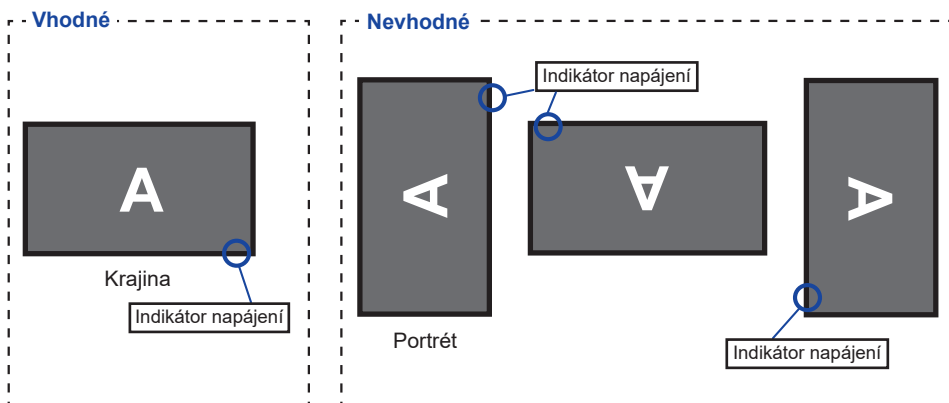

MONTÁŽ A ODSTRANĚNÍ ZÁKLADNY : ProLite B2791HSU

UPOZORNĚNÍ

- Položte monitor na stabilní povrch. Monitor může způsobit zranění nebo škodu, pokud spadne.
- Nevystavujte monitor velkým tlakům. Mohlo by dojít k poškození.
- Před demontáží nebo instalací odpojte monitor, aby nedošlo k úrazu elektrickým proudem nebo poškození.

<Instalace>

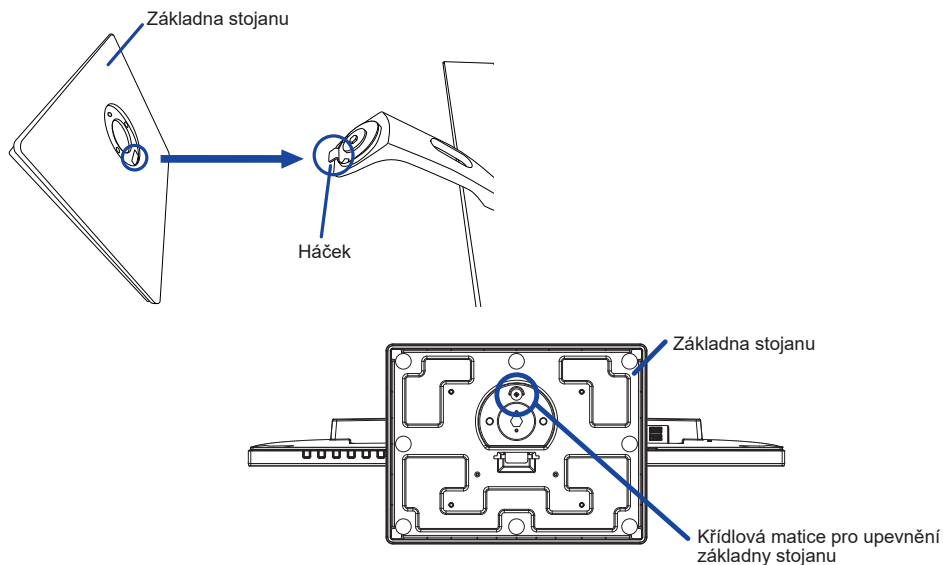

- ① Dejte kus měkkého hadříku na stůl předem, aby se zabránilo poškrábání monitoru. Položte monitor na stůl přední stranou dolů.
- ② Nainstalujte podstavec podle obrázku.
- ③ Použijte "křídlovou matici" k zajištění základny stojanu monitoru.

<Demontáž>

- ① Dejte kus měkkého hadříku na stůl předem, aby se zabránilo poškrábání monitoru. Položte monitor na stůl přední stranou dolů.
- ② Povolte "křídlová matice" a vyjměte základna stojanu z monitoru.

<Odstranění zámku>*

Umístěte monitor ve svislé poloze na rovný a stabilní povrch.

1. Odstraňte pásku.
2. Zatlačte hlavu monitoru dolů.
3. Odstraňte zámek.

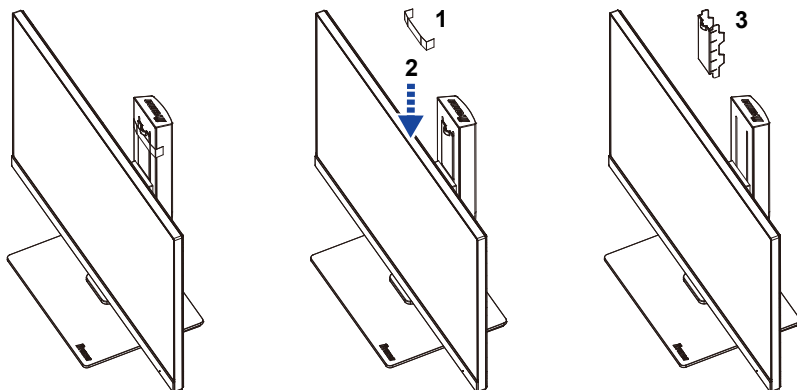

* se zámkem modely

MONTÁŽ A ODSTRANĚNÍ ZÁKLADNY : ProLite E2791HSU

UPOZORNĚNÍ

- Položte monitor na stabilní povrch. Monitor může způsobit zranění nebo škodu, pokud spadne.
- Nevystavujte monitor velkým tlakům. Mohlo by dojít k poškození.
- Před demontáží nebo instalací odpojte monitor, aby nedošlo k úrazu elektrickým proudem nebo poškození.

<Instalace>

- ① Dejte kus měkkého hadříku na stůl předem, aby se zabránilo poškrábání monitoru. Položte monitor na stůl přední stranou dolů.
- ② Uchopte monitor a nainstalujte podstavec. Zajistěte jej pomocí přiloženého šroubu.
- ③ Připevněte základnu stojanu ke stojanu.
- ④ Použijte "křídlovou matici" k zajištění základny monitoru.
- ⑤ Umístěte držák kabelů.

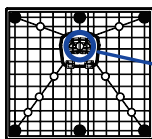

Křídlová matice pro upevnění základny stojanu

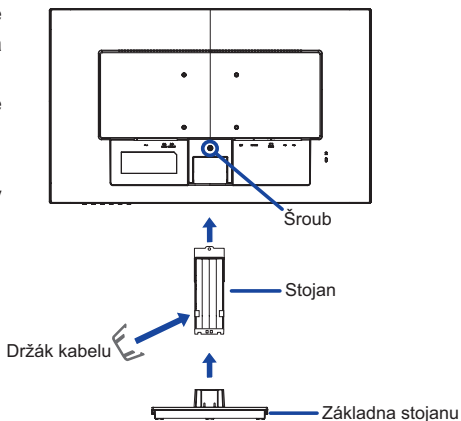

<Demontáž>

- ① Dejte kus měkkého hadříku na stůl předem, aby se zabránilo poškrábání monitoru. Položte monitor na stůl přední stranou dolů.
- ② Odstraňte "křídlový šroub" ze základny a sloupce monitoru.
- ③ Uvolněte šroub a sejměte podstavec.
- ④ Vytáhněte háček držáku kabelu směrem ven a vyjměte ji.

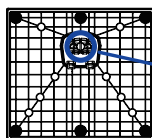

Křídlová matice pro upevnění základny stojanu

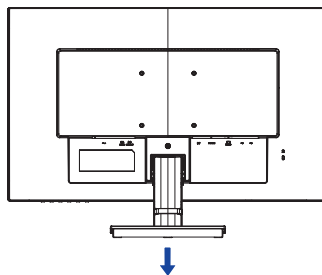
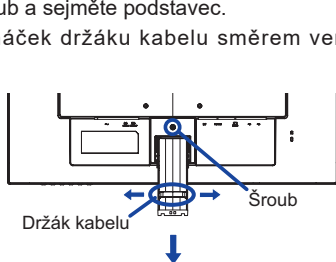

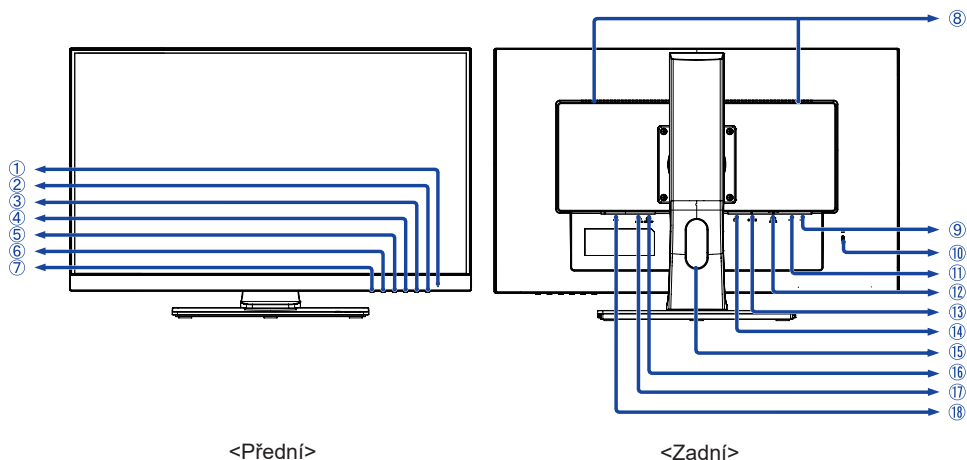

<Přední>

<Zadní>

① Indikátor napájení

POZNÁMKA Modrá: Normální provoz
Oranžová: Pohotovostní režim

② Vypínač (⏻)

③ Menu / Výběr tlačítka (ENTER)

④ Nahoru / Hlasitost tlačítka (▶ / 🔊)

⑤ Dolů / ECO tlačítka (◀ / ⓪)

⑥ Exit tlačítka (EXIT)

⑦ Volba vstupů (INPUT)

⑧ Reproduktory

⑨ USB Downstream Konektor (🔌, 5V, 500mA)

⑩ Klíčová dírka pro bezpečnostní zámek

POZNÁMKA Můžete připevnit bezpečnostní zámek a kabel, aby se zabránilo přemístění monitoru počítače bez Vašeho svolení.

⑪ USB Upstream Konektor (🔌)

⑫ VGA konektor (D-SUB)

⑬ HDMI konektor (HDMI)

⑭ DisplayPort konektor (DP)

⑮ Otvor pro kabely

⑯ Konektor pro sluchátka (LINE OUT)

⑰ Audio konektor (LINE IN)

⑱ AC konektor(~ : Střídavý proud) (~)



<Přední>

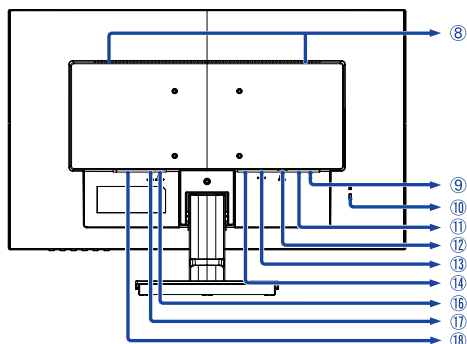

<Zadní>

- ① Indikátor napájení

POZNÁMKA Modrá: Normální provoz
Oranžová: Pohotovostní režim

- ② Vypínač (⏻)
 ③ Menu / Výběr tlačítka (ENTER)
 ④ Nahoru / Hlasitosti tlačítka (▶ / 🔊)
 ⑤ Dolů / ECO tlačítka (◀ / ⓪)
 ⑥ Exit tlačítka (EXIT)
 ⑦ Volba vstupů (INPUT)
 ⑧ Reproduktory

- ⑨ USB Downstream Konektor (⚡, 5V, 500mA)

- ⑩ Klíčová dírka pro bezpečnostní zámek

POZNÁMKA Můžete připevnit bezpečnostní zámek a kabel, aby se zabránilo přemístění monitoru počítače bez Vašeho svolení.

- ⑪ USB Upstream Konektor (⚡)
 ⑫ VGA konektor (D-SUB)
 ⑬ HDMI konektor (HDMI)
 ⑭ DisplayPort konektor (DP)
 ⑯ Konektor pro sluchátka (LINE OUT)
 ⑰ Audio konektor (LINE IN)
 ⑱ AC konektor (~ : Střídavý proud) (~)

PŘIPOJENÍ MONITORU : ProLite B2791HSU

- 1 Ujistěte se, že počítač i monitor jsou vypnuté.
- 2 Připojte počítač k monitoru pomocí odpovídajícího kabelu.
- 3 Připojte monitor k audio zařízení s audio kabelem pro připojení k počítači, při použití zvukových funkcí.
- 4 Připojte napájecí kabel k monitoru a poté do elektrické sítě.
- 5 Zapněte monitor a počítač.

POZNÁMKA

- Ujistěte se, že instalace budovy má jistič 120 / 240V, 20A (maximum).
- Signální kabely pro připojení počítače a monitoru se mohou lišit v závislosti na typu použitého počítače. Nesprávné připojení může způsobit vážné poškození jak na monitoru, tak i na počítači. Kabel, který je dodán s monitorem, je určen pro standardní konektor. Pokud je zapotřebí speciální kabel, obraťte se na místního prodejce nebo regionálního iiyama kancelář.
- Ujistěte se, že jste utáhli prsty šrouby na obou koncích kabelu signálu.
- Připojovací zařízení třídy 1 typu A musí být připojeno k ochrannému vodiči.
- Zásuvka musí být instalována v blízkosti zařízení a musí být snadno přístupná.
- Výrazný akustický tlak u ucha / sluchátek může způsobit poškození sluchu / ztrátu sluchu.

[Příklad připojení]

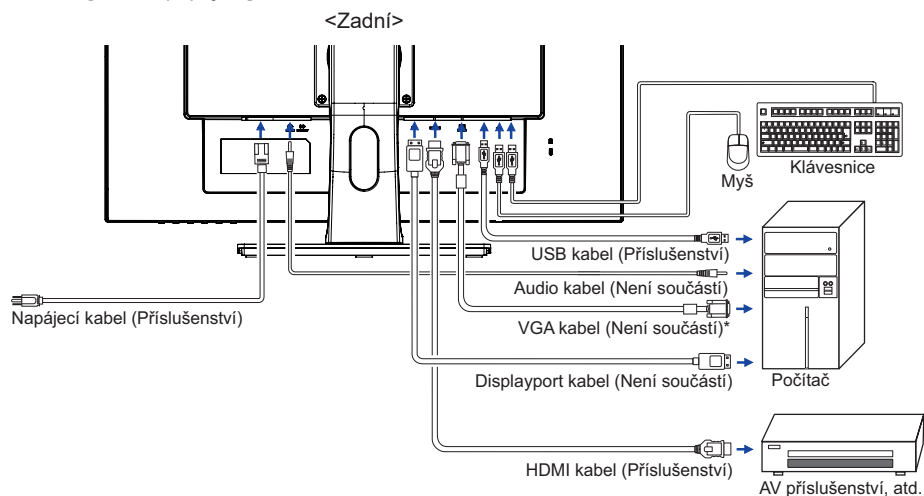

* VGA kabel není součástí dodávky monitoru. Pokud používáte VGA kabel nízké kvality, může dojít k elektromagnetickému rušení. Obratě se prosím na servisní středisko iiyama ve Vaší zemi, pokud se chcete připojit monitor přes VGA vstup.

[Shromážďete kabely]

Umístěte kabely přes otvor pro kabely, abyste je spojili.

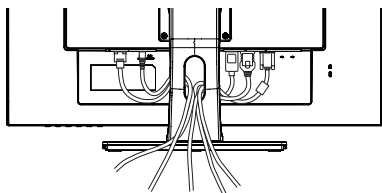

PŘIPOJENÍ MONITORU : ProLite E2791HSU

- 1 Ujistěte se, že počítač i monitor jsou vypnuté.
- 2 Připojte počítač k monitoru pomocí odpovídajícího kabelu.
- 3 Připojte monitor k audio zařízení s audio kabelem pro připojení k počítači, při použití zvukový funkcí.
- 4 Připojte napájecí kabel k monitoru a poté do elektrické sítě.
- 5 Zapněte monitor a počítač.

POZNÁMKA

- Ujistěte se, že instalace budovy má jistič 120 / 240V, 20A (maximum).
- Signální kabely pro připojení počítače a monitoru se mohou lišit v závislosti na typu použitého počítače. Nesprávné připojení může způsobit vážné poškození jak na monitoru, tak i na počítači. Kabel, který je dodán s monitorem, je určen pro standardní konektor. Pokud je zapotřebí speciální kabel, obraťte se na místního prodejce nebo regionální iiyama kancelář.
- Ujistěte se, že jste utáhli prsty šrouby na obou koncích kabelu signálu.
- Připojovací zařízení třídy 1 typu A musí být připojeno k ochrannému vodiči.
- Zásuvka musí být instalována v blízkosti zařízení a musí být snadno přístupná.
- Výrazný akustický tlak u ucha / sluchátek může způsobit poškození sluchu / ztrátu sluchu.

[Příklad připojení]

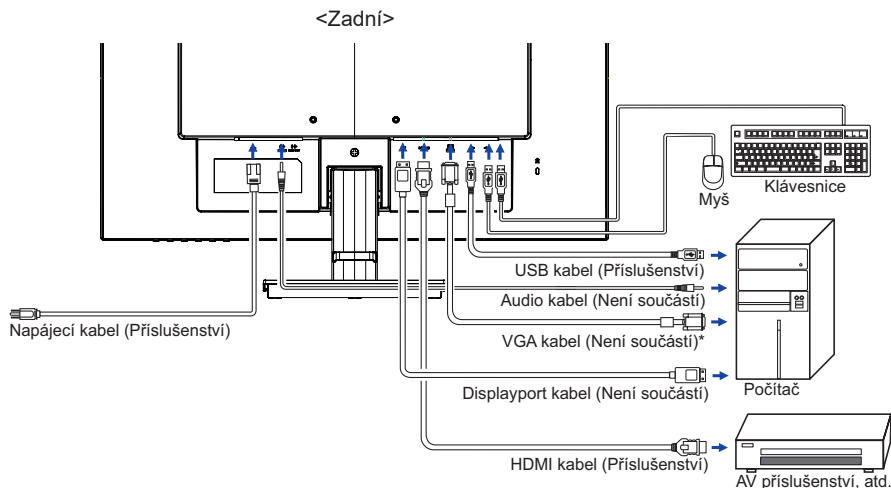

* VGA kabel není součástí dodávky monitoru. Pokud používáte VGA kabel nízké kvality, může dojít k elektromagnetického rušení. obraťte se prosím na servisní středisko iiyama ve Vaší zemi, pokud se chcete připojit monitor přes VGA vstup.

[Shromážděte kabely]

Umístěte kabely přes držák kabelů, abyste je spojili.

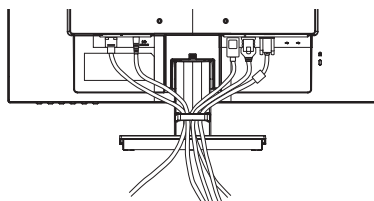

PŘED POUŽITÍM MONITORU 13

ODPOJENÍ MONITORU

- ① Ujistěte se, že počítač i monitor jsou vypnuté.
- ② Nejprve odpojte napájecí zdroj a poté napájecí kabel monitoru.
- ③ Odpojte signálový kabel od počítače a monitoru.
- ④ Odpojte audio kabel od počítače a monitoru.

NASTAVENÍ POČÍTAČE

■ Načasování signálu

Změna požadované načasování signálů, jsou uvedeny na straně 37: Vhodné načasování.

NASTAVENÍ POZOROVACÍCH ÚHLŮ : ProLite E2791HSU

- Pro optimální sledování obrazu je doporučeno dívat se zpřímá na monitor.
- Podržte podstavec, aby se monitor se nepřevrátil, když měníte úhel monitoru.
- Je možné nastavit úhel monitoru až o 22 ° nahoru, 5 ° dolů.
- S cílem zajistit zdravou a uvolněnou pozici těla při používání monitoru na pracovní stanici, je doporučeno, aby náklon monitoru nepřesáhal 10 stupňů. Nastavte si úhel monitoru podle Vašich vlastních preferencí.

POZNÁMKA

- Nedotýkejte se LCD obrazovky při změně úhlu pohledu. Mohlo by dojít k poškození nebo zničení LCD obrazovky.
- Je nutná pozornost, při změně úhlu, abyste si nezachytili prsty nebo ruce při manipulaci s monitorem.

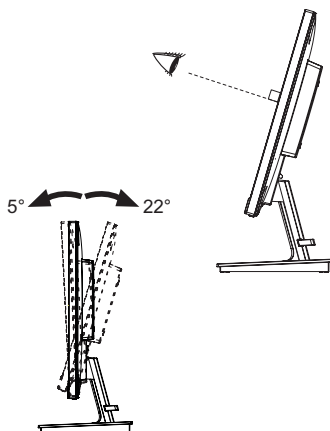

NASTAVENÍ VÝŠKY A POZOROVACÍHO ÚHLU : ProLite B2791HSU

- Pro optimální sledování obrazu je doporučeno, aby monitor byl v pozici přímo naproti na celému obličej, poté nastavíte výšku a úhel monitoru dle Vašich vlastních preferencí.
- Držte panel tak, aby monitor se nepřevrátil, když měníte výšku nebo úhel monitoru.
- Jste schopni se přizpůsobit výšce monitoru až do 130 mm, úhel až 45 stupňů vpravo a vlevo, 22 ° nahoru a 5 ° dolů.

POZNÁMKA

- Nedotýkejte se LCD obrazovky při změně úhlu pohledu. Mohlo by dojít k poškození nebo zničení LCD obrazovky.
- Je nutná pozornost, při změně výšky nebo úhlu, abyste si nezachytili prsty nebo ruce při manipulaci s monitorem.
- Zranění může dojít, pokud nejste opatrní a nezabráníte kontaktu prstu s displejem a základnou při nastavování výšky.

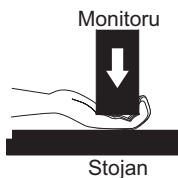
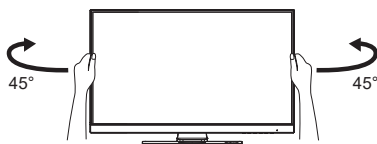
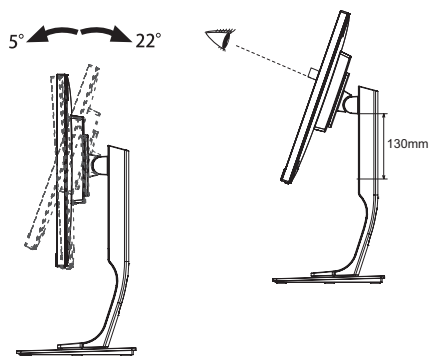

OVLÁDÁNÍ MONITORU

Chcete-li vytvořit co nejlepší obraz, Váš iiyama LCD monitor byl nastaven ve výrobním závodě s KOMPATIBILNÍ NAČASOVÁNÍ, které je vyobrazeno na straně 37. Jste také schopni nastavit obraz tlačítkem podle pokynů uvedených níže. Pro podrobnější úpravy, viz strana 28 pro ÚPRAVY OBRAZU.

- 1 Stiskněte tlačítko ENTER pro spuštění funkce OSD menu. K dispozici jsou další položky nabídky, které lze přepínat pomocí ◀ / ▶ tlačítka.



- 2 Vyberte položku menu, která obsahuje ikonu nastavení týkající se nastavení, které chcete dělat. Stiskněte tlačítko ENTER. Potom pomocí tlačítek ◀ / ▶ zvýrazněte ikonu požadovaného nastavení.
- 3 Znovu stiskněte tlačítko ENTER. Pomocí tlačítek ◀ / ▶ zvolte vhodnou úpravu nebo nastavení.
- 4 Stiskněte tlačítko EXIT pro odchod z menu a nastavení, která jste právě udělal. Proběhne automatické uložení.

Například pro korekci svislé polohy zvolte položku menu Geometrie a poté stiskněte tlačítko ENTER. Pak vyberte V. pozice pomocí tlačítka ◀ / ▶ Stránka nastavení se objeví po stisknutí tlačítka ENTER.

Potom pomocí tlačítek ◀ / ▶ pro změnu nastavení vertikální polohy. Vertikální poloha displeje by se měla odpovídajícím způsobem měnit, když děláte to.

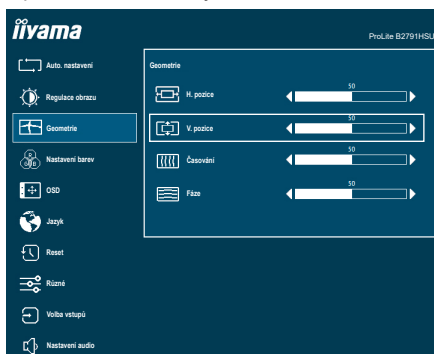

Stiskněte nakonec tlačítko EXIT při skončení, všechny změny se uloží do paměti.

POZNÁMKA

- Pokud jsou tlačítka operace přerušena během nastavování nebo když čas nastavený pro OSD timeout uplynul, OSD zmizí. Stiskněte tlačítko EXIT pro rychlé vypnutí OSD.
- Jakékoli změny se automaticky uloží do paměti, když OSD zmizí. Je třeba se vyvarovat vypnutí napájení při používání nabídky.
- Úprava položek H. / V. pozice, Časování a Fáze jsou uloženy pro každé časování signálu. Kromě těchto úprav, všechny ostatní úpravy mají pouze jedno nastavení, které se vztahuje na všechny časování signálu.

NASTAVENÍ OBSAHU MENU

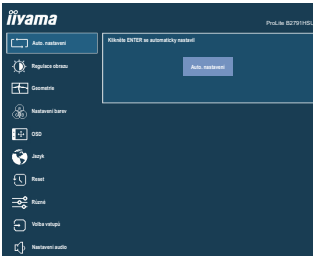
 <p>Auto. nastavení Auto Adjust</p>	
Úprava položek	Problém / Možnost Tlačítko ke stisknutí
<p>Auto. nastavení * Auto Adjust</p>	<p>Nastavte H. / V. pozice, Časování a Fáze automaticky.</p>









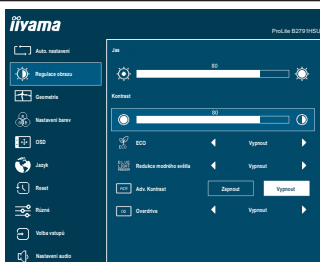



* Jen analogový vstup.

Pro dosažení nejlepších výsledků, použijte Auto Úpravu ve spojení s nastavením vzoru. Viz strana 28 pro ÚPRAVA OBRAZU.



Regulace obrazu *1 Picture Adjust



Úprava položek	Problém / Možnost	Tlačítko ke stisknutí
Jas *2,3,4 Brightness	Příliš tmavá Příliš světlá	   
Kontrast *3 Contrast	Příliš matné Příliš intenzivní	   
ECO *3 ECO Přímo	Vypnout Normální Režim 1 Jas podsvícení je snížen. Režim 2 Jas podsvícení je snížen více než Režim 1. Režim 3 Jas podsvícení je snížen více než Režim 2.	
Redukce modrého světla Blue Light Reducer Přímo	Vypnout Normální Režim 1 Modré světlo je sníženo. Režim 2 Modré světlo je sníženo více než Režim 1. Režim 3 Modré světlo je sníženo více než Režim 2.	
Adv. Kontrast *4 Adv. Contrast	Zapnout Zvýšený Kontrastní Poměr Vypnout Typický Kontrastní Poměr	
Overdrive Overdrive	Vypnout / 1 / 2 / 3 To povede ke zlepšení šedé úrovně doby odezvy panelu LCD. A vyšší úroveň výsledku v rychlejším čase odezvy.	   

*1 Nastavení Regulace obrazu je zakázáno, pokud je i-Style Color aktivován.

*2 Slouží k nastavení jasu při použití monitoru v temné místnosti, když obrazovka je příliš světlá.

*3 Nastavení Kontrast, Jas a ECO je zakázáno, pokud je Adv. Kontrast aktivován.









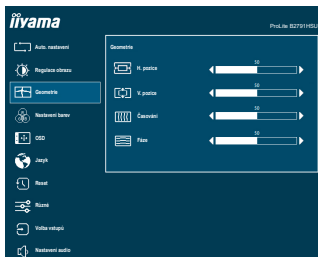







*4 Nastavení Jas a Adv. Contrast je zakázáno, pokud je ECO aktivován.

Přímo

Můžete přejít na položky menu a zobrazit možnosti nastavení obrazovky přímo pomocí následujícího tlačítka operace.

- ECO : Stiskněte tlačítko , kdy není menu zobrazeno.
- Redukce modrého světla : Stisknutím a podržením tlačítka EXIT na 2-3 vteřiny, když není menu zobrazeno.



Úprava položek	Problém / Možnost	Tlačítko ke stisknutí
H. pozice Horizontal Position	<input type="checkbox"/> Příliš vlevo <input type="checkbox"/> Příliš právo	   
V. pozice Vertical Position	<input type="checkbox"/> Příliš nízká <input type="checkbox"/> Příliš vysoká	   
Časování Pixel Clock	<input type="checkbox"/> Příliš úzká <input type="checkbox"/> Příliš široký	   
Fáze Phase	Opravit blikajícího textu nebo čáry	   



* Jen analogový vstup.

Viz strana 28 pro ÚPRAVA OBRAZU.

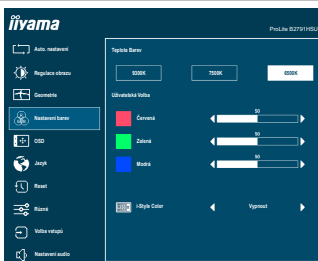

Nastavení barev Color Settings



Úprava položek	Problém / Možnost	Tlačítko ke stisknutí
Teplota Barev * ¹ Color Temperature	9300K	Studená barva
	7500K	Normální barva
	6500K	Teplá barva
Uživatelská Volba * ¹ User Preset	Červená	Příliš slabý 
	Zelená	
	Modrá	Příliš silná 
i-Style Color * ² i-Style Color Přímo	Vypnout	Návrat do stavu nastaveného úpravou barev.
	Standard	Pro obecné prostředí Windows a výchozí nastavení monitoru.
	Hra	Pro PC herní prostředí.
	Kino	Pro filmové a video prostředí.
	Scenérie	Pro zobrazení venkovní scenérie obrázků.
	Text	Pro editaci textu a obrazu v prostředí textového editoru.

*¹ Úpravy Teplota Barev a Uživatelská Volba je zakázán, pokud je aktivován i-Style Color nebo Redukce modrého světla.

*² Nastavení i-Style Color je zakázáno, pokud je Redukce modrého světla aktivován.

Přímo

Můžete přejít na položky menu a zobrazit možnosti nastavení obrazovky přímo pomocí následujícího tlačítka operace.

- i-Style Color : Stiskněte tlačítko EXIT, kdy není menu zobrazeno.

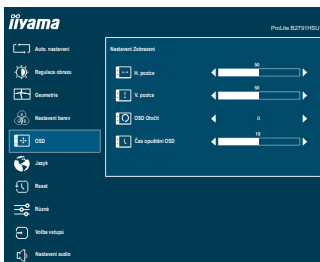

Úprava položek	Problém / Možnost	Tlačítko ke stisknutí
H. Pozice OSD Horizontal Position	OSD je příliš vlevo OSD je příliš vpravo	
V. Pozice OSD Vertical Position	OSD je příliš nízké OSD je příliš vysoké	
OSD Otočit * OSD Rotate	Otočte OSD. 0° (Normální) / +90° (Otočte doprava) / -90° (Otočte doleva)	
Čas opuštění OSD OSD Time	Můžete nastavit dobu trvání OSD menu v rozmezí 5 až 30 sekund.	

* K dispozici pouze pro ProLite B2791HSU.



Jazyk Language

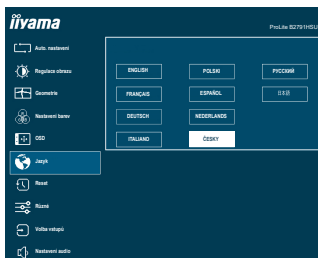

Úprava položek	Problém / Možnost		Tlačítko ke stisknutí	
Jazyk Language	English	Angličtina	Español	Španělština
	Français	Francouzština	Nederlands	Holandština
	Deutsch	Němčina	Česky	Česky
	Italiano	Italština	Русский	Ruština
	Polski	Poština	日本語	Japonština



Reset Recall

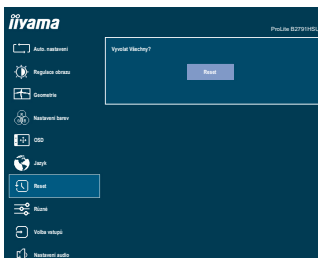



Úprava položek	Problém / Možnost		Tlačítko ke stisknutí	
Reset Recall	Nastavení továrních dat je obnoveno.			

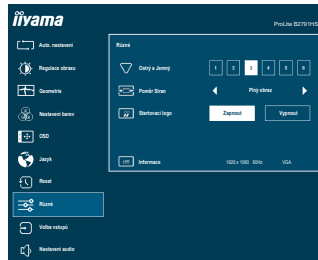

Různé Miscellaneous



Úprava položek	Problém / Možnost	Tlačítko ke stisknutí
Ostrý a Jemný Sharp and Soft	1 2 3 4 5 6 Můžete změnit kvalitu obrazu od 1 do 6 (ostré do měkké). Jedním stisknutím tlačítka ► pro změnu kvality obrazu v číselném pořadí. Stisknutím tlačítka ◀ můžete změnit kvalitu obrazu v opačném číselném pořadí.	 
Poměr Stran Video Mode Adjust	Plný obraz	Rozšíření displeje
	Formát obrazu *	Rozšíření zobrazení
Startovací logo Opening Logo	Zapnout	iiyama logo se zobrazí, když je monitor zapnutý.
	Vypnout	iiyama logo se nezobrazuje, když je monitor zapnutý.
Informace Display Information	Zobrazuje informace o aktuálním vstupním signálu přicházející z grafické karty v počítači. POZNÁMKA Najděte uživatelskou příručku grafické karty k dalším informacím o změně rozlišení a obnovení.	

* Možnost není k dispozici s 16: 9 rozlišením.



Volba vstupů Input Select

Přímo

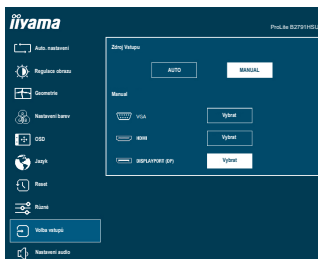

Úprava položek	Problém / Možnost		Tlačítko ke stisknutí
Zdroj Vstupu Input Source	Auto	Vyberte vstupní signál automaticky.	
	Manual	VGA	Vyberte analogový(VGA) vstup.
		HDMI	Vyberte digitální(HDMI) vstup.
		DisplayPort	Vyberte digitální(Displayport) vstup.
<p>POZNÁMKA Bude automaticky vybrán, když je jen jeden zdroj pomocí. V úsporném režimu je přepínání vstupů zakázáno. Vstupní zdroj je pevně stanoven, není vybrán automaticky, když jsou VGA, HDMI a Displayport vybrány.</p>			

Přímo





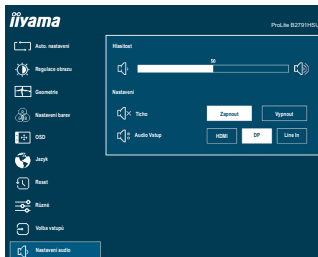

Můžete přejít na položky menu a zobrazit možnosti nastavení obrazovky přímo pomocí následujícího tlačítka operace.

- Volba vstupů: Stiskněte tlačítko INPUT, kdy není menu zobrazeno.



Nastavení audio Audio Settings



Úprava položek	Problém / Možnost	Tlačítko ke stisknutí
Hlasitost Volume Přímo	Příliš měkké Příliš hlasitý	 
Ticho Mute Audio	Zapnout	Vypněte zvuk dočasně.
	Vypnout	Vraťte hlasitost na předchozí úroveň.
POZNÁMKA	Stisknutím tlačítka  () zobrazíte panel nastavení hlasitosti a Zapnout a Vypnout funkci Ticho stisknutím tlačítek  /  .	
Audio Vstup * Audio Input	HDMI	Vyberte HDMI vstup.
	DP	Vyberte DisplayPort vstup.
	LINE-IN	Vyberte Line-In vstup.

* Vhodné pouze pro vstup HDMI/DisplayPort.

Přímo

Můžete přejít na položky menu a zobrazit stupnici nastavení přímo pomocí následujícího tlačítka operace.

- Hlasitost : Stiskněte tlačítko  , kdy není menu zobrazeno.

■ Zámek Režimu

<OSD Menu>

OSD menu lze uzamknout, aby nedošlo k náhodné změně nastavení.

1. Ujistěte se, že je monitor zapnutý.
2. Zámek OSD se aktivuje stisknutím tlačítka ENTER po dobu asi 10 sekund. Pokud se pokusíte o přístup k OSD Menu stisknutím některého z tlačítek, objeví se zpráva "Bloqueo OSD" na obrazovce.
3. Zámek OSD se deaktivuje stisknutím tlačítka ENTER po dobu asi 10 sekund.

<Vypínač>

Vypínač napájení lze uzamknout, aby nedošlo k náhodnému zapnutí napájení.

1. Ujistěte se, že je monitor zapnutý.
2. Zámek vypínače se aktivuje stiskem předního tlačítka ◀ asi 10 sekund. Zamknutí vypínače znamená, že nebudete moci vypnout monitor, zatímco spínač napájení je uzamčen. Pokud se objeví na obrazovce hlášení "Bloqueo Power".
3. Zámek vypínače se deaktivuje opětovným stisknutím předního tlačítka ◀ po dobu asi 10 sekund.

ÚPRAVA OBRAZOVKY

Upravte obráz podle níže uvedeného postupu a získáte požadovaný obraz při výběru analogového vstupu.

- Úpravy obrazovky uvedené v této příručce jsou určeny pro nastavení polohy obrazu a minimalizaci blikání nebo rozmazání pro konkrétní počítač.
- Monitor je navržen tak, aby poskytl nejlepší výkon v rozlišení 1920 × 1080, ale neposkytuje nejlepší v rozlišení nižším než 1920 × 1080, protože obraz se automaticky zvětší, aby se vešel na celou obrazovku. Doporučuje se pracovat v rozlišení 1920 × 1080 při normálním používání.
- Zobrazení textu nebo čar bude rozmazané nebo nepravidelné tloušťky, když je obraz roztážen kvůli procesu zvětšení obrazovky.
- Je vhodnější upravit polohu obrazu a frekvenci s ovládacími prvky monitoru, než počítačovým softwarem nebo utilitami.
- Proveďte úpravy po zahřívací době nejméně třicet minut.
- Mohou být provedeny dodatečné úpravy požadované po Automatickém nastavení v závislosti na rozlišení a časování signálu.
- Automatické nastavení nemusí fungovat správně při zobrazení obrazu jiném, než je nastavení obrazovky. V tomto případě je nutné ruční nastavení.

Existují dva způsoby, jak upravit obrazovku. Jednou z možností je automatické nastavení. Druhým způsobem je provedení každého nastavení ručně.

Proveďte Automatické nastavení, když je monitor připojen do nového počítače, nebo rozlišení se změní. Pokud obrazovka bliká nebo je rozmazaná, nebo obraz nevede na displej po provedení automatického nastavení, je nutná ruční úprava. Obě úpravy by měly být provedeny pomocí nastavení obrazovky vzoru (Test.bmp) získané prostřednictvím webové stránky IYAMA (<http://www.iiyama.com>).

Upravte obraz podle níže uvedeného postupu a získáte požadovaný obraz.

Tato příručka vysvětluje nastavení pod OS Windows®.

- ① Zobrazit obraz v optimálním rozlišení.
- ② Zadejte Test.bmp (vzor nastavení obrazovky) na tapetu.

POZNÁMKA

- Obratě se na příslušnou dokumentaci pro tuto činnost.
- Nastavení polohy displeje na střed v dialogovém okně nastavení tapety.

[Vzor nastavení]

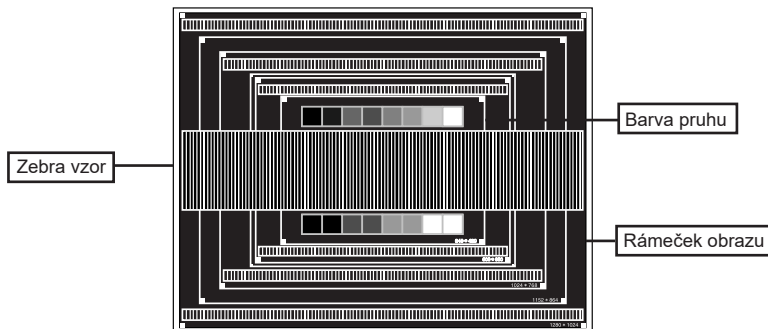

- ③ Stisknutím a podržením tlačítka INPUT na 2-3 vteřiny, když není menu zobrazeno. (Automatické Nastavení)
- ④ Nastavte obraz ručně podle následujících pokynů , když obrazovka bliká nebo je rozmazaná, nebo se obraz nevejde na displej po provedení automatického nastavení.
- ⑤ Nastavte V. Pozice tak, aby se horní a spodní rám obrazu se vešel do zobrazovací oblasti.

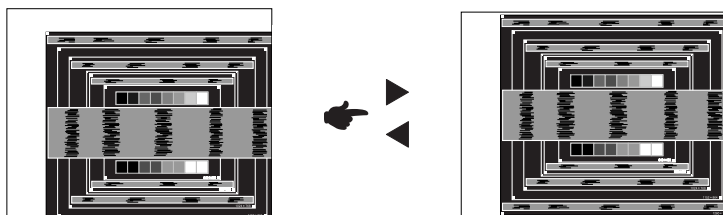

- ⑥ 1) Nastavte H. Pozice tak, že se levá strana obrazu přesune do levého okraje zobrazovací plochy.

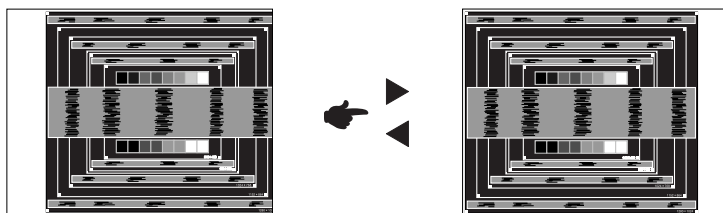

- 2) Natáhněte pravou stranu obrazu na pravý okraj displeje plochy úpravou Pixel Clock.

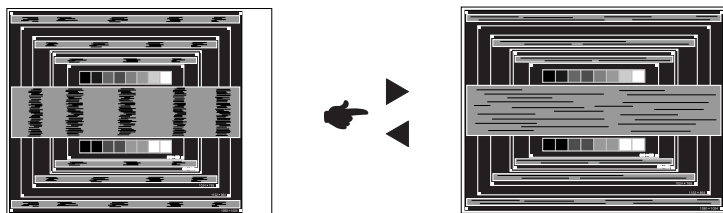

POZNÁMKA

- Když levá strana obrazu se pohybuje od levého okraje zobrazovací plochy při nastavení Pixel čas, upravte kroky 1) a 2).
- Dalším způsobem, jak provést nastavení Pixel čas je opravit svislé vlnovky vzorem zebra.
- Obraz může během úpravy Pixel čas, H. Pozice a V. Pozice, blikat.
- V případě, že rámeček obrazu je větší nebo menší, než je zobrazení plochy po úpravě Pixel čas, zopakujte kroky od bodu ③.

- ⑦ **Nastavte Fáze k opravě horizontálních vln, blikání nebo rozmazání ve vzoru zebra.**

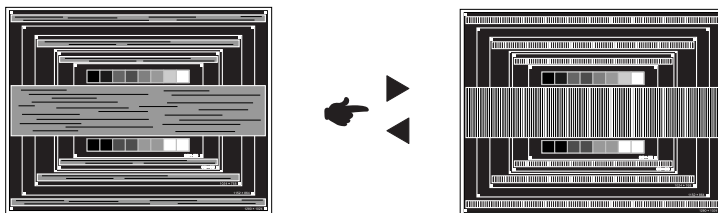

POZNÁMKA

- V případě, že silný záblesk nebo rozostření zůstane na části obrazovky, opakujte kroky ⑥ a ⑦, protože Pixel čas nemusí být správně nastaven.
- Nastavte H. Pozice po úpravě Fáze, jestliže se horizontální poloha pohybuje během nastavování.

- ⑧ **Upravte jas a barvu k získání požadovaného obrazu po dokončení úpravy Pixel čas a Fáze. Vložte zpět svou oblíbenou tapetu.**

POHOTOVOSTNÍ FUNKCE

Tento produkt je vybaven funkcí pohotovostního režimu. Pokud je aktivován, automaticky sníží zbytečnou spotřebu energie monitoru, když není počítač používán.

K dispozici je krok pohotovostním monitoru, jak je popsáno níže. Funkce pohotovostním, včetně všech nastavení časovače, je nakonfigurován v operačním systému. Zkontrolujte příručku k operačnímu systému a informujte se o tom, jak může být nakonfigurován.

■ Pohotovostní režim

Když je video signál z počítače jsou vypnuty, monitor přejde do pohotovostního režimu, který snižuje spotřebu energie na méně než 0,5 W*. Obrazovka ztmavne a indikátor napájení se změní na oranžovou. Od pohotovostním režimu se obraz objeví v několika sekundách, když se dotknete klávesnice nebo myši.

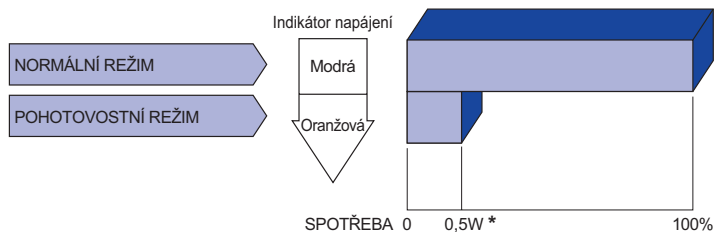

* Když nejsou připojena zařízení USB.

ŘEŠENÍ PROBLÉMŮ

Pokud monitor nefunguje správně, postupujte podle níže uvedených kroků pro možné řešení problému.

1. Proveďte úpravy popsané v OVLÁDÁNÍ MONITORU, v závislosti na problému, který máte. Pokud monitoru nefunguje obraz, přejděte na 2.
2. Podívejte se na následující body, pokud nemůžete najít příslušnou položku v OVLÁDÁNÍ MONITORU, nebo v případě, že problém přetrvává.
3. Pokud jste se setkali s problémem, který není popsán níže, nebo nemůžete problém opravit, ukončete používání monitoru a obraťte se na svého prodejce nebo iiyama servisní středisko pro další pomoc.

Problém

Kontrola

① Nezobrazí se obraz.

(Indikátor napájení se nerozsvítí.)

- Napájecí kabel je pevně usazen v patici.
- Spínač napájení je zapnutý.
- AC zásuvka je pod napětím. Prosím, zkontrolujte s jiným zařízením.

(Indikátor napájení je modrý.)

- Je-li spořič obrazovky v aktivním režimu, dotkněte se klávesnice nebo myši.
- Zvyšte kontrast a / nebo jas.
- Počítač je zapnutý.
- Signální kabel je správně připojen.
- Signální načasování počítače je v specifikaci monitoru.

(Indikátor napájení svítí oranžově.)

- Pokud je monitor v pohotovostním režimu, dotkněte se klávesnice nebo myši.
- Počítač je zapnutý.
- Signální kabel je správně připojen.
- Signální načasování počítače je v specifikaci monitoru.

② Obrazovka není synchronizována.

- Signální kabel je správně připojen.
- Signální načasování počítače je v specifikaci monitoru.

③ Pozice obrazu není ve středu.

- Signální načasování počítače je v specifikaci monitoru.

④ Obrazovka je příliš světlá nebo příliš tmavá.

- Video výstup počítače je v specifikaci monitoru.

Problém

Kontrola

- | | |
|---|---|
| ⑤ Obrazovka se třese. | <input type="checkbox"/> Napájecí napětí je ve specifikaci monitoru.
<input type="checkbox"/> Signální načasování počítače je v specifikaci monitoru. |
| ⑥ Žádný zvuk. | <input type="checkbox"/> Audio zařízení (počítač atd.) je zapnuto.
<input type="checkbox"/> Audio kabel je správně připojen.
<input type="checkbox"/> Hlasitost je nastavena.
<input type="checkbox"/> Ticho je Vypnout.
<input type="checkbox"/> Audio výstup zařízení je ve specifikaci monitoru. |
| ⑦ Zvuk je příliš hlasitý nebo příliš tichý. | <input type="checkbox"/> Audio výstup zařízení je ve specifikaci monitoru. |
| ⑧ Ozývá se podivný zvuk. | <input type="checkbox"/> Audio kabel je správně připojen. |

INFORMACE O RECYKLACI

Pro lepší ochranu životního prostředí, prosím, nevyhazujte Váš monitor.
Prosím navštivte naše webové stránky: www.iiyama.com pro recyklaci monitoru.

PŘÍLOHA

Design a technické údaje se mohou změnit bez předchozího upozornění.

SPECIFIKACE : ProLite B2791HSU

Velikost kategorie	27"	
LCD Panel	Technologie panelu	TN
	Velikost	Úhlopříčka: 27" (68,6cm)
	Rozteč bodů	0,311mm H × 0,311mm V
	Jas	300cd/m ² (typický)
	Kontrastní poměr	1000 : 1 (typický), Adv. Kontrast funkce k dispozici
	Pozorovací úhel	Vpravo / Vlevo: 85 stupňů na každou stranu, nahoru / dolů: 80 stupňů na každou stranu (typický)
	Doba odezvy	1ms (šedá-šedá)
Barvy displeje	Přibližně 16,7 m	
Sync Frequency	VGA: Horizontální: 30,0-83,0kHz, Vertikální: 55-75Hz HDMI(bez FreeSync): Horizontální: 30,0-84,0kHz, Vertikální: 55-75Hz HDMI(s FreeSync): Horizontální: 30,0-84,0kHz, Vertikální: 40-75Hz DisplayPort(bez FreeSync): Horizontální: 30,0-84,0kHz, Vertikální: 55-75Hz DisplayPort(s FreeSync): Horizontální: 30,0-84,0kHz, Vertikální: 40-75Hz	
Nativní rozlišení	1920 × 1080, 2,1 MegaPixelů	
Podporované max. rozlišení	VGA: 1920 × 1080 60Hz HDMI(bez FreeSync): 1920 × 1080 75Hz HDMI(s FreeSync): 1920 × 1080 75Hz DisplayPort(bez FreeSync): 1920 × 1080 75Hz DisplayPort(s FreeSync): 1920 × 1080 75Hz	
Vstupní konektor	VGA, HDMI, DisplayPort	
Vstupní Sync Signál	Samostatná sync: TTL, pozitivní nebo negativní	
Vstupní video signál	Analogový: 0,7Vp-p (Standard), 75Ω, pozitivní Digitální: HDMI, DisplayPort	
USB Standard	USB2,0 (DC5V, 500mA)	
Počet USB portů Tvar konektoru	1 Upstream : Serie B 2 Downstream : Serie A	
Vstupní audio konektor	ø 3,5mm mini jack (Stereo)	
Vstupní audio signál	1,0Vrms maximální	
Konektor pro sluchátka	ø 3,5mm mini jack (Stereo)	
Reproduktory	2W × 2 (Stereo reproduktory)	
Maximální velikost obrazovky	597,60mm Š × 336,15mm V / 23,5" Š × 13,2" V	
Napájení	100-240VAC, 50/60Hz, 1,5A	
Spotřeba energie*	19W typický, Pohotovostním režimu: max. 0,5W	
Rozměry / Hmotnost netto	613,5 × 412,0 - 542,0 × 230,0mm / 24,2 × 16,2 - 21,3 × 9,1" (Š×V×H) 7,3kg / 16,1lbs	
Úhel	Náklon: Nahoru: 22°, směrem dolů: 5° Pivot: Vlevo / Vpravo: 45° na každou stranu Otáčení: Ve směru hodinových ručiček: 90°	
Provozní prostředí	Provoz: Teplota 5 až 35 ° C / 41 až 95 ° F Vlhkost 10 až 80% (bez kondenzace) Skladování: Teplota -20 až 60°C / -4 až 140°F Vlhkost 10 až 90% (bez kondenzace)	
Schválení	CE, UKCA, TÜV-GS, EAC	

POZNÁMKA * Když nejsou připojena zařízení USB.

SPECIFIKACE : ProLite E2791HSU

Velikost kategorie	27"	
LCD Panel	Technologie panelu	TN
	Velikost	Úhlopříčka: 27" (68,6cm)
	Rozteč bodů	0,311mm H × 0,311mm V
	Jas	300cd/m ² (typický)
	Kontrastní poměr	1000 : 1 (typický), Adv. Kontrast funkce k dispozici
	Pozorovací úhel	Vpravo / Vlevo: 85 stupňů na každou stranu, nahoru / dolů: 80 stupňů na každou stranu (typický)
	Doba odezvy	1ms (šedá-šedá)
Barvy displeje	Přibližně 16,7 m	
Sync Frequency	VGA: Horizontální: 30,0-83,0kHz, Vertikální: 55-75Hz HDMI(bez FreeSync): Horizontální: 30,0-84,0kHz, Vertikální: 55-75Hz HDMI(s FreeSync): Horizontální: 30,0-84,0kHz, Vertikální: 40-75Hz DisplayPort(bez FreeSync): Horizontální: 30,0-84,0kHz, Vertikální: 55-75Hz DisplayPort(s FreeSync): Horizontální: 30,0-84,0kHz, Vertikální: 40-75Hz	
Nativní rozlišení	1920 × 1080, 2,1 MegaPixelů	
Podporované max. rozlišení	VGA: 1920 × 1080 60Hz HDMI(bez FreeSync): 1920 × 1080 75Hz HDMI(s FreeSync): 1920 × 1080 75Hz DisplayPort(bez FreeSync): 1920 × 1080 75Hz DisplayPort(s FreeSync): 1920 × 1080 75Hz	
Vstupní konektor	VGA, HDMI, DisplayPort	
Vstupní Sync Signál	Samostatná sync: TTL, pozitivní nebo negativní	
Vstupní video signál	Analogový: 0,7Vp-p (Standard), 75Ω, pozitivní Digitální: HDMI, DisplayPort	
USB Standard	USB2,0 (DC5V, 500mA)	
Počet USB portů Tvar konektoru	1 Upstream : Serie B 2 Downstream : Serie A	
Vstupní audio konektor	ø 3,5mm mini jack (Stereo)	
Vstupní audio signál	1,0Vrms maximální	
Konektor pro sluchátka	ø 3,5mm mini jack (Stereo)	
Reproduktory	2W × 2 (Stereo reproduktory)	
Maximální velikost obrazovky	597,60mm Š × 336,15mm V / 23,5" Š × 13,2" V	
Napájení	100-240VAC, 50/60Hz, 1,5A	
Spotřeba energie*	19W typický, Pohotovostním režimu: max. 0,5W	
Rozměry / Hmotnost netto	613,5 × 440,5 × 197,0mm / 24,2 × 17,3 × 7,7" (Š×V×H) 5,3kg / 11,7lbs	
Úhel náklonu	Nahoru: 22 ° směrem dolů: 5 °	
Provozní prostředí	Provoz: Teplota 5 až 35 ° C / 41 až 95 ° F Vlhkost 10 až 80% (bez kondenzace) Skladování: Teplota -20 až 60°C / -4 až 140°F Vlhkost 10 až 90% (bez kondenzace)	
Schválení	CE, UKCA, TÜV-GS, EAC	

POZNÁMKA

* Když nejsou připojena zařízení USB.

ROZMĚRY : ProLite B2791HSU

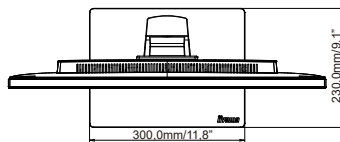
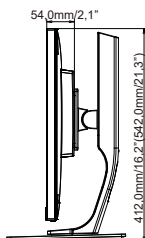
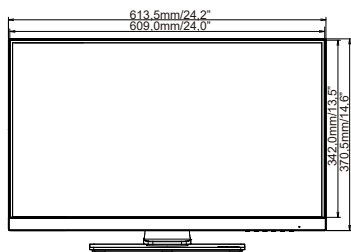

() : Maximální rozsah nastavení

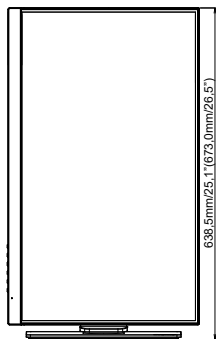

ROZMĚRY : ProLite E2791HSU

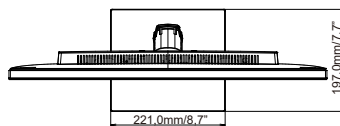
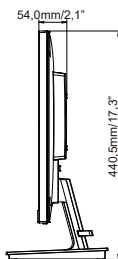
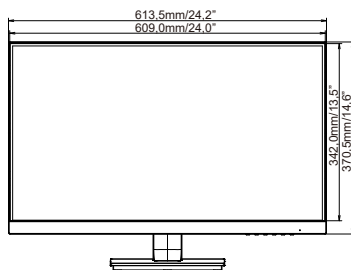

ODPOVÍDAJÍCÍ ČASOVÁNÍ

Režim Video	Horizontální frekvence	Vertikální frekvence	Dot Clock
640 × 480	31,469kHz	59,940Hz	25,175MHz
800 × 600	37,879kHz	60,317Hz	40,000MHz
	46,875kHz	75,000Hz	49,500MHz
1024 × 768	48,363kHz	60,004Hz	65,000MHz
	56,476kHz	70,069Hz	75,000MHz
	60,023kHz	75,029Hz	78,750MHz
1280 × 1024	63,981kHz	60,020Hz	108,000MHz
	79,976kHz	75,025Hz	135,000MHz
1440 × 900	55,935kHz	59,887Hz	106,500MHz
	70,635kHz	74,984Hz	136,750MHz
1680 × 1050	65,290kHz	60,000Hz	146,250MHz
1920 × 1080	66,590kHz	59,930Hz	138,500MHz
	83,890kHz	74,970Hz	174,500MHz

POZNÁMKA * Jen HDMI a DisplayPort vstup.