

GEBRUIKERSHANDLEIDING

G-MASTER

LCD Monitor

G-MASTER GB3271QSU

NEDERLANDS

Dank u dat u voor deze iiyama LCD monitor heeft gekozen.

Wij raden u aan een paar minuten de tijd te nemen om deze korte maar complete handleiding zorgvuldig door te lezen, voordat u de monitor instaleert en inschakelt. Bewaar deze handleiding goed om later als referentie te gebruiken.

CONFORMITEITSVERKLARING CE-MARKERING

Deze LCD monitor voldoet aan de eisen van EG/EU-richtlijn 2014/30/EU "EMC-richtlijn", 2014/35/EU "Richtlijn ten aanzien van laagspanning", 2009/125/EG "ErP-richtlijn" en 2011/65/EU "RoHS-richtlijn".

Het niveau van de elektromagnetische gevoeligheid is zo gekozen dat bij aansluiting op het openbare laagspanningsnet zowel binnen als buiten een goede werking wordt verkregen in woongebieden, op bedrijfsterreinen, gebieden met lichte industrie en bij kleinschalige ondernemingen.

IYAMA CORPORATION: Wijkerveerstraat 8, 2131 HA Hoofddorp, The Netherlands

Modelnr. : PL3271Q



Wij bevelen recycling van gebruikte producten aan. Neem t u hiervoor contact op met uw dealer of het iiyama service center. Informatie over recycling kunt u verkrijgen via het internet op het volgende adres: <http://www.iiyama.com>
U kunt vanuit hier toegang verkrijgen tot de web pagina's van verschillende landen.

- Wij behouden ons het recht voor om specificaties zonder voorafgaand bericht te wijzigen.
- Alle handelsmerken die in deze gebruikershandleiding worden gebruikt zijn het eigendom van de respectieve eigenaars daarvan.
- Eprel registratienummer GB3271QSU-B1 : 477739

INHOUDSOPGAVE

VEILIGHEIDSVOORSCHRIFTEN	1
VOORZORGSMAATREGELEN	1
SPECIALE OPMERKINGEN OVER LCD MONITOREN.....	3
KLANTENSERVICE	3
REINIGING.....	3
VOORDAT U DE MONITOR GEBRUIKT	4
EIGENSCHAPPEN	4
DE INHOUD VAN HET PAKKET CONTROLEREN.....	4
INSTALLATIE	5
INSTALLEREN EN VERWIJDEREN VAN DE VOET	6
BESTURINGSELEMENTEN EN AANSLUITINGEN	7
FUNCTIES VAN AFSTANDBEDIENING.....	8
DE AFSTANDBEDIENING GEREED MAKEN	9
BASISBEDIENING	10
DE MONITOR AANSLUITEN	13
INSTELLING VAN DE COMPUTER.....	14
INSTELLING VAN DE HOOGTE EN DE KIJKHOEK.....	14
DE MONITOR GEBRUIKEN	15
INHOUD VAN HET AANPASSINGSMENU	16
STANDBY FUNCTIE	27
PROBLEMEN OPLOSSEN	28
RECYCLE-INFORMATIE	29
BIJLAGE.....	30
SPECIFICATIES : G-MASTER GB3271QSU-B1	30
AFMETINGEN.....	31
ONDERSTEUNENDE TIMING.....	31

VEILIGHEIDSVOORSCHRIFTEN

VOORZORGSMAATREGELEN

WAARSCHUWING

GEBRUIK DE MONITOR NIET ALS U PROBLEMEN VERMOEDT

Als u abnormale verschijnselen opmerkt, zoals rook, vreemde geluiden of dampen, moet u onmiddellijk de stekker van de monitor uit het stopcontact halen en contact opnemen met uw dealer of met Iiyama. Het is erg gevaarlijk de monitor nog langer te gebruiken, dit kan brand of elektrische schokken veroorzaken.

VERWIJDER NOOIT DE BEHUIZING

Binnen in de monitor bevinden zich hoogspanningscircuits. Als u de behuizing verwijdert, loopt u het risico op brand of elektrische schokken.

PLAATS GEEN VOORWERPEN IN DE MONITOR

Plaats geen voorwerpen in de monitor en mors geen vloeibare stoffen zoals water in de monitor. Als dit per ongeluk toch gebeurt, moet u onmiddellijk de stekker van uw monitor uit het stopcontact halen en contact opnemen met uw dealer of met Iiyama. Als u de monitor gebruikt terwijl er zich een voorwerp in bevindt, kan dit brand, elektrische schokken of schade veroorzaken.

PLAATS DE MONITOR OP EEN VLAKE, STABIELE OPPERVLAK

De monitor kan, als hij valt of gevallen is, letsel veroorzaken.

GEBRUIK DE MONITOR NIET IN DE BUURT VAN WATER

Gebruik de monitor niet op een plaats waar er water op de monitor terecht kan komen. Dit kan brand of elektrische schokken veroorzaken.

GEBRUIK DE OPGEGEVEN VOEDING

Zorg ervoor dat u de monitor alleen gebruikt met de opgegeven voeding. Gebruik van de onjuiste voeding zal defecten veroorzaken en kan brand of elektrische schokken tot gevolg hebben.

BESCHERM DE KABELS

Trek niet aan het netsnoer of de signaalkabel. Zorg ervoor dat deze kabels niet worden geknikt en dat de monitor of andere zware voorwerpen niet op de kabels worden geplaatst. Als een kabel beschadigd is, kan dat brand of elektrische schokken tot gevolg hebben.

ONGUNSTIGE WEERSOMSTANDIGHEDEN

Het is raadzaam om de monitor niet te gebruiken tijdens zware storm. De herhaalde stroomonderbrekingen kunnen defecten veroorzaken. Het is ook raadzaam om tijdens deze omstandigheden de stekker niet aan te raken omdat dit elektrische schokken kan veroorzaken.

PAS OP

PLAATSING

Zet de monitor niet op een plaats waar plotselinge temperatuurschommelingen kunnen optreden, of in vochtige, stoffige of rokerige ruimten. Dit kan brand, elektrische schokken of schade veroorzaken. Vermijd ook ruimten waar de zon of ander licht rechtstreeks op de monitor kan schijnen.

PLAATS DE MONITOR NIET OP EEN GEVAARLIJKE PLEK

Als de monitor niet op een geschikte positie geplaatst is kan de monitor omvallen en letsel tot gevolg hebben. Zorg er ook voor dat er geen zware voorwerpen op de monitor geplaatst worden en zorg ervoor dat kinderen niet aan de kabels kunnen trekken en daardoor letsel oplopen.

ZORG VOOR EEN GOEDE VENTILATIE

Er zijn ventilatie-openingen aangebracht om te voorkomen dat de monitor oververhit raakt. Als de openingen worden afgedekt of als er een voorwerp in de buurt van de openingen wordt geplaatst kan brand ontstaan. Plaats de monitor in verband met de luchtcirculatie ten minste 10 cm (4 inches) van de muur af. Bij het verwijderen van de monitorvoet kunnen de ventilatiesleuven aan de achterkant van de monitor worden geblokkeerd. Dit kan de monitor overhitten en brand of schade veroorzaken. Zorg voor voldoende ventilatie bij het verwijderen van de monitorvoet. Als u de monitor gebruikt terwijl deze achterover is gekanteld, op zijn zij ligt of ondersteboven staat, of als de monitor op vloerbedekking of een zachte ondergrond geplaatst wordt, kan ook schade ontstaan.

HAAL DE STEKKERS LOS ALS U DE MONITOR VERPLAATST

Zet de monitor uit en haal de stekker uit het stopcontact en zorg ervoor dat de signaal kabel niet aangesloten zijn als u de monitor verplaatst. Anders kan dit brand of elektrische schokken tot gevolg hebben.

HAAL DE STEKKER UIT HET STOPCONTACT

Om ongelukken te voorkomen is het raadzaam om de stekker van de monitor uit het stopcontact te halen als u de monitor lange tijd niet gebruikt.

TREK AAN DE STEKKER, NIET AAN HET SNOER

Om de stroom-adapter, netsnoer of signaalkabel te verwijderen dient u altijd aan de stekker zelf te trekken en nooit aan het snoer zelf. Dit zou brand en/of een elektrische schok kunnen veroorzaken.

RAAK DE STEKKER NIET MET NATTE HANDEN AAN

Het in of uit het stopcontact halen van de stekker met natte handen kan elektrische schokken veroorzaken.

ALS U DE MONITOR OP UW COMPUTER PLAATST

Zorg ervoor dat de computer sterk genoeg is om het gewicht van de monitor te dragen, dit kan schade aan uw computer veroorzaken.

KIJK UIT VOOR UW HANDEN EN VINGERS!

- Let erop dat uw vinger of hand niet bekneld raakt als u de hoogte of de hoek aanpast.
- Voorkom onherstelbare schade aan uw LCD-paneel door te voorkomen dat u met uw vingers op het LCD-paneel zelf drukt terwijl u de scherm-hoogte aanpast. Gebruik hiervoor de kunststof randen.

OPMERKING AANGAANDE 24/7-GEBRUIK

Dit product is niet specifiek ontworpen voor 24/7-gebruik in alle omgevingen.

OPMERKING VOOR WANDMONTAGE

Dit product is niet ontworpen voor toepassingen met digitale signage (elektronische uithangborden), zoals wandmontage.

OVERIGE

ERGONOMISCHE AANBEVELINGEN

Om vermoeide ogen te voorkomen, moet u de monitor niet gebruiken tegen een lichte achtergrond of in een donkere ruimte. Voor optimaal comfort moet u de monitor net onder het oogniveau plaatsen en moet de afstand tussen uw ogen en de monitor 40-60 cm zijn. Als u langere tijd achter de monitor zit is het raadzaam om 10 minuten per uur rust te nemen. Continue kijken naar het beeldscherm kan vermoeidheid van de ogen veroorzaken.

SPECIALE OPMERKINGEN OVER LCD MONITOREN

De volgende verschijnselen zijn normaal en geven geen probleem aan:

- OPMERKING**
- Als u de LCD-monitor voor de eerste keer aanzet, kan het voorkomen dat het beeld niet in het weergavegebied past van het type computer dat u gebruikt. In dat geval moet u de beeldpositie instellen.
 - Het kan zijn dat de helderheid niet over het hele scherm gelijk is. Dit is afhankelijk van het patroon dat u voor het bureaublad gebruikt.
 - Als gevolg van de aard van het LCD scherm is het mogelijk dat er een nabeeld van het vorige scherm blijft staan na verandering van het beeld, wanneer hetzelfde beeld enkele uren zichtbaar is. In dit geval wordt het scherm langzaam hersteld door het beeld te veranderen of de LCD voor enkele uren uit te zetten.

KLANTENSERVICE

- OPMERKING**
- Als u het apparaat voor onderhoud moet retourneren en u de originele verpakking niet meer hebt, moet u het apparaat niet in een andere verpakking versturen. Neem contact op met de dichtstbijzijnde iiyama vestiging of dealer voor advies of vervangende verpakking.

REINIGING

- WAAR-SCHUWING**
- Als er tijdens het schoonmaken voorwerpen of vloeistoffen in de monitor terecht komen, moet u onmiddellijk de stekker uit het stopcontact halen en contact opnemen met uw dealer of met iiyama.

- PAS OP**
- Zet om veiligheidsredenen de monitor uit en haal de stekker uit het stopcontact, voordat u de monitor gaat reinigen.

- OPMERKING**
- Zorg ervoor dat u de beschermlaag van het LCD scherm niet beschadigt door met een hard voorwerp te krabben of te wrijven.
 - Gebruik nooit een van de volgende oplosmiddelen. Hiermee beschadigt u de behuizing en het LCD scherm.

Verdunner	Spray-reiniger
Benzine	Was
Schurende reinigingsmiddelen	Zuur of alkalisch oplosmiddel

- Als de behuizing gedurende een lange periode contact maakt met een product van rubber of plastic, kan dit de verf van de behuizing aantasten.

BEHUIZING Vlekken kunt u verwijderen met een doek die licht bevochtigd is met een mild, reinigend oplosmiddel. Veeg de behuizing vervolgens met een zachte droge doek af.

LCD SCHERM Periodiek reinigen met een zachte droge doek wordt aanbevolen.
Gebruik geen tissue papier etc. omdat deze het LCD scherm beschadigen.

VOORDAT U DE MONITOR GEBRUIKT

EIGENSCHAPPEN

- ◆ Ondersteunt resoluties tot 2560 × 1440
- ◆ Hoog contrast 1200:1 (Standaard), Verh. Contrast verrichting voorhanden / Helderheid 400cd/m² (Standaard)
- ◆ Reactietijd van bewegende beelden 1ms
- ◆ Ondersteund AMD FreeSync™ Premium technologie
- ◆ Flicker free
- ◆ Blue Light Reducer
- ◆ Digital Character Smoothing
- ◆ 2 × 3W stereo luidsprekers
- ◆ Standby Functie (voldoet aan VESA DPMS)
- ◆ Voldoet aan de VESA montagestandaard (100mm×100mm)
- ◆ Opening voor beveiliging

NEderlandS

DE INHOUD VAN HET PAKKET CONTROLEREN

De volgende accessoires bevinden zich in de verpakking. Controleer of deze allemaal aanwezig zijn. Als er iets ontbreekt of beschadigd is, gelieve u contact op te nemen met uw plaatselijke iiyama-dealer of de regionale iiyama-vestiging.

- | | | |
|-------------------------------------|--------------------------|--------------------------|
| ■ Stroomkabel* | ■ HDMI-kabel | ■ DisplayPort-kabel |
| ■ USB-kabel | ■ Afstandsbediening | ■ Batterijen (2 stuks) |
| ■ Monitorvoet-Basis met een schroef | ■ Veiligheidsinstructies | ■ Snel-start-handleiding |

PAS OP * De classificatie van de stroomkabel die wordt geleverd in gebieden met 120V is 10A/125V. Als in uw regio een hogere spanning gebruikelijk is, dan moet een stroomkabel met een classificatie 10A/250V worden gebruikt. De garantie gaat echter verloren in geval van problemen of schade die veroorzaakt is door een stroomkabel die niet is geleverd door iiyama.

Gebruik een goedgekeurd stroomkabel groter of gelijk aan H05VVF, 3G, 0,75mm².

INSTALLATIE

- PAS OP** ■ Zorg dat vóór de installatie de beeldschermarm of bureauarmsteun sterk genoeg is om het benodigde gewicht van het beeldscherm en de steun te dragen.
- Instelbereik paneelhoek : 22° naar boven en 3° naar beneden worden gedraaid

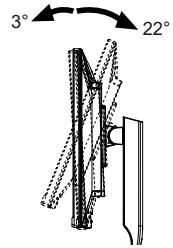

[DISPLAY ARM OF BUREAU ARM STAND]

- PAS OP** ■ Bij gebruik met de beeldschermarm of bureauarmstandaard, rekening houdend met de dikte van de montagetafel, draait u de M4-schroeven (4 stuks) vast met een ring met een lengte van "L" van 10mm om de monitor vast te zetten. Als u een langere schroef gebruikt kan dit een elektrische schok of schade veroorzaken, omdat deze in contact kan komen met de elektrische onderdelen in de monitor.

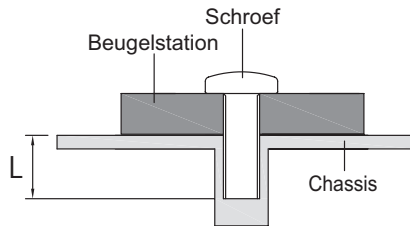

[DE MONITOR ROTEREN]

Deze monitor kan uitsluitend worden gebruikt in landschapsmodus. Deze monitor mag niet worden gedraaid of gebruikt worden in een andere orientatie dan landschap.

Beschikbaar

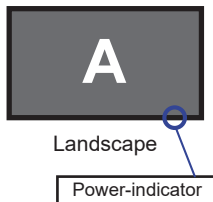

Niet beschikbaar

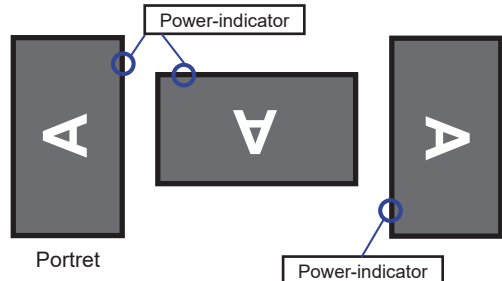

INSTALLEREN EN VERWIJDEREN VAN DE VOET

LET OP

- Plaats de monitor op een stabiele ondergrond. De monitor kan letsel of schade veroorzaken als deze omvalt.
- Stoot niet tegen de monitor. Dit kan schade veroorzaken.
- Alvorens de voet te verwijderen, of te monteren, eerst de aansluitkabels verwijderen om elektrische schokken en/of schade te voorkomen.

<Installatie>

- ① Plaats een zachte doek op tafel voordat u begint zodat de monitor niet kan worden bekrast. Leg de monitor plat op tafel met het beeldscherm naar beneden.
- ② Installeer de Monitorvoet-Basis zoals getoond op onderstaande figuur.
- ③ Draai de 'vleugel-schroef' vast om de Monitorvoet-Basis aan de monitor te bevestigen.

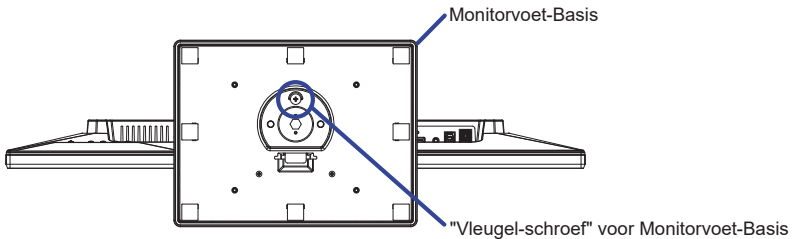
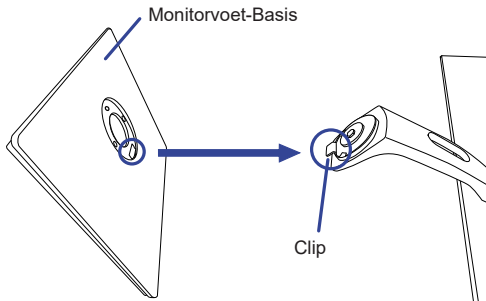

<Verwijderen>

- ① Plaats een zachte doek op tafel voordat u begint zodat de monitor niet kan worden bekrast. Leg de monitor plat op tafel met het beeldscherm naar beneden.
- ② Draai de 'vleugel-schroef' los om de Monitorvoet-Basis van de monitor te verwijderen.

BESTURINGSELEMENTEN EN AANSLUITINGEN

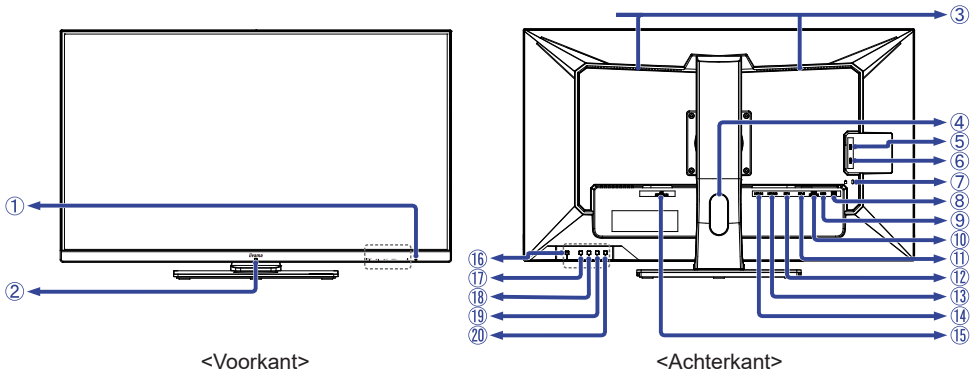

- ① Power-indicator

OPMERKING Blauw: Normaal gebruik
Oranje: Standby modus

- ② Sensor voor afstandsbediening

- ③ Luidsprekers

- ④ Kabel-doorvoer opening

- ⑤ USB-DOWN-aansluiting (USB3,2 Gen 1: 5Gbps, 5V, 900mA)

- ⑥ USB-DOWN-aansluiting (USB3,2 Gen 1: 5Gbps, 5V, 900mA)

- ⑦ Bevestiging voor veiligheidsslot

OPMERKING U kunt een veiligheidsslot en -kabel bevestigen zodat de monitor niet zonder uw toestemming kan worden verwijderd.

- ⑧ USB-DOWN-aansluitingen (USB3,2 Gen 1: 5Gbps, 5V, 900mA)

- ⑨ USB-UP-aansluiting (USB)

- ⑩ Koptelefoon-aansluiting (EAR PHONE)

- ⑪ DisplayPort-aansluiting (DP-2)

- ⑫ DisplayPort-aansluiting (DP-1)

- ⑬ HDMI-aansluiting (HDMI-2)

- ⑭ HDMI-aansluiting (HDMI-1)

- ⑮ Stroomaansluiting (~ : Wisselstroom) (AC POWER IN)

- ⑯ Aan/uit knop ()

- ⑰ Menu knop (MENU)

- ⑱ Rechts / Volume knop ( / ) *

- ⑲ Links / i-Style Mode knop ( / ) *

- ⑳ Ingangsselectie / Sluiten knop (INPUT/EXIT) *

* U kunt de menu-items overslaan en direct een instelling bekijken en wijzigen.

FUNCTIONIES VAN AFSTANDSBEDIENING

NETHERLANDS

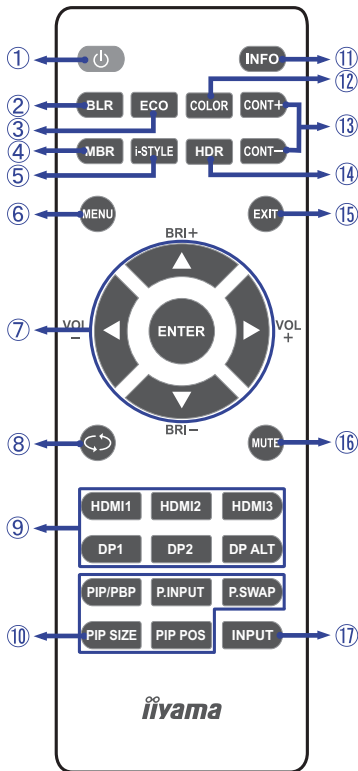

①		Schakelt de monitor aan of uit.
②	BLR	Toon het Blue Light Reducer menu.
③	ECO	Toon het ECO Modus menu.
④	MBR	Toon het MBR menu.
⑤	i-STYLE	Toon het i-Style Mode menu.
⑥	MENU	Laat het OSD-menu op de monitor zien. Indien dit OSD-menu al getoond wordt, dan leidt deze knop u naar de voorafgaande sub-menu.
⑦		Navigeert door de instellingen. ▲: Omhoog-knop ▼: Omlaag-knop ◀: - knop ▶: + knop ▲ (BRI+): Verhoog de helderheid. ▼ (BRI-): Verlaag de helderheid. ◀ (VOL-): Zet het geluid zachter. ▶ (VOL+): Zet het geluid harder.
	ENTER	Keuze knop
⑧		Keer terug naar een vorig menu of sluit het OSD-menu.
⑨	Input source	Functioneert als signaalbron-selector indien Menu niet wordt getoond. HDMI3 en DP ALT zijn niet beschikbaar bij deze monitor.
⑩	PIP/PbP	Niet van toepassing op dit model.
⑪	INFO	Laat bron- en resolutie-informatie zien.
⑬	COLOR	Toon het Color select menu.
⑬	CONT + CONT -	CONT + : Verhoog het contrast. CONT - : Verlaag het contrast.
⑭	HDR	Toon het HDR menu.
⑮	EXIT	Sluit het OSD-menu onmiddellijk.
⑯	MUTE	Zet de MUTE-functie aan of uit indien MENU niet wordt getoond.
⑰	INPUT	Toon het Ingangsselectie menu.

DE AFSTANDBEDIENING GEREED MAKEN

Voor ingebruikname van de afstandsbediening de 2 batterijen plaatsen.

PAS OP

Gebruik voor de afstandsbediening geen andere batterijen dan degene die in deze handleiding worden genoemd. Gebruik in de afstandsbediening geen oude en nieuwe batterijen tegelijk. Zorg dat de polen overeenkomen met de “+” en “-” aanduidingen in de batterijbehuizing. Verwijder lege batterijen onmiddellijk om te voorkomen dat ze in het batterijcompartiment gaan lekken. Gebarsten batterijen of elektrolyten uit batterijen kunnen vlekken, brand of letsel veroorzaken.

- ① Schuif het batterijklepje terug in de richting van de pijl en verwijder de batterijen.

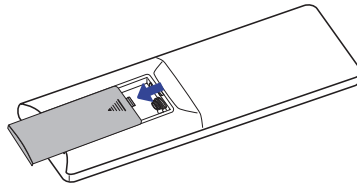

- ② Plaats twee AAA-batterijen met de +/- polen op de aangegeven wijze (staat op de afstandsbediening).

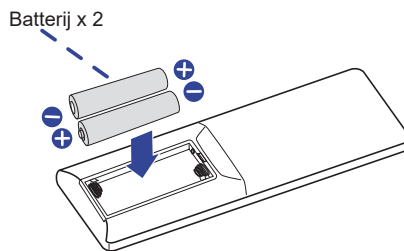

- ③ Herplaats de batterij-klep en schuif deze weer dicht.

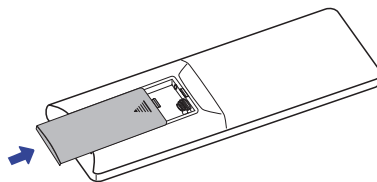

OPMERKING

- Raadpleeg bovenstaande instructies voor het verwijderen van de batterijen.
- Vervang de batterijen als de afstandsbediening vlakbij de monitor niet werkt. Gebruik AAA droge batterijen. Er bestaat explosiegevaar als de batterij wordt vervangen door een onjuist type.
- Gebruik de afstandsbediening door hiermee te wijzen naar de sensor op de monitor.
- Deze monitor werkt alleen als u de meegeleverde afstandsbediening gebruikt. Het gebruik van andere typen afstandsbediening heeft geen zin.
- Lever uw batterijen in bij een milieu-inzamelpunt.
- Batterijen mogen niet worden blootgesteld aan extreme hitte, zoals zonlicht, vuur en dergelijke.
- Verwijder de batterijen als u de afstandsbediening langere tijd niet zult gebruiken.

BASISBEDIENING

■ Het aanzetten van de monitor

De Power-indicator licht blauw op wanneer de monitor aanstaat als u op de Aan/uit knop drukt op de monitor of afstandsbediening. De monitor staat uit als de Power-indicator oranje oplicht als u op de Aan/uit knop drukt op de monitor of afstandsbediening. Druk nogmaals in om de monitor weer in te schakelen.

OPMERKING

Zelfs indien de monitor, middels het Standby modus of de Aan/uit knop, is uitgezet vraagt de monitor een minime hoeveelheid energie. Haal de Stroomkabel uit de wandcontactdoos als u ook dat verbruik wilt voorkomen.

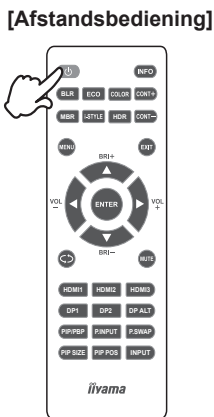
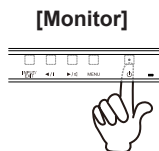

■ Het tonen van instellingen-menu

Als u op de monitor of afstandsbediening de MENU knop drukt, dan verschijnt het menu op het scherm.

Het menu verdwijnt als u op de monitor of afstandsbediening de EXIT knop indrukt.

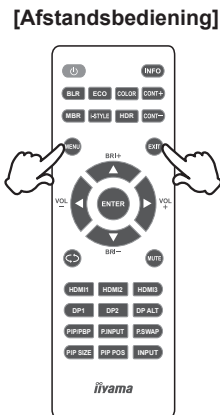
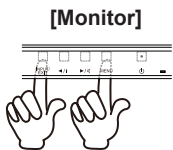

■ De cursor vertikaal verplaatsen

Als het menu wordt getoond, kies dan voor een aanpassing door op de monitor de ◀/▶ knoppen of afstandsbediening de ▲/▼ knoppen in te drukken.

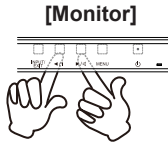

[Afstandsbediening]

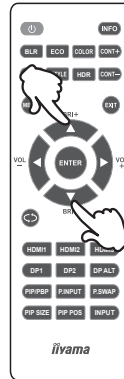

■ Verplaats het "Aanpassings balk"

Om aanpassing door te voeren, druk op de ◀/▶ knoppen op de monitor of afstandsbediening terwijl de aanpassings balk van de menu pagina op het scherm wordt getoond.

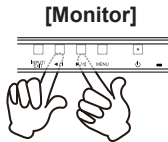

[Afstandsbediening]

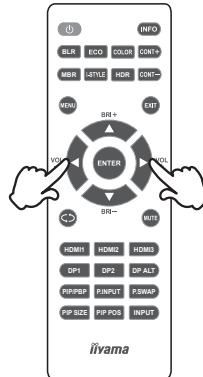

■ Het volume aanpassen

Voor de monitor, druk eerst op de  knop als de menu pagina niet op het scherm wordt weergegeven en druk vervolgens op de ◀ / ▶ knoppen om het volume van het geluid aan te passen.

Voor de afstandsbediening, druk op de ◀ / ▶ (VOL- / VOL+) knoppen als de menu pagina niet op het scherm wordt weergegeven om het volume van het geluid aan te passen.

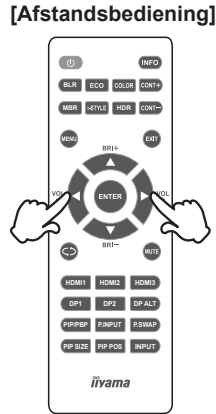
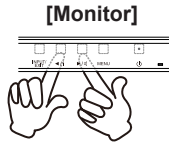

■ Een signaalbron kiezen

Voor de monitor, druk eerst op de INPUT knop als de menu pagina niet op het scherm wordt weergegeven en druk vervolgens op de ◀ / ▶ knoppen om het ingangssignaal om te schakelen.

Voor de afstandsbediening, wordt deze geactiveerd wanneer u achtereenvolgens op de INPUT knop drukt. Zelfs u kunt schakelen door op de HDMI1/HDMI2/DP1/DP2-knoppen op de afstandsbediening te drukken.

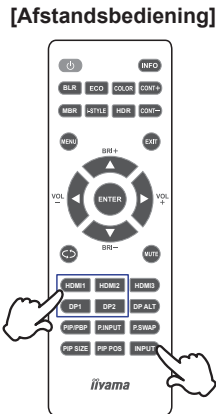
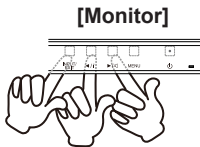

DE MONITOR AANSLUITEN

- ① Controleer of zowel computer als monitor zijn uitgeschakeld.
- ② Sluit de computer aan op de monitor met de signaalkabel.
- ③ Sluit de computer op de monitor aan met de USB kabel.
- ④ Sluit de stroomkabel eerst op de monitor aan en vervolgens op de stroombron.
- ⑤ De monitor en computer kunnen nu aangezet worden.

OPMERKING

- Zorg ervoor dat de gebouwinstallatie een installatieautomaat van 120/240V, 20A (maximum) heeft.
- De signaalkabel voor het aansluiten van computer en monitor kan verschillen, afhankelijk van het type computer. Een onjuiste verbinding kan zowel monitor als computer ernstig beschadigen. De bij de monitor geleverde kabel is voor een standaard aansluiting. Als een speciale kabel nodig is neemt u contact op met uw iiyama-dealer of plaatselijk iiyama-kantoor.
- Apparatuur van het type klasse I moet worden aangesloten op een geaard contact.
- Het stopcontact moet zich in de buurt van het apparaat bevinden en gemakkelijk toegankelijk zijn.
- Overmatige geluidsdruk van hoofdtelefoons kan gehoorbeschadiging veroorzaken.

[Voorbeeld van aansluiting]

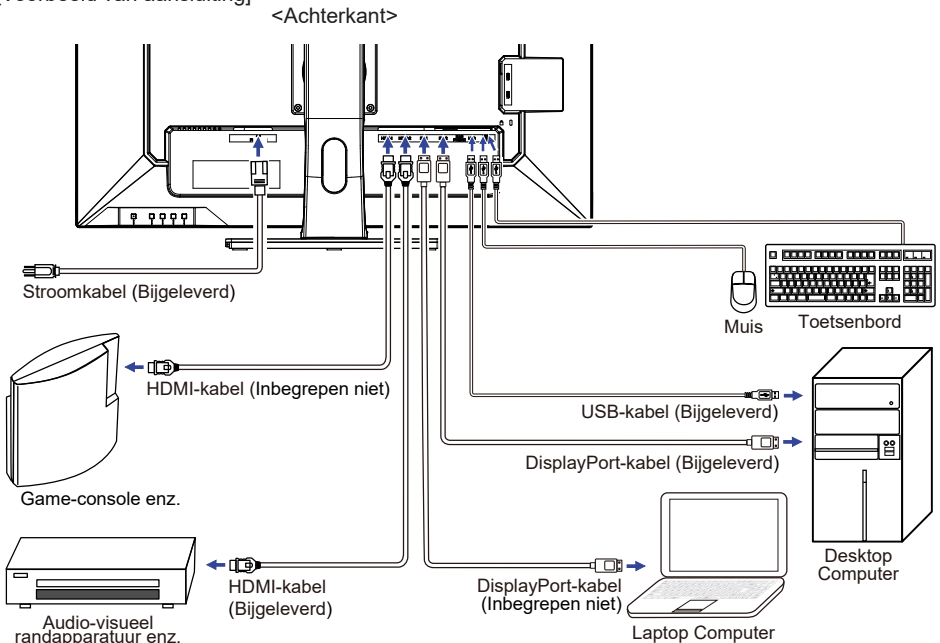

[Verzamel kabels]

Steek de kabels door het Kabel-doorvoer opening om ze te bundelen.

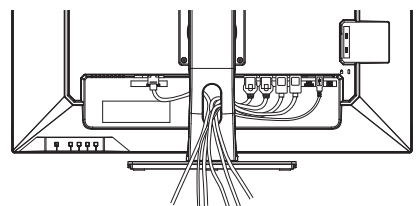

INSTELLING VAN DE COMPUTER

■ Signaaltiming

Verander de waarde in de gewenste signaaltiming zoals aangegeven op pagina 31: ONDERSTEUNENDE TIMING.

INSTELLING VAN DE HOOGTE EN DE KIJKHOEK

- Voor optimale kijk omstandigheden is het belangrijk om recht tegenover het scherm plaats te nemen en vervolgens de hoogte en hoek van het scherm naar persoonlijke voorkeur af te stellen.
- Houd het paneel zo dat de monitor niet kantelt als u de hoogte of de hoek van de monitor aanpast.
- De monitor kan maximaal 120mm de hoogte, 45° naar links en rechts, 22° naar boven en 3° naar beneden worden gedraaid.

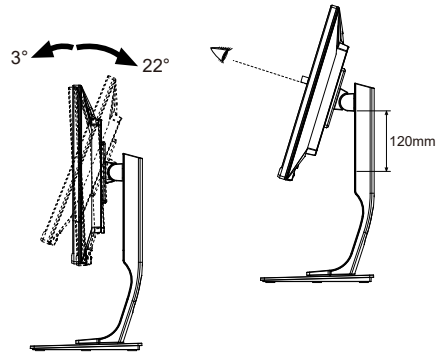

OPMERKING

- Raak het LCD-scherm niet aan terwijl u de hoogte of de hoek aanpast. Hierdoor kan schade ontstaan of kan het LCD-scherm breken.
- Let erop dat uw vinger of hand niet bekneld raakt als u de hoogte of de hoek aanpast.
- Voorkom onherstelbare schade aan uw LCD-paneel door te voorkomen dat u met uw vingers op het LCD-paneel zelf drukt terwijl u de scherm-hoogte aanpast. Gebruik hiervoor de kunststof randen.

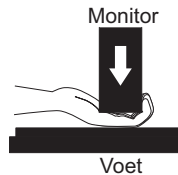
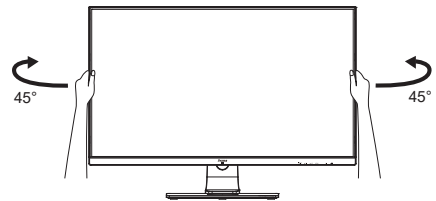

DE MONITOR GEBRUIKEN

De Iiyama LCD-monitor is voor het beste beeld ingesteld op de ONDERSTEUNENDE TIMING die op pagina 31 te zien is. U kunt het beeld zelf aanpassen via de knoppen zoals hieronder is aangegeven.

- ① **Druk op de MENU knop om de On Screen Display functie in te schakelen. Extra menu-items kunnen worden opgeroepen met de ◀ / ▶ knoppen.**



- ② **Selecteer het menu-item met het pictogram van de gewenste aanpassing. Druk op de MENU knop. Gebruik vervolgens de ◀ / ▶ knoppen om het pictogram van de gewenste aanpassing te markeren.**
- ③ **Druk nogmaals op de MENU knop. Gebruik de ◀ / ▶ knoppen om de gewenste aanpassing of instelling te maken.**
- ④ **Druk op de EXIT knop om het menu te verlaten, en de gemaakte instellingen worden automatisch opgeslagen.**

Wilt u bijvoorbeeld de verticale positie aanpassen, selecteer dan het menu-item OSD instellingen en druk vervolgens op de MENU knop. Selecteer vervolgens OSD V. Positie met de ◀ / ▶ knoppen en druk op de MENU knop. Gebruik vervolgens de ◀ / ▶ knoppen om de instelling van de OSD verticale positie te veranderen. De OSD verticale positie verandert terwijl u dit doet.

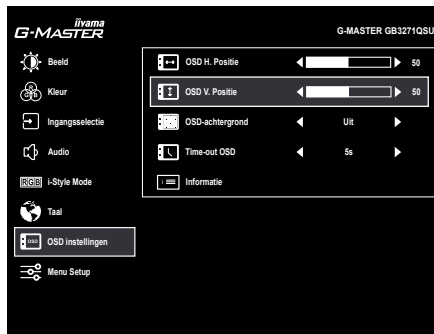

Druk tenslotte op de EXIT knop om de On Screen Display-functie te sluiten en de veranderingen in het geheugen worden opgeslagen.

OPMERKING

- Als tijdens het aanpassen een tijdlang geen knop wordt ingedrukt, verdwijnt de OSD als de tijd die is ingesteld bij Time-out OSD is verstreken. Ook, kan de EXIT knop worden gebruikt om vorig menu terug te keren en de Vertoning Op scherm uit te zetten.
- Alle veranderingen worden automatisch in het geheugen opgeslagen als de OSD verdwijnt. Schakel niet de stroom uit als u het menu gebruikt.

INHOUD VAN HET AANPASSINGSMENU



Beeld
Picture

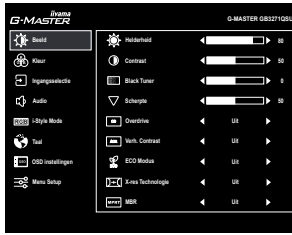

NEDERLANDS

Aanpassingsitem	Probleem / Optie	In te drukken knoppen
Helderheid *1,2,3 Brightness	Te donker Te licht	
Contrast *1,2 Contrast	Te vaag Te intens	
Black Tuner *1,2 Black Tuner	Van -5 tot +5 U kunt de donkere tinten aanpassen.	
Scherpte Sharpness	U kunt de beeldkwaliteit veranderen van 0 tot 100 (zacht tot scherp). Druk op de -knop om de beeldkwaliteit oplopend te veranderen. Druk op de -knop om de beeldkwaliteit aflopend te veranderen. Aanpassen van de beeldkwaliteit bij resoluties van minder dan 2560 × 1440.	
Overdrive *1,2 Overdrive	Uit / 1 / 2 / 3 / 4 / 5 Het zal de grijze tijd van de niveaureactie van het LCD paneel verbeteren. Een hoger niveau resulteert in sneller de reactietijd.	
Verh. Contrast *1,2 Adv. Contrast	Aan	Vergroot contrast
	Uit	Normaal contrast
ECO Modus *1,2 ECO Mode	Uit	Normaal
	1	Helderheid van back-light wordt verminderd.
	2	Helderheid van back-light wordt meer verminderd dan 1.
X-res Technologie *1,2 X-Res Technology	3	Helderheid van back-light wordt meer verminderd dan 2.
	Uit	Normaal
	Zacht	Verbeterd de afbeelding qua vloeiende randen en inhoud-scherpte na vergroting.
MBR *1,2,4 MBR	Gemiddeld	Versterkt verbetering t.o.v. "Zacht"-modus.
	Scherp	Versterkt verbetering t.o.v. "Gemiddeld"-modus.
	Uit / 1 / 2 / 3 / 4 / 5 / 6 / 7 / 8 Het verbetert de reactietijd van bewegende beelden op het LCD-scherm.	

- *1 Als "HDR" (➡ Menu Setup) actief is, zijn niet alle items behalve Contrast beschikbaar.
- *2 Pas de Helderheid als u het beeldscherm in een donkere kamer gebruikt en het scherm te licht is.
- *3 De beschikbaarheid van elk item hangt af van welk item is geactiveerd. Zie pagina 26 Functie Correlatie Matrix voor meer informatie.
- *4 Alleen beschikbaar als de vernieuwingsfrequentie hoger is dan 75 Hz.
Niet beschikbaar wanneer "AMD FreeSync Premium" (➡ Menu Setup) actief is.



Kleur *1,2
Color

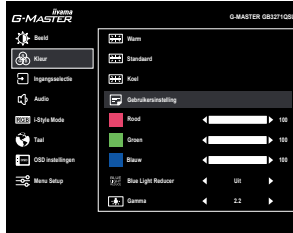

Aanpassingsitem	Probleem / Optie	In te drukken knoppen
Warm Warm	Warme kleur	
Standaard Normal	Standaard kleur	
Koel Cool	Koele kleur	
Gebruikersinstelling User Color	Rood	Te weinig 
	Groen	Te veel 
	Blauw	
Blue Light Reducer Blue Light Reducer	Uit	Normaal
	1	Blue Light is gereduceerd.
	2	Blue Light is meer gereduceerd dan 1.
	3	Blue Light is meer gereduceerd dan 2.
Gamma Gamma	Gamma instellen. 1.8 / 2.2 / 2.6	

*1 Als "HDR" (➔ Menu Setup) actief is, zijn niet alle items behalve Gamma beschikbaar.

*2 De beschikbaarheid van elk item hangt af van welk item is geactiveerd. Zie pagina 26 Functie Correlatie Matrix voor meer informatie.



Ingangsselectie Input Select

Direct



Aanpassingsitem	Optie	
Ingangsselectie Input Select	HDMI 1	Selecteer de HDMI1 ingang.
	HDMI2	Selecteer de HDMI2 ingang.
	DisplayPort1	Selecteer de DisplayPort1 ingang.
	DisplayPort2	Selecteer de DisplayPort2 ingang.
	AUTO	Zoekt automatisch een beschikbare signaalbron.

OPMERKING

"AUTO" -functie maakt automatische selectie van de beschikbare invoerbronnen mogelijk.
U kunt geen invoerbron van een computer selecteren in de energiebeheermodus.
Als u handmatig een van de invoerbronnen selecteert, wordt de andere bron niet automatisch geselecteerd.

NEDERLANDS





Direct

U kunt de menu-items overslaan en een optieschema rechtstreeks direct weergeven via de volgende knoppen.

- Ingangsselectie: Druk op de INPUT knop als het menu niet is weergegeven.







Aanpassingsitem	Probleem / Optie	In te drukken knoppen
Volume Volume Direct	Zu leise Zu laut	   
Geluid Uit Mute Direct	Aan	Het geluid tijdelijk uitzetten.
	Uit	Geluidsvolume terugzetten naar voorgaande niveau.

Direct

U kunt de menu-items overslaan en direct een instelling bekijken en wijzigen weergeven via de volgende knoppen.

- Volume: Druk op de  knop als het menu niet is weergegeven.
- Geluid uit: Het aandringen en het houden van de  knop ongeveer 2 seconden als het menu niet is weergegeven.
Geluid uit en Geluid aan worden omgeschakeld door de bovenstaande toetsbewerking te herhalen.



i-Style Mode i-Style Mode

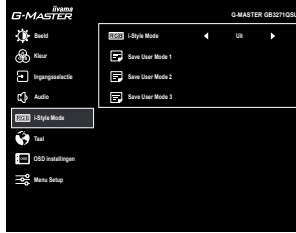

Aanpassingsitem	Optie	
i-Style Mode ^{*1,2} i-Style Mode Direct	Uit	De i-Style Mode is uitgeschakeld.
	Standaard	Voor het algemene venstersmilieu en monitor standaard plaatsen
	Sport	Voor het milieu van Sport spel
	FPS	Voor het milieu van FPS spel
	Strategie	Voor het milieu van Strategisch spel
	Tekst	Voor tekst het uitgeven en het bekijken in een tekstverwerkingsmilieu
	User Mode 1	Past de gebruikers monitorinstellingen toe.
	User Mode 2	Past de gebruikers monitorinstellingen toe.
	User Mode 3	Past de gebruikers monitorinstellingen toe.
Save User Mode 1 / 2 / 3 Save User Mode 1 / 2 / 3	Sla de instellingen van schermaanpassing op.	
OPMERKING	U kunt uw gebruikers monitorinstellingen opslaan. De instellingen die kunnen worden onthouden zijn: Helderheid, Contrast, Black Tuner, Scherpste, Overdrive, Verh. Contrast, ECO Modus, Kleur, Volume, Geluid Uit, i-Style Mode	

*1 Niet beschikbaar wanneer "HDR" (➔ Menu Setup) actief is.

*2 De beschikbaarheid van elk item hangt af van welk item is geactiveerd. Zie pagina 26 Functie Correlatie Matrix voor meer informatie.

Direct

U kunt de menu-items overslaan en een optieschema rechtstreeks direct weergeven via de volgende knoppen.

- i-Style Mode: Druk op de **i** knop als het menu niet is weergegeven.

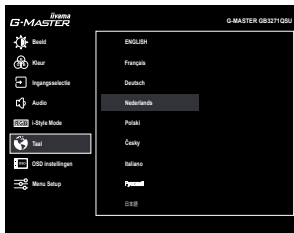

Aanpassingsitem	Optie			
Taal Language	English	Engels	Česky	Tsjechisch
	Français	Frans	Italiano	Italiaans
	Deutsch	Duits	Русский	Russisch
	Nederlands	Nederlands	日本語	Japans
	Polski	Pools		



OSD instellingen OSD Settings



Aanpassingsitem	Probleem / Optie	In te drukken knoppen
OSD H. Positie OSD H. Position	OSD staat te veel links OSD staat te veel rechts	   
OSD V. Positie OSD V. Position	OSD staat te laag OSD staat te hoog	   
OSD-achtergrond OSD Background	Uit / 1 / 2 / 3 / 4 Wijzig de transparantie van de OSD-achtergrond. Een hoger niveau resulteert in een hogere transparantie.	   
Time-out OSD OSD Time Out	Vous pouvez ajuster la durée d'affichage du menu OSD. 5 / 10 / 30 / 60 secondes	   
Informatie Information	Geeft informatie weer over het huidige invoersignaal van de grafische kaart van de computer. <Voorbeeld> 	<div data-bbox="647 823 797 855" style="background-color: #0056b3; color: white; padding: 2px; display: inline-block;">OPMERKING</div> Zie de handleiding van de grafische kaart voor meer informatie over het veranderen van resolutie en vernieuwingsfrequentie.



Menu Setup Setup Menu



Aanpassingsitem	Optie	
Aanpassen Video Modus * ¹ Video Mode Adjust	Volledig scherm	Toont volledig scherm
	Beeldverhouding * ²	Maximale vergroting met behoud van beeldverhouding.
	Pixel bij pixel * ²	Toont de afbeelding 1:1 formaat.
	17 inch	Toon de afbeelding als 17" scherm (5:4)
	19 inch	Toon de afbeelding als 19" scherm (5:4)
	19.5 inch	Toon de afbeelding als 19,5" scherm (16:9)
	21.5 inch	Toon de afbeelding als 21,5" scherm (16:9)
	23 inch	Toon de afbeelding als 23" scherm (16:9)
	24 inch	Toon de afbeelding als 24" scherm (16:9)
27 inch	Toon de afbeelding als 27" scherm (16:9)	
HDMI RGB Range * ³ HDMI RGB Range	Full Range	Voor volledige kleurbereik signaal
	Limited Range	Voor beperkte kleurbereik signaal
Directe Aansturing * ¹ Direct Drive	Aan	Verminder de input-lag.
	Uit	Normaal
OPMERKING Het veranderen van de resolutie, refresh rate of het AAN/UIT zetten van de monitor, kan de Direct Drive functie deactiveren.		
AMD FreeSync Premium * ¹ AMD FreeSync Premium	Aan	Stel functie FreeSync.
	Uit	FreeSync is uitgeschakeld.
HDR * ^{1,4} HDR	Aan	Voor HDR (High Dynamic Range) -signaal
	Uit	Voor normaal signaal
Openingslogo Opening Logo	Aan	Het G-MASTER-logo wordt getoond als de monitor wordt aangezet.
	Uit	Het G-MASTER-logo wordt niet getoond als de monitor wordt aangezet.
LED LED	Aan	Stroomindicator-lampje is AAN.
	Uit	Stroomindicator-lampje is UIT.
OPMERKING Schakel de Stroomindicator uit als u last heeft van het licht.		
Reset Memory Recall	Ja	Standaardwaarden worden hersteld.
	Nee	Terug naar menu.

*¹ Niet beschikbaar wanneer een van de volgende opties actief is: Directe Aansturing, AMD FreeSync Premium of HDR.

*² Uitgeschakeld met een resolutie van 2560 × 1440.

*³ Alleen beschikbaar voor HDMI-ingang.

*⁴ Niet beschikbaar wanneer "MBR" (➡ Beeld) actief is.

● Vergrendelings modus

<OSD Menu>

1. De OSD-vergrendeling activeren door monitor-knoppen MENU en ► gelijktijdig 10 seconden lang in te drukken. Als men hierna de monitor-toetsen gebruikt, dan zal de tekst “OSD Geblokkeerd” verschijnen.
2. De OSD wordt weer ontgrendeld door monitor-knoppen MENU en ► gelijktijdig 10 seconden lang in te drukken.

<Aan/uit knop>

1. U kunt de Power aan/uit-vergrendeling activeren door de monitor-knoppen MENU en ◀ gelijktijdig 10 seconden lang in te drukken. Hierdoor kan de monitor niet uitgeschakeld worden. Indien de Power-knop ingedrukt wordt, verschijnt de tekst “Powerknop Geblokkeerd”.
2. De Power aan/uit-vergrendeling vervalt weer indien nogmaals de monitor-knoppen MENU en ◀ gelijktijdig 10 seconden lang worden ingedrukt.

■ **Funcie Correlatie Matrix**

Item geselecteerd	Beeld								Kleur			i-Style Mode	
	Helderheid	Contrast	Black Tuner	Overdrive	Verh. Contrast	ECO Modus	X-res Technologie	MBR	Warm / Standaard / Koel / Gebruikers -instelling	Blue Light Reducer	Gamma	Standaard / Sport / FPS / Strategie / Tekst	User Mode
Item geactiveerd													
Verh. Contrast	-	✓	✓	✓	/	-	✓	-	✓	-	✓	✓	✓
ECO Modus	-	✓	✓	✓	-	-	✓	-	✓	✓	✓	✓	✓
MBR	-	✓	-	-	-	-	✓	/	✓	✓	✓	✓	✓
Blue Light Reducer	-	✓	✓	✓	-	-	✓	-	-	✓	✓	-	-
i-Style Mode	-	-	-	-	-	-	✓	✓	-	✓	✓	/	✓
User Mode	✓	✓	✓	✓	✓	✓	✓	✓	✓	✓	✓	✓	✓

✓ : Beschikbaar

- : Niet beschikbaar

STANDBY FUNCTIE

De standby functie van dit product voldoet aan de vereisten van VESA DPMS. Indien geactiveerd, vermindert het automatisch onnodige stroomconsumptie van de monitor als de computer niet gebruikt wordt.

Wilt u deze functie gebruiken, dan dient de monitor te worden aangesloten op een computer die voldoet aan VESA DPMS. De wijze waarop standby van de monitor functioneert wordt hieronder beschreven. De standby functie, waaronder tijdstellingen, wordt ingesteld door het besturingssysteem. Kijk in de handleiding van het besturingssysteem over de instellingen hiervan.

■ Standby modus

Als het videosignaal van de computer zijn uitgeschakeld, schakelt de monitor de Standby modus in waardoor het stroomverbruik wordt beperkt tot minder dan 0,5W*. Het scherm springt op zwart, en de power-indicator wordt oranje. Als het toetsenbord of muis worden gebruikt verschijnt het beeld na enkele seconden weer uit de Standby modus.

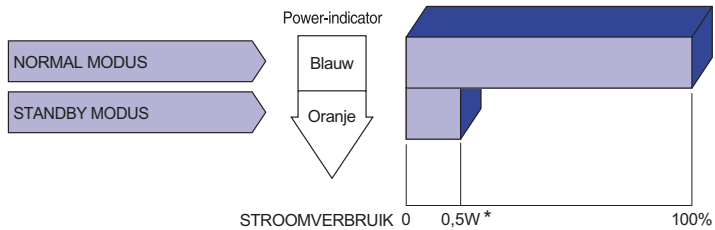

* Als er geen USB-randapparatuur en audio-video-apparaten zijn aangesloten.

OPMERKING Zelfs in de Standby modus verbruikt de monitor electriciteit. Zet de monitor uit met de Aan/uit knop als deze niet wordt gebruikt, zoals 'snachts en in het weekend, om onnodig stroomverbruik tegen te gaan.

PROBLEMEN OPLOSSEN

Als de monitor niet juist functioneert, moet u de onderstaande punten in de genoemde volgorde doornemen om te zien of een mogelijke oplossing wordt genoemd.

1. Verricht de afstellingen die staan beschreven in GEBRUIK VAN DE MONITOR, afhankelijk van het probleem dat u ondervindt. Als de monitor geen beeld geeft, zie punt 2.
2. Raadpleeg de volgende overzichten als u geen passend afstellingsonderdeel vindt in GEBRUIK VAN DE MONITOR of als het probleem aanhoudt.
3. Als u een probleem ondervindt dat niet in de overzichten wordt beschreven of als u het probleem niet aan de hand van de overzichten kunt oplossen, moet u de monitor niet langer gebruiken en moet u contact opnemen met uw dealer of met iiyama voor verdere assistentie.

Probleem

Controlepunt

- | | |
|--|---|
| <p>① Geen beeld.
(Power-indicator licht niet op.)

(Power-indicator is blauw.)

(Power-indicator is oranje.)</p> | <p><input type="checkbox"/> Is het Stroomkabel goed aangesloten?
<input type="checkbox"/> Staat de Aan/uit knop op ON?
<input type="checkbox"/> Staat er spanning op het stopcontact ? Controleer dit met een ander apparaat.

<input type="checkbox"/> Als de blanco schermbeveiliging actief is, moet u het toetsenbord of de muis aanraken.
<input type="checkbox"/> Verhoog het Contrast en/of de Helderheid.
<input type="checkbox"/> Is de computer ingeschakeld?
<input type="checkbox"/> Is de signaalkabel goed aangesloten?
<input type="checkbox"/> Valt de signaaltiming van de computer binnen de specificatie van de monitor?

<input type="checkbox"/> Als de monitor in de Standby modus staat, moet u het toetsenbord of de muis aanraken.
<input type="checkbox"/> Is de computer ingeschakeld?
<input type="checkbox"/> Is de signaalkabel goed aangesloten?
<input type="checkbox"/> Valt de signaaltiming van de computer binnen de specificatie van de monitor?</p> |
| <p>② Het scherm is niet gesynchroniseerd.</p> | <p><input type="checkbox"/> Is de signaalkabel goed aangesloten?
<input type="checkbox"/> Valt de signaaltiming van de computer binnen de specificatie van de monitor?</p> |
| <p>③ De schermpositie bevindt zich niet in het midden.</p> | <p><input type="checkbox"/> Valt de signaaltiming van de computer binnen de specificatie van de monitor?</p> |
| <p>④ Het scherm is te helder of te donker.</p> | <p><input type="checkbox"/> Valt het video-uitgangsniveau van de computer binnen de specificatie van de monitor?</p> |
| <p>⑤ Het scherm trilt.</p> | <p><input type="checkbox"/> Valt het voltage binnen de specificatie van de monitor?
<input type="checkbox"/> Valt de signaaltiming van de computer binnen de specificatie van de monitor?</p> |
| <p>⑥ Geen geluid.</p> | <p><input type="checkbox"/> De audio-apparatuur (computer enz.) staat AAN.
<input type="checkbox"/> Zet het geluid harder.
<input type="checkbox"/> De Mute-functie is UIT.
<input type="checkbox"/> Het audio-uitvoerniveau van de audioapparatuur komt overeen met despecificaties van de monitor.</p> |
| <p>⑦ Het geluid staat tehard of te zacht.</p> | <p><input type="checkbox"/> Het audio-uitvoerniveau van de audioapparatuur komt overeen met despecificaties van de monitor.</p> |

RECYCLE-INFORMATIE

Voor betere milieubescherming te schikken gelieve uw monitor niet.

Gelieve te bezoeken onze website: www.iiyama.com voor monitor recycling.

BIJLAGE

Design en specificaties kunnen vooraf en zonder opgaaf van reden gewijzigd worden.

SPECIFICATIES : G-MASTER GB3271QSU-B1

Afmeting	Categorie	32"
Lcd-scherm	Panel-technologie	IPS (In-Plane-Switching)
	Afmeting	Diagonaal: 31,5" (80cm)
	Pixelafstand	0,272mm H × 0,272mm V
	Helderheid	400cd/m ² (Standaard)
	Contrastverhouding	1200 : 1 (Standaard), Verh. Contrast verrichting voorhanden
	Inkijkhoek	Rechts / links: 89 graden elk, Omhoog / Omlaag: 89 graden elk (Standaard)
	MPRT	1ms
Aantal kleuren		16.777.216
Synchronisatiefrequentie		HDMI: Horizontaal: 30,0-222,0kHz, Verticaal: 48-144Hz DisplayPort: Horizontaal: 30,0-242,0kHz, Verticaal: 48-165Hz
Optimaal resolutie		2560 × 1440, 3,7 MegaPixels
Max. ondersteunende resolutie		HDMI: 2560 × 1440 144Hz DisplayPort: 2560 × 1440 165Hz
Ingangsaansluiting		HDMI × 2, DisplayPort × 2
Ingang videosignaal		HDMI, DisplayPort
USB-versie		USB3,2 Gen 1 (5Gbps, DC5V, 900mA)
Aantal USB-poorten		1 Upstream : B-serie
Type connector		4 Downstream : A-serie
Koptelefoon-aansluiting		∅ 3,5mm mini jack (Stereo)
Luidsprekers		3W × 2 (Stereo speakers)
Maximum schermformaat		698,1mm B × 392,7mm H / 27,5" B × 15,5" H
Stroombron		100-240VAC, 50/60Hz, 1,2A
Energieverbruik*		45W standaard, in Standby modus: 0,5W maximum
Afmetingen / gewicht		714,0 × 454,5 - 574,5 × 230,0mm / 28,1 × 17,9 - 22,6 × 9,1" (B×H×D) 11,3kg / 24,9lbs
Hoek		Kantelen : Omhoog: 22 graden, Omlaag: 3 graden Draaien : Links / Rechts: 45 graden elk
Omgevingsvariabelen	Gebruik: Temperatuur	5 tot 35°C / 41 tot 95°F
	Vochtigheidsgraad	10 tot 80% (geen condensatie)
	Storage: Temperatuur	-20 tot 60°C / -4 tot 140°F
	Vochtigheidsgraad	10 tot 85% (geen condensatie)
Goedkeuringen		CE, UKCA, TÜV-Bauart, VCCI, PSE, EAC

OPMERKING * Als er geen USB-randapparatuur en audio-video-apparaten zijn aangesloten.

AFMETINGEN

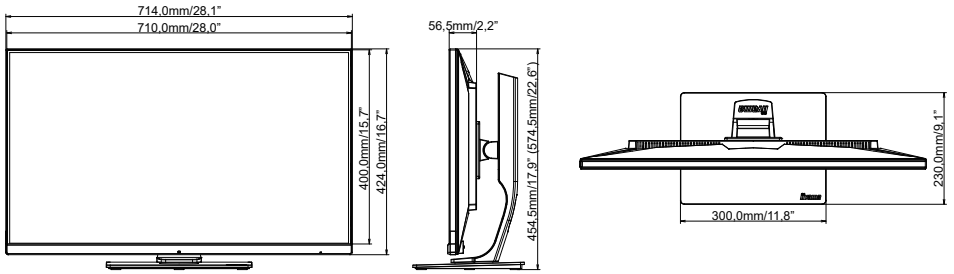

() : Maximum instellingsbereik

ONDERSTEUNENDE TIMING

Videomodus	Horizontale frequentie	Verticale frequentie	Puntklok
800 × 600	37,879kHz	60,317Hz	40,000MHz
	46,875kHz	75,000Hz	49,500MHz
1024 × 768	48,363kHz	60,004Hz	65,000MHz
	60,023kHz	75,029Hz	78,750MHz
1280 × 1024	63,981kHz	60,020Hz	108,000MHz
	79,976kHz	75,025Hz	135,000MHz
1920 × 1080	66,590kHz	59,930Hz	138,500MHz
2560 × 1440	88,787kHz	59,951Hz	241,500MHz
	111,788kHz	74,925Hz	295,120MHz
	150,849kHz	99,900Hz	398,242MHz
	182,817kHz	119,880Hz	482,637MHz
	221,970kHz	143,856Hz	586,000MHz
	241,890kHz	165,000Hz	650,200MHz

OPMERKING

* Alleen beschikbaar voor DisplayPort 1- en DisplayPort 2-ingangen.