

РУКОВОДСТВО ПОЛЬЗОВАТЕЛЯ

ProLite

LCD Monitor

ProLite XB3288UHSU

Модель: PL3288UH

Благодарим вас за выбор ЖК-монитора IIYAMA.

Советуем перед установкой и включением этого монитора внимательно прочитать это краткое, но обстоятельное руководство. Сохраните это руководство в надежном месте на случай, если в будущем вам понадобится что-либо уточнить.

РУССКИЙ

Аттестованный сетевой кабель должен быть использован вместе с этим монитором. Вы должны поступать совместно всем важным в вашей стране примечания касательно установки и/или требований по оборудованию. Аттестованный сетевой кабель не слабее обычного полихлорвиниловый гибкого шнура в соответствии с IEC 60227 (обозначение H05VV-F 3G 0,75мм² или H05VVH2-F2 3G 0,75мм²) должен быть использован. Как альтернатива может быть использован гибкий шнур с синтетического каучука согласно IEC 60245 (обозначение H05RR-F 3G 0,75мм²)

Этот монитор является офисным оборудованием.

Информация импортера: Марвел КТ

107061, Москва, пл. Преображенская, д. 8, этаж 27, пом. LXXXVI

Год производства : См. бое число ("X") серийного номера продукта.

(Серийный номер: xxxxxXxxxxxxxx)

"X" это 0-9. 0-9 означает 2010-2019. (~2019/12/31)

"X" это 0-9. 0-9 означает 2020-2029. (2020/1/1~)

Тип монитора: ЖК-монитор

Модель: PL3288UH

Страна изготовления: КИТАЙ

Правила и условия транспортировки:

Транспортировка устройства допускается только в заводской упаковке, любым видом транспорта, без каких-либо ограничений по расстоянию.

Правила и условия реализации: Без ограничений

-
- Мы оставляем за собой право вносить изменения в технические характеристики без предварительного уведомления.
 - Все торговые марки, используемые в руководстве пользователя, являются собственностью их владельцев.

СОДЕРЖАНИЕ

ИНСТРУКЦИИ ПО БЕЗОПАСНОСТИ	1
МЕРЫ ПРЕДОСТОРОЖНОСТИ	1
СПЕЦИАЛЬНЫЕ ПРИМЕЧАНИЯ ДЛЯ ЖК-МОНИТОРОВ	3
ОБСЛУЖИВАНИЕ ПОКУПАТЕЛЯ	3
ОЧИСТКА.....	3
ДО НАЧАЛА РАБОТЫ С МОНИТОРОМ	4
ХАРАКТЕРИСТИКИ	4
ПРИНАДЛЕЖНОСТИ.....	4
УСТАНОВКА	5
УСТАНОВКА И СНЯТИЕ ПОДСТАВКИ.....	6
ОРГАНЫ УПРАВЛЕНИЯ И РАЗЪЕМЫ	7
ПОДКЛЮЧЕНИЕ МОНИТОРА.....	8
УСТАНОВКА КОМПЬЮТЕРА.....	9
НАСТРОЙКА УГЛОВ ОБЗОРА И ВЫСОТЫ МОНИТОРА	9
РАБОТА С МОНИТОРОМ.....	10
СОДЕРЖАНИЕ МЕНЮ НАСТРОЕК.....	11
ФУНКЦИЯ ОЖИДАНИЯ.....	20
УСТРАНЕНИЕ НЕИСПРАВНОСТЕЙ.....	21
ИНФОРМАЦИЯ ОБ УТИЛИЗАЦИИ.....	22
ПРИЛОЖЕНИЕ.....	23
СПЕЦИФИКАЦИИ	23
РАЗМЕРЫ.....	24
ПОДДЕРЖ. РЕЖИМЫ СИНХРОНИЗАЦИИ	24

ИНСТРУКЦИИ ПО БЕЗОПАСНОСТИ

МЕРЫ ПРЕДОСТОРОЖНОСТИ

ВНИМАНИЕ !

ВЫКЛЮЧИТЕ МОНИТОР, ЕСЛИ ЧУВСТВУЕТЕ, ЧТО ОН НЕ В ПОРЯДКЕ

Если вы заметите какие-либо ненормальные явления, например, появление дыма, странные звуки или запахи, немедленно выключите монитор из сети и свяжитесь со своим дилером или сервисным центром iiuata. Дальнейшее использование монитора может быть опасным из-за возможного возгорания или поражения электротоком.

НИКОГДА НЕ СНИМАЙТЕ КОРПУС

Внутри монитора находятся цепи высокого напряжения. Снятие корпуса может привести к возгоранию или поражению электротоком.

НЕ ВСТАВЛЯЙТЕ НИКАКИЕ ПРЕДМЕТЫ В МОНИТОР

Не вставляйте никакие твердые предметы в монитор и не проливайте на него жидкости, например, воду. Если все таки нечто подобное произошло, немедленно выключите монитор из сети и свяжитесь со своим дилером или сервисным центром iiuata. Использование монитора с каким-то предметом внутри может привести к возгоранию, поражению электротоком или повреждению монитора.

УСТАНАВЛИВАЙТЕ МОНИТОР НА РОВНОЙ УСТОЙЧИВОЙ ПОВЕРХНОСТИ

При падении монитор может травмировать вас.

НЕ УСТАНАВЛИВАЙТЕ МОНИТОР ОКОЛО ВОДЫ

Не устанавливайте монитор в местах, где на него может пролиться вода или он может быть обрызган, т.к. это может привести к возгоранию или поражению электротоком.

ПОДКЛЮЧАЙТЕ МОНИТОР ТОЛЬКО К УСТАНОВЛЕННЫМ ИСТОЧНИКАМ ЭНЕРГИИ

Подключайте монитор только к установленным источникам энергии. Использование несоответствующего напряжения может вызвать нарушение нормальной работы и привести к возгоранию или поражению электротоком.

ЗАЩИТА КАБЕЛЕЙ

Не натягивайте и не изгибайте сетевой Кабель питания и сигнальный кабель. Не ставьте монитор или какой-нибудь другой тяжелый предмет на кабели. При повреждении кабели могут вызвать возгорание или поражение электротоком.

НЕБЛАГОПРИЯТНЫЕ ПОГОДНЫЕ УСЛОВИЯ

Рекомендуется не эксплуатировать монитор во время сильной грозы, поскольку продолжительные перерывы в энергоснабжении могут вызвать нарушение нормальной работы. Не рекомендуется дотрагиваться до кабельной вилки в таких условиях, т.к. это может привести к поражению электротоком.

ПРЕДУПРЕЖДЕНИЕ

МЕСТО УСТАНОВКИ

Не устанавливайте монитор в местах, где возможны внезапные скачки температуры, во влажных, запыленных, прокуренных помещениях, т.к. это может привести к возгоранию, поражению электротоком или повреждению монитора. Следует также избегать воздействия прямых солнечных лучей.

НЕ УСТАНАВЛИВАЙТЕ МОНИТОР В ОПАСНЫХ МЕСТАХ

При несоответствующем местоположении монитор может упасть и причинить травму. Не следует также ставить на монитор тяжелые предметы; все кабели должны быть проложены так, чтобы дети не могли потянуть за них и причинить себе травму.

ОБЕСПЕЧЬТЕ ХОРОШУЮ ВЕНТИЛЯЦИЮ

Вентиляционные отверстия защищают монитор от перегрева. Закрытие отверстий может вызвать возгорание. Для обеспечения циркуляции воздуха установите монитор на расстоянии как минимум 10 см (или 4 дюймов) от стен. При снятии наклонного крепления вентиляционные отверстия на задней стороне монитора могут быть заблокированы. Это может привести к перегреву монитора, возгоранию или повреждению. Удостоверьтесь в достаточной вентиляции при снятии подставки. Эксплуатация монитора на боку, задней стороне, вверх основанием, на ковре или мягком материале может привести к его повреждению.

ОТКЛЮЧАЙТЕ КАБЕЛИ, КОГДА ВЫ ПЕРЕМЕЩАЕТЕ МОНИТОР

Когда вы перемещаете монитор, выключите сетевой выключатель, выньте вилку из сетевой розетки и отключите сигнальные кабели. Если вы не отключите их, это может привести к возгоранию или поражению электротоком. Рекомендуется перемещать монитор вдвоем.

ОТКЛЮЧАЙТЕ МОНИТОР ОТ СЕТИ

Если монитор не используется в течение длительного времени, рекомендуется отключать его от сетевой розетки во избежание возможных неприятностей.

ПРИ ОТКЛЮЧЕНИИ ДЕРЖИТЕ ЗА ВИЛКУ

При отключении сетевого Кабеля или сигнального кабеля тяните за вилку или разъем. Никогда не тяните за кабель, это может привести к возгоранию или поражению электротоком.

НЕ ТРОГАЙТЕ РАЗЪЕМ МОКРЫМИ РУКАМИ

Включение или отключение вилки (разъема) мокрыми руками может привести к поражению электротоком.

ЕСЛИ ВЫ УСТАНАВЛИВАЕТЕ МОНИТОР НА КОМПЬЮТЕР

Убедитесь, что компьютер достаточно прочен, чтобы удерживать вес монитора, в противном случае, вы можете повредить компьютер.

ОСТОРОЖНО!!НЕ ПРИЩЕМИТЕ РУКУ ИЛИ ПАЛЕЦ

- При изменении угла или высоты наклона монитора не оставляйте отпечатков пальцев на ЖК-экране.
- Повреждение рук или пальцев может возникнуть если достаточное внимание не было уделено при установке высоты монитора.

ЗАМЕЧАНИЕ КАСАТЕЛЬНО ИСПОЛЬЗОВАНИЯ 24/7

Этот продукт не предназначен для использования в режиме 24/7 при любых условиях.

ПРОЧИЕ РЕКОМЕНДАЦИИ

ЭРГОНОМИЧЕСКИЕ

Для избежания усталости глаз, не работайте на мониторе с очень ярким фоном или в темной комнате. При работе с монитором в течение длительного времени рекомендуется делать десятиминутные перерывы после каждого часа работы. Для оптимально комфортных визуальных условий монитор должен находиться ниже уровня глаз и на расстоянии 40–60 см (16–24") от глаз.

СПЕЦИАЛЬНЫЕ ПРИМЕЧАНИЯ ДЛЯ ЖК-МОНИТОРОВ

Описанные ниже явления обычны для ЖК-мониторов и не говорят о какой-либо неисправности.

ПРИМЕЧАНИЕ

- Когда вы впервые включаете ЖК-монитор, то, в зависимости от типа компьютера, картинка может не уместиться в области отображения дисплея. В подобном случае придется подстроить расположение картинки, переместив ее в соответствующее положение.
- В зависимости от используемого вами шаблона рабочего стола, вы можете заметить на экране неоднородности яркости.
- Из-за физической природы фоновой подсветки, при первоначальном использовании экран может мерцать выключите питание и затем включите его снова – мерцание должно исчезнуть.

ОБСЛУЖИВАНИЕ ПОКУПАТЕЛЯ

ПРИМЕЧАНИЕ

- Если вы должны вернуть монитор для обслуживания, а оригинальная упаковка выброшена, просьба связаться с вашим дилером или сервисным центром iiyama для получения совета или замены упаковки.

ОЧИСТКА

ВНИМАНИЕ

- Если при очистке внутрь монитора попал какой-либо предмет или жидкость, например вода, немедленно отключите сетевой Кабель и свяжитесь с вашим дилером или сервисным центром iiyama.

ПРЕДУПРЕЖДЕНИЕ

- В целях безопасности выключите монитор и выньте сетевой Кабель из розетки перед очисткой монитора.

ПРИМЕЧАНИЕ

- Чтобы не повредить ЖК-панель, не царапайте и не протирайте экран твердым предметом.
- Никогда не применяйте ни один из нижеуказанных сильных растворителей. Они могут повредить корпус и ЖК-экран.
Разбавитель Бензин Распылительные средства
Кислотные или щелочные растворители Абразивные средства Воск
- Продолжительный контакт корпуса с любым изделием из резины или пластмассы может вызвать повреждения окраски корпуса.

КОРПУС

Пятна могут удаляться тканью, слегка смоченной мягким моющим средством. Затем корпус протирается мягкой сухой тканью.

ЖК-экран

Рекомендуется периодическая чистка мягкой сухой тканью. Не следует использовать бумажные салфетки и т.п., так как они могут повредить экран.

ДО НАЧАЛА РАБОТЫ С МОНИТОРОМ

ХАРАКТЕРИСТИКИ

- ◆ Поддерживает разрешение 3840 × 2160
- ◆ Высокая контрастность 3000:1 (типичная), Функция ACR (Adv. Contrast) / Высокая яркость 300 кд/м² (типичная) / Короткое время отклика 3 мс (серый к серому)
- ◆ Flicker Free
- ◆ Редукция Синего Света
- ◆ Цифровое сглаживание шрифтов
- ◆ Стереодинамики
2 × 3 Вт
- ◆ Функция ожидания (соответствие VESA DPMS)
- ◆ Совместимость с крепежным стандартом VESA (100мм×100мм)
- ◆ Отверстие для установки замка безопасности

ПРИНАДЛЕЖНОСТИ

Комплект поставки должен содержать следующие принадлежности. Убедитесь в их наличии. Если какая-либо из принадлежностей отсутствует или повреждена, обратитесь к дилеру или в региональное отделение iiyama.

- Кабель питания*
- Кабель HDMI
- Кабель DisplayPort
- Кабель USB
- Основание стойки с винтом
- Инструкция по безопасности
- Краткое руководство

ПРЕДУПРЕЖДЕНИЕ

* Характеристики сетевого кабеля, прилагаемого для регионов с сетевым напряжением 120 В: 10А /125 В. Если напряжение вашей электросети превышает указанные значения, то должен использоваться сетевой кабель на 10 А /250 В.

Необходимо использовать кабель питания, соответствующий H05VVH2F, 3G, 0,75мм².

УСТАНОВКА

ВНИМАНИЕ

- До установки монитора убедитесь в том, что стена, потолок или настольный кронштейн достаточно мощна для крепления данного крепежа и веса.

[МОНТАЖ НА СТЕНЕ]

ВНИМАНИЕ

- В случае монтажа монитора на стене, надо принять во внимание толщину монтажного держателя и докрутить винт М4 (4 шт) вместе с шайбой таким образом, чтоб его длина ("L") внутри монитора не была больше 10 мм. Использование винта длиннее может привести к электрошоку или повреждению монитора вследствие столкновения винта с электрическими компонентами внутри корпуса монитора.

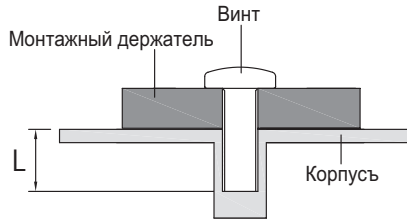

[ОРИЕНТАЦИЯ ЭКРАНА]

Этот монитор можно использовать только в Пейзаж ориентации. Не поворачивайте и не используйте монитор в какой-либо другой ориентации, кроме Пейзаж.

Правильно

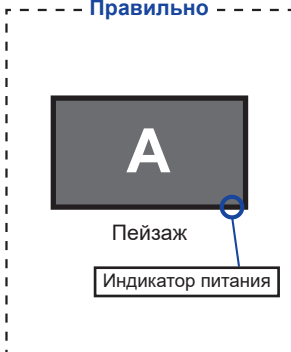

Неправильно

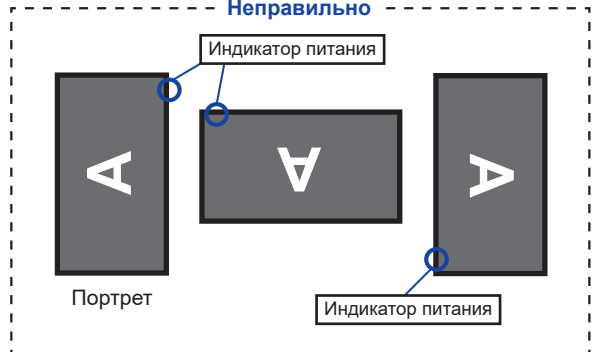

УСТАНОВКА И СНЯТИЕ ПОДСТАВКИ

ПРЕДУПРЕЖДЕНИЕ

- Разместите монитор на ровной поверхности. Падение монитора может привести к его повреждению или травме.
- Не применяйте грубую силу. Это может привести к повреждению монитора.
- Перед снятием или установкой подставки отключите монитор во избежание поражения электротоком и повреждения монитора.

<Установка>

- ① Постелите на стол мягкую ткань, чтобы не поцарапать монитор. Положите монитор настольной стороной вниз.
- ② Установите Основание стойки как показано на рисунке ниже.
- ③ Для крепления основания стойки к монитору используйте винт, который находится в комплекте поставки.

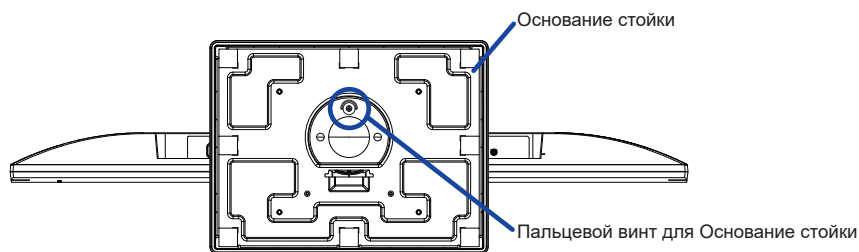
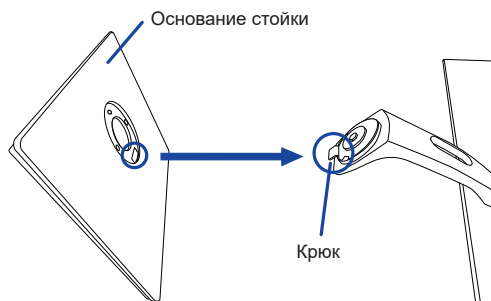

<Снятие>

- ① Постелите на стол мягкую ткань, чтобы не поцарапать монитор. Положите монитор настольной стороной вниз.
- ② Ослабьте пальцевой винт, чтобы снять основание стойки с монитора.

ОРГАНЫ УПРАВЛЕНИЯ И РАЗЪЕМЫ

<Вид спереди>

<Вид сзади>

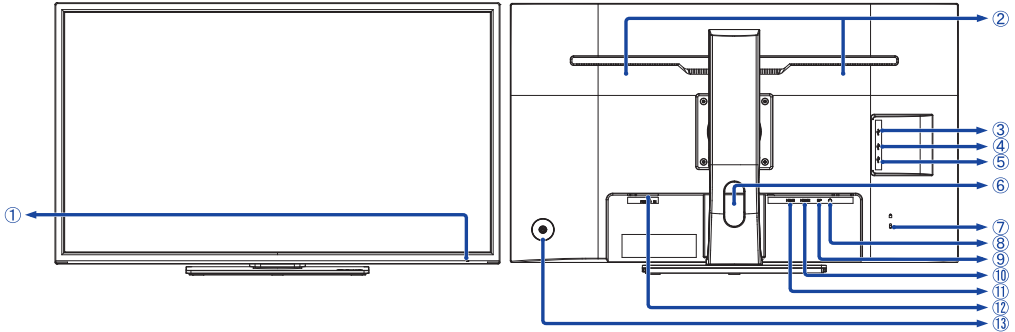

① Индикатор питания

ПРИМЕЧАНИЕ Синий: Нормальный режим работы
Оранжевый: Режим ожидания

② Динамики

③ Разъем USB-DOWN (🔌 : 5V, 900mA)

④ Разъем USB-DOWN (🔌 : 5V, 900mA)

⑤ Разъем USB-UP (🔌)

⑥ Отверстие для кабелей

⑦ Гнездо замка безопасности

ПРИМЕЧАНИЕ В гнездо замка безопасности можно вставить защитный тросик, чтобы никто не мог унести монитор без вашего разрешения.

⑧ Разъем для наушников (🎧)

⑨ Разъем DisplayPort (DP)

⑩ Разъем HDMI (HDMI2)

⑪ Разъем HDMI (HDMI1)

⑫ Разъем источника питания пер. тока (AC POWER IN, ~ : Переменный ток)

⑬ Кнопка навигации

Выключатель питания / Меню (🔌)

Вверх / Источник [▲] *

Вниз [▼]

Левая / Режим ЭКО [◀] *

Правая / Громкость [▶] *

* Вы можете пропустить страницы Меню и сразу же отобразить экран настроек параметров или шкалу настройки.

ПОДКЛЮЧЕНИЕ МОНИТОРА

- 1 Убедитесь в том, что выключены и компьютер, и монитор.
- 2 Подключите компьютер к монитору с помощью сигнального кабеля.
- 3 Подключите блок питания к монитору, затем сетевой кабель в блоку питания а затем к источнику питания.
- 4 Включите монитор и компьютер.
- 5 Чтобы выключить монитор, нажмите и удерживайте кнопку питания в течение 3 секунд пока меню не отображается.

ПРИМЕЧАНИЕ

- Пожалуйста, подтвердите, что распределительная система в здании будет обеспечивать наличие автоматического выключателя на 120/240 В, 20 А (максимум).
- Типы сигнальных кабелей, используемых для подключения компьютера к монитору, могут быть разными в зависимости от компьютера. Неправильное подключение может вызвать серьезное повреждение как монитора, так и компьютера. Прилагаемый к монитору кабель имеет стандартный разъем. Если потребуется кабель особого типа, то обратитесь к продавцу или в региональное представительство iiyama.
- Подключаемое оборудование класса I Тип А должно быть подключено к защитному заземлению.
- Розетка должна быть установлена рядом с оборудованием и быть легкодоступной.
- Чрезмерное звуковое давление от наушников может привести к повреждению или потере слуха.

[Пример подключения]

<Вид сзади>

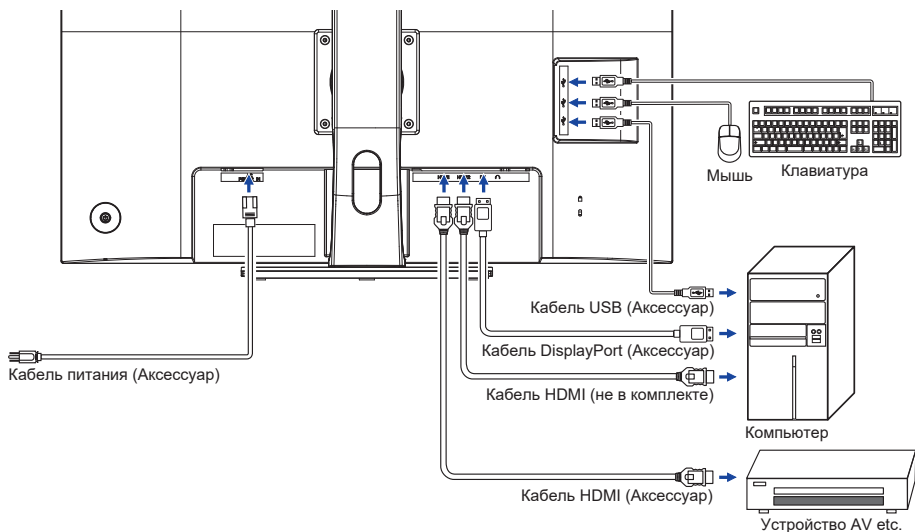

[Держатель кабелей]

Проложите кабели через Отверстие для кабелей чтобы распределить их.

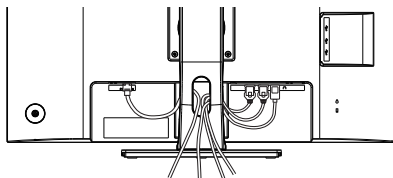

УСТАНОВКА КОМПЬЮТЕРА

■ Синхронизация сигнала

На стр. 24 раздела ПОДДЕРЖИВАЕМЫЕ РЕЖИМЫ СИНХРОНИЗАЦИИ вы найдете список значений синхронизации сигнала.

НАСТРОЙКА УГЛОВ ОБЗОРА И ВЫСОТЫ МОНИТОРА

- Для оптимального восприятия изображения рекомендуется смотреть на весь экран монитора.
- Придерживайте стойку таким образом, чтобы монитор не упал при изменении высоты и угла наклона.
- У вас есть возможность регулировать высоту монитора до 120 мм, угол наклона до 45 градусов по горизонтали и до 22 градусов назад и 3 вперед.

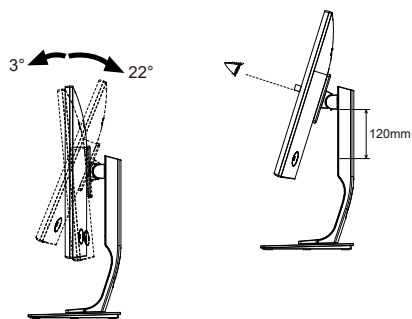

ПРИМЕЧАНИЕ

- Не прикасайтесь к ЖК-экрану при изменении угла или высоты наклона монитора. Это может вызвать его повреждение.
- При изменении угла или высоты наклона монитора не оставляйте отпечатков пальцев на ЖК-экране.
- Повреждение рук или пальцев может возникнуть если достаточное внимание не было уделено при установке высоты монитора.

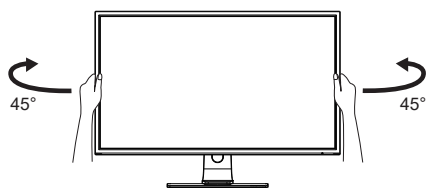

РАБОТА С МОНИТОРОМ

Значения параметров для получения наилучшего изображения ЖК-монитора компании iiyama были установлены на заводе; они указаны на стр. 24 в разделе ПОДДЕРЖИВАЕМЫЕ РЕЖИМЫ СИНХРОНИЗАЦИИ. Вы также можете откорректировать изображение, следуя указанным ниже процедурам.

- 1 Нажмите кнопку MENU, чтобы на дисплее появилось Экранное меню (ЭМ). Здесь есть несколько дополнительных страниц, которые перелистываются с помощью кнопок ◀ / ▶.



- 2 Выберите страницу меню, которая содержит интересующую вас пиктограмму настройки. Нажмите кнопку MENU. Затем с помощью кнопок ▲ / ▼ выделите требуемую пиктограмму настройки.
- 3 Заново нажмите кнопку MENU. Используйте кнопки ◀ / ▶ для выполнения соответствующих настроек и установок.
- 4 Нажмите кнопку ◀ для выхода с меню и все введенные вами настройки будут автоматически записаны.

Например, для подстройки вертикального положения экрана выберите в меню Настройка меню и нажмите кнопку MENU. Затем выберите Гориз. Положение Меню с помощью кнопок ▲ / ▼ и нажмите кнопку MENU. Для изменения установок вертикального положения OSD используйте кнопки ◀ / ▶. При настройке должно изменяться вертикальное положение OSD всего экрана.

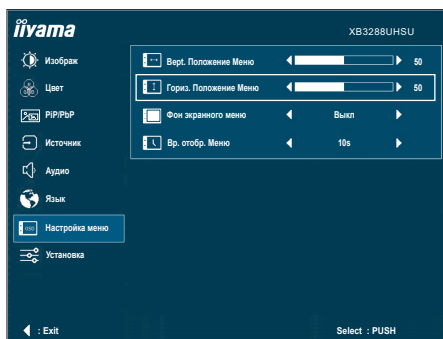









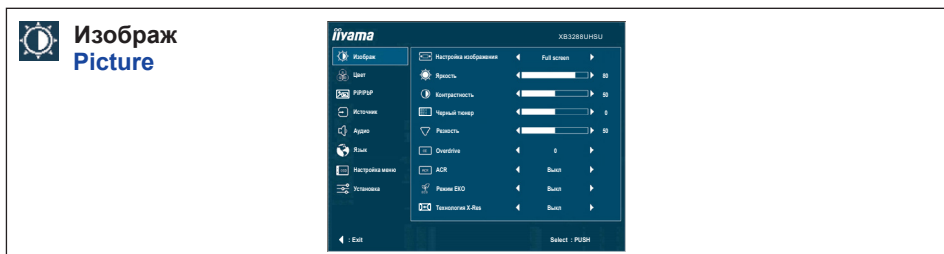





Нажатие кнопки ◀ в конце работы запишет все введенные вами изменения.

ПРИМЕЧАНИЕ

- После окончания работы с настройками Экранного меню оно само закроется через некоторое время (длительность определяется функцией Вр. отобр. Меню). Для немедленного выхода из ЭМ используйте кнопку ◀.
- При исчезновении Экранного меню любые изменения автоматически сохраняются в памяти. Во время работы с меню следует избегать отключения питания.

СОДЕРЖАНИЕ МЕНЮ НАСТРОЕК



Пункт настройки	Проблема/Опция	Используемые кнопки
Настройка изображения *1 Picture Format	Full screen	Полноэкранный режим
	Формат *2	Расширение формата образа
	Dot By Dot	Вывести изображение в исходном формате и разрешении.
Яркость *3,4 Brightness	Слишком бледное Слишком интенсивное	 
Контрастность *4 Contrast	Слишком темное Слишком яркое	 
Черный тюнер Black Tuner	Регулируется в пределах от -5 до +5 Возможность настройки оттенков черного цвета	 
Резкость *1 Sharpness	Качество изображения можно изменять в интервале от 0 до 100 (от резкого до размытого). Нажимайте кнопку  , чтобы изменять резкость изображения в порядке возрастания номеров. Нажимайте кнопку  , чтобы изменять резкость изображения в порядке уменьшения номеров. В случае если вы установили разрешение монитора ниже 3840 x 2160 вы должны настроить качество изображения.	   
Overdrive *1,4 Overdrive	Выкл / -2 / -1 / 0 / +1 / +2 Это повысит уровень градации серого ЖК-панели. Высший уровень приведет к включению быстрого времени отклика.	 
ACR *1,4 Adv. Contrast	Вкл	Увеличенная контрастность
	Выкл	Обычная контрастность
Режим ЕКО *4 ECO Mode	Выкл	Обычно
	1	Фон или подсветка минимализован.
	2	Фон или подсветка на уровне ниже 1.
	3	Фон или подсветка на уровне ниже 2.
Технология X-Res X-Res Technology	Выкл	Обычно
	Легко	Улучшить качество краев изображения.
	Средне	Качество краев изображения лучше чем Легко.
	Сильно	Качество краев изображения лучше чем Средне.

- *¹ В PiP/PbP Mode функции Настройка изображения, Резкость, Overdrive и ACR не действуют.
- *² Вариант недоступен при разрешении 16:9. Когда разрешение входа видео составляет 4:3, 5:4 или 16:10 изображение будет отображаться в центре экрана с соотношением сторон 4:3.
- *³ Регулировка яркости при работе монитора в темной комнате, если экран кажется слишком ярким.
- *⁴ Регулируемые / устанавливаемые элементы зависят от того, какой элемент активирован. См. Стр. 19 Матрица корреляции функций для более подробной информации.

Direct

Вы можете пропустить страницы Меню и сразу отобразить экран настроек параметров, используя следующие операции с кнопками.

- Режим ЕКО: Нажмите кнопку ◀ когда меню не отображается на экране.



Цвет *1 Color



Пункт настройки	Проблема/Опция	Используемые кнопки
Теплый Warm	Теплый цвет	
Нормальный Normal	Нормальный цвет	
Холодный Cool	Холодный цвет	
Установки пользователя User Color	Красный	Слишком слабый
	Зеленый	Слишком сильный
	Синий	
i-Style Color i-Style Color	Стандарт	Для обычного окружения windows или настроек по умолчанию
	Игра	Для игрового окружения
	Кино	Для просмотра фильмов и видео записей
	Пейзаж	Для просмотра изображений пейзажей
	Текст	Для редактирования и чтения текста в условиях обработки текста
	Выкл	Вернуться к состоянию цветов которое было настроено раньше.
Ред.Син.Свет. *2 Blue Light Reducer	Выкл	Типовое
	1	Синий свет уменьшается.
	2	Синий свет слабее чем в 1.
	3	Синий свет слабее чем в 2.

*1 Прочие функции отключены если Ред.Син.Свет. активировано.

*2 Регулируемые / устанавливаемые элементы зависят от того, какой элемент активирован. См. Стр. 19 Матрица корреляции функций для более подробной информации.



PiP/PbP PiP/PbP

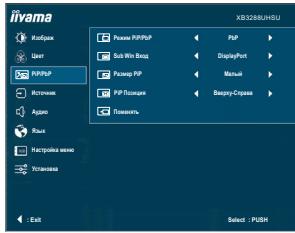

Пункт настройки	Опция	
Режим PiP/PbP * PiP/PbP Mode	Выкл	ВЫКЛ. функцию PiP/PbP Mode.
	PiP	Отобразите подэкран в поле основного изображения.
	PbP	Отобразите основного изображения слева и подэкран справа.
Sub Win Вход Sub Win Input	HDMI1	Выбор входа HDMI1.
	HDMI2	Выбор входа HDMI2.
	DisplayPort	Выбор входа DisplayPort.
Размер PiP PiP Size	Малый	Уменьшить уменьшенное (sub) изображения.
	Средний	Нормальный размер
	большой	Увеличить уменьшенное (sub) изображение.
PiP Позиция PiP Position	Вверху-Справа	Переместите подэкран в правый верхний угол.
	Вверху-Слева	Переместите подэкран в левый верхний угол.
	Внизу-Справа	Переместите подэкран в правый нижний угол.
	Внизу-Слева	Переместите подэкран в левый нижний угол.
Поменять Swap	Меняет местами основной экран / подэкран когда режим PiP/PbP активен.	

* PiP = Picture in Picture (Изображение в изображении)

Эта функция позволяет выводить два разных изображения.

PbP = Picture by Picture (Изображение по картинке)

С помощью этой функции вывести два изображения рядом друг с другом.

Входная матрица PiP/PbP

PiP/PbP		Основного экран		
		HDMI1	HDMI2	DisplayPort
Дополнительный экран	HDMI1	✓	–	✓
	HDMI2	–	✓	✓
	DisplayPort	✓	✓	✓

✓ : Доступный

– : Недоступный

Источник *
Input Select
Direct

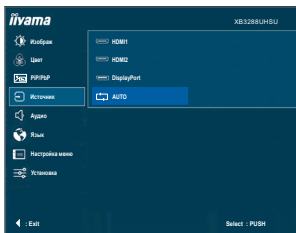

Пункт настройки	Опция	
Источник Input Select	HDMI1	Выбор входа HDMI1.
	HDMI2	Выбор входа HDMI2.
	DisplayPort	Выбор входа DisplayPort.
	AUTO	Автоматический поиск и выбор источника сигнала.

ПРИМЕЧАНИЕ Будете автоматически переключены когда только один сигнал будет использован. В случае включенной функции управления потребждением переключение выбор сигнала невозможен. Вход сигнала зафиксирован, не выбирается автоматически если HDMI1, HDMI2 или DisplayPort были выбраны.

* При выборе функции PiP / PbP, «Источник» включая следующую прямую операцию, отключается.



Direct

Вы можете пропустить страницы Меню и сразу отобразить экран настроек параметров, используя следующие операции с кнопками.

- Источник: Нажмите кнопку ▲ когда меню не отображается на экране.

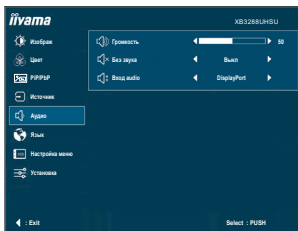





Пункт настройки	Проблема/Опция	Используемые кнопки
Громкость Volume Direct	Слишком тихо Слишком громко	   
Без звука Mute Direct	Вкл	Восстановление звука с прежним уровнем громкости.
	Выкл	Временное отключение звука.
Вход audio * Audio Input	HDMI1	Выберите вход HDMI1.
	HDMI2	Выберите вход HDMI2.
	DisplayPort	Выберите вход DisplayPort.

* Выбор «Вход audio» доступен только при включенной функции PiP / PbP.

Direct

Вы можете пропустить страницы Меню и сразу отобразить шкалу настройки или экран настроек параметров, используя следующие операции с кнопками.

- Громкость: Нажмите кнопку  когда меню не отображается на экране.
- Без звука: Нажмите и придержите в течении 2 секунд кнопку  если Меню не отображается на экране.
Отключение звука и включение звука включаются с помощью вышеуказанной кнопки.



Язык Language

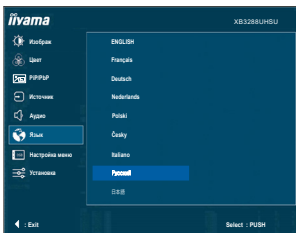

Пункт настройки	Опция			
Язык Language	English	Английский	Česky	Чешский
	Français	Французский	Italiano	Итальянский
	Deutsch	Немецкий	Русский	Русский
	Nederlands	Голландский	日本語	Японский
	Polski	Заполированность		



Настройка меню OSD Settings

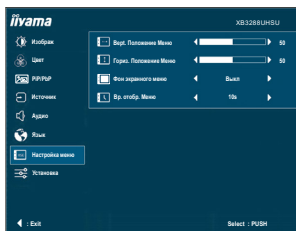

Пункт настройки	Проблема/Опция	Используемые кнопки
Верт. Положение Меню OSD H. Position	ЭМ сильно налево ЭМ сильно направо	
Гориз. Положение Меню OSD V. Position	ЭМ слишком высоко ЭМ слишком низко	
Фон экранного меню OSD Background	Прозрачный фон экранного меню. Выкл / 1 / 2 / 3 / 4	
Вр. отобр. Меню OSD Time Out	Можно установить время отображения ЭМ. 5 / 10 / 30 / 60 секунд	

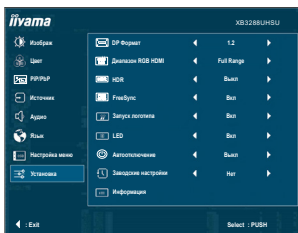

Пункт настройки	Опция	
DP Формат *1 DP Format	1.2	Стандартный
	1.1	Если вы наблюдаете искажение изображения, то измените значение на 1.1.
Диапазон RGB HDMI *2 HDMI RGB Range	Full Range	Полный цветовой охват видеосигнала
	Limited Range	Ограниченный цветовой охват видеосигнала
HDR HDR	Вкл	Для сигнала HDR (большой динамический диапазон)
	Выкл	Для нормального сигнала
FreeSync FreeSync	Вкл	Включить Freesync.
	Выкл	Простр. Freesync выключен.
Запуск логотипа Opening Logo	Вкл	Логотип iiyama отображается когда монитор включен.
	Выкл	Логотип iiyama не отображается когда монитор включен.
LED LED	Вкл	Индикатор питания включен.
	Выкл	Индикатор питания выключен.
ПРИМЕЧАНИЕ Если Вас раздражает свечение индикатора питания, Вы можете его выключить.	Вкл	Включить Автоотключение.
	Выкл	Автоотключение выключен.
ПРИМЕЧАНИЕ Функция Автоматического отключения питания включена по умолчанию. Монитор выключится автоматически после 3 часов отсутствия нажатия на кнопки. Если вам необходимо использовать монитор в течение 3 часов непрерывно, пожалуйста, отключите функцию автоматического выключения.	Вкл	Восстановление заводских настроек.
	Нет	Вернуться в МЕНЮ.
Информация Information	Информацию о актуально выбранном входа найдете в информации о графическом адаптере вашего компьютера. <Пример>	
ПРИМЕЧАНИЕ		Прочитайте в руководстве графического адаптера об изменении разрешения и обновления.

*1 Для отображения 3840 x 2160 при 60 Гц, DisplayPort должен быть устроен как 1.2, а графическая карта должна быть способна поддерживать разрешение 3840 x 2160 при 60 Гц.

*2 Доступно только для входа HDMI.

■ Матрица корреляции функций

		Пункт выбран						
		ACR	Режим ЕКО	i-Style Color	Ред.Син. Свет.	Яркость	Контрастность	Overdrive
Предмет активирован	ACR	–	✓	–	–	✓	✓	
	Режим ЕКО	–	✓	–	–	✓	✓	
	i-Style Color	–	–	–	–	–	–	
	Ред.Син.Свет.	–	–	–	✓	✓	✓	

✓ : Доступный

– : Недоступный

● Блокировка

<Экранное меню (OSD)>

1. Чтобы вызвать экранное меню, нажмите и удерживайте в течение 5 секунд кнопку ◀. Если Вы попытаетесь вызвать экранное меню нажатием на любую из кнопки, на экране появится сообщение «блокировка OSD».
2. Чтобы отключить блокировку экранного меню, нажмите и удерживайте в течение 5 секунд кнопку ◀.

<Выключатель питания>

1. Чтобы заблокировать кнопку выключения питания, нажмите и удерживайте в течение 5 секунд кнопку ▲. При действующей блокировке монитор не может быть выключен нажатием на кнопку питания. При нажатии на кнопку выключения на экране появится сообщение "Выключатель заблокирован".
2. Чтобы отключить блокировку экранного меню, нажмите и удерживайте в течение 5 секунд кнопку ▲.

ФУНКЦИЯ ОЖИДАНИЯ

Функция ожидания данного изделия соответствует всем требованиям энергосбережения VESA DPMS. Когда ваш компьютер не используется, монитор автоматически снижает расход энергии, необходимой для его функционирования.

Чтобы использовать эту возможность, монитор должен быть подключен к компьютеру, совместимому с VESA DPMS. Режим Функция ожидания описан ниже. Необходимые настройки, включая установки таймера, должны производиться на компьютере. Информацию по конфигурированию этих настроек можно почерпнуть из руководства к вашей операционной системе.

■ Режим ожидания

При исчезновении поступающих от компьютера видеосигнал разверток, монитор входит в режим ожидания, при котором потребление электроэнергии уменьшается до уровня менее 0,5 Вт*. Экран темнеет, индикатор подачи питания начинает светиться оранжевым цветом. Возврат из режима ожидания происходит через несколько секунд после нажатия любой клавиши на клавиатуре или движения мышью.

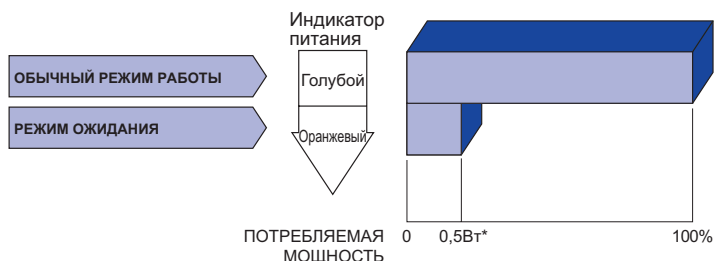

* периферийный устройства USB / устройства Аудио не подключены.

ПРИМЕЧАНИЯ Даже находясь в режиме ожидания, монитор потребляет энергию. Во избежание бесполезного расходования энергии отключайте монитор, нажимая на клавишу питания каждый раз, когда монитор подолгу не используется, например, ночью и по выходным.

УСТРАНЕНИЕ НЕИСПРАВНОСТЕЙ

Если монитор не работает надлежащим образом, возможно, проблему удастся решить, выполнив описанные ниже действия.

Выполните настройки, описанные в разделе РАБОТА С МОНИТОРОМ, в зависимости от возникшей проблемы. Если монитор не показывает изображение, перейдите к этапу 2.

Проверьте следующие пункты, если не удалось найти подходящую настройку в разделе РАБОТА С МОНИТОРОМ или если проблема не устранена.

Если у вас возникла проблема, которая не описана ниже, либо вы не можете устранить проблему, прекратите использование монитора и обратитесь за дальнейшей помощью к местному дилеру или в сервисный центр iiyama.

Проблема

Необходимо проверить

- | | |
|---|---|
| <p>① Отсутствует изображение.
(Индикатор питания не загорелся.)</p> <p>(Индикатор питания голубой.)</p> <p>(Индикатор питания оранжевый.)</p> | <ul style="list-style-type: none"><input type="checkbox"/> Питающий кабель плотно вставлен в гнездо.<input type="checkbox"/> Выключатель включен (ON).<input type="checkbox"/> Напряжение доходит до гнезда переменного тока. Проверьте на другом оборудовании.<input type="checkbox"/> Если активна программа хранитель экрана, нажмите на любую клавишу или подвигайте мышью.<input type="checkbox"/> Увеличьте значения параметра Contrast (Контраст) и/или Brightness (Яркость).<input type="checkbox"/> Компьютер включен.<input type="checkbox"/> Сигнальный кабель подсоединен надлежащим образом.<input type="checkbox"/> Синхронизация сигналов компьютера соответствует техническим характеристикам монитора.<input type="checkbox"/> Если монитор находится в режиме ожидания, нажмите клавишу на клавиатуре или подвигайте мышью.<input type="checkbox"/> Компьютер включен.<input type="checkbox"/> Сигнальный кабель подсоединен надлежащим образом.<input type="checkbox"/> Синхронизация сигналов компьютера соответствует техническим характеристикам монитора. |
| <p>② Экран не синхронизирован.</p> | <ul style="list-style-type: none"><input type="checkbox"/> Сигнальный кабель подсоединен надлежащим образом.<input type="checkbox"/> Синхронизация сигналов компьютера соответствует техническим характеристикам монитора. |
| <p>③ Экран расположен не в центре.</p> | <ul style="list-style-type: none"><input type="checkbox"/> Синхронизация сигналов компьютера соответствует техническим характеристикам монитора. |
| <p>④ Экран слишком яркий или слишком темный.</p> | <ul style="list-style-type: none"><input type="checkbox"/> Уровень выходного видеосигнала компьютера соответствует техническим характеристикам монитора. |
| <p>⑤ Экран дрожит.</p> | <ul style="list-style-type: none"><input type="checkbox"/> Напряжение питания соответствует техническим характеристикам монитора.<input type="checkbox"/> Синхронизация сигналов компьютера соответствует техническим характеристикам монитора. |
| <p>⑥ Нет звука.</p> | <ul style="list-style-type: none"><input type="checkbox"/> Звуковое оборудование (компьютер и пр.) включено.<input type="checkbox"/> Параметр Volume (Громкость) прибавлен.<input type="checkbox"/> Параметр Mute (Откл. звук) имеет значение OFF (ОТКЛ.).<input type="checkbox"/> Уровень выходного аудиосигнала звукового оборудования соответствует техническим характеристикам монитора. |
| <p>⑦ Звук слишком громкий или слишком тихий.</p> | <ul style="list-style-type: none"><input type="checkbox"/> Уровень выходного аудиосигнала звукового оборудования соответствует техническим характеристикам монитора. |

ИНФОРМАЦИЯ ОБ УТИЛИЗАЦИИ

Для наилучшей защиты окружающей среды не выбрасывайте ваш монитор.

Посетите наш вебсайт www.iiyama.com для получения указаний об утилизации монитора.

ПРИЛОЖЕНИЕ

Допускаются изменения дизайна и характеристик.

СПЕЦИФИКАЦИИ

Категория размера	32"	
ЖК-панели	Панель технология	VA
	Размер	Диагональ: 31,5" (80 см)
	Размер пикселя	0,181 мм (Ш) × 0,181 мм (В)
	Яркость	300cd/m ² (типичная)
	Контрастность	3000 : 1 (типичная), Функция ACR доступна
	Угол обзора	Вправо/Влево : 89°, Вверх/Вниз : 89° (в каждую сторону типичная)
	Время отклика	3 мс (серый к серому)
Кол-во отображаемых цветов	Около 1,07 билиона	
Частоты синхронизации	HDMI (без FreeSync): Гориз: 30,0-135,0 кГц, Верт: 55-75 Гц	
	HDMI (с FreeSync): Гориз: 30,0-135,0 кГц, Верт: 38-60 Гц	
	DisplayPort (без FreeSync): Гориз: 30,0-135,0 кГц, Верт: 55-75 Гц	
	DisplayPort (с FreeSync): Гориз: 30,0-135,0 кГц, Верт: 38-60 Гц	
	Нативное разрешение	3840 × 2160, 8,3 Мегапикселей
Максимальное разрешение	3840 × 2160, 60Гц	
Входной разъем	HDMI × 2, DisplayPort	
Видеосигналы	HDMI, DisplayPort	
Стандарт USB	USB3,0 (DC5V, 900mA)	
Количество портов USB Форма порта	1 Upstream: Серия B 2 Downstream: Серия A	
Разъем для наушников	∅ 3,5 мм mini jack (стерео)	
Динамики	3 Вт × 2 (стереодинамики)	
Максим. размеры экрана	698,4 мм W × 392,9 мм H / 27,4" W × 15,5" H	
Электропитание	100-240 В, 50/60 Гц , 1,2А	
Потребление энергии*	47 Вт станд., Режим ожидания: 0,5 Вт макс	
Габариты, масса	730,0 × 458,5 - 578,5 × 230,0 мм / 28,7 × 18,1 - 22,8 × 9,1" (W×H×D) 8,9кг / 19,6lbs	
Угол	Наклон: Вверх: 22 градусов, Вниз: 3 градусов Поворотный: Вправо / Влево по 45 градусов каждый	
Условия окружающей среды	При работе: Темп.: 5 до 35°C Влажность: 10 до 80% (без конденсата)	
	При хранении: Темп.: -20 до 60°C Влажность: 5 до 85% (без конденсата)	
Сертификация	CE, UKCA, TÜV-Bauart, VCCI, PSE, EAC	

ПРИМЕЧАНИЕ

* периферийный устройства USB / устройства Аудио не подключены.

РАЗМЕРЫ

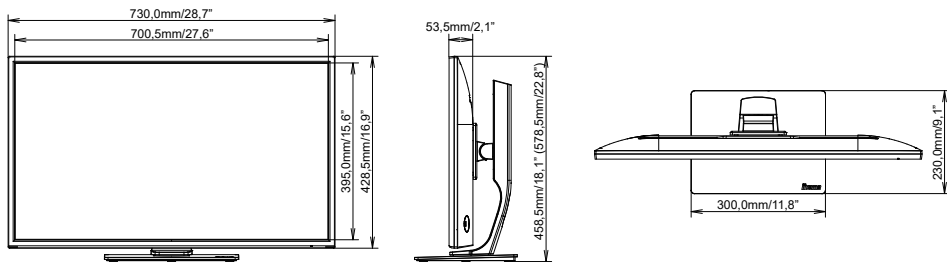

() : Максимальная область регулировки

ПОДДЕРЖ. РЕЖИМЫ СИНХРОНИЗАЦИИ

Видео режим	Горизонтальная частота	Вертикальная частота	Частота синхронизации
640 × 480	31,469kHz	59,940Hz	25,175MHz
	37,500kHz	75,000Hz	31,500MHz
800 × 600	37,879kHz	60,317Hz	40,000MHz
	46,875kHz	75,000Hz	49,500MHz
1024 × 768	48,363kHz	60,004Hz	65,000MHz
	60,023kHz	75,029Hz	78,750MHz
1280 × 1024	63,981kHz	60,020Hz	108,000MHz
	79,976kHz	75,025Hz	135,000MHz
1920 × 1080	67,500kHz	60,000Hz	148,500MHz
1920 × 2160	135,000kHz	60,000Hz	297,000MHz *
3840 × 2160	67,430kHz	29,970Hz	296,700MHz
	133,313kHz	59,997Hz	533,250MHz
	135,000kHz	60,000Hz	594,000MHz

ПРИМЕЧАНИЯ * Рекомендуется для режима PpP.