

MODE D'EMPLOI

ProLite

LCD Monitor

ProLite XUB2493HS

ProLite XU2493HS

ProLite XUB2293HS

ProLite XU2293HS

FRANÇAIS

Merci d'avoir choisi le moniteur LCD iiyama. Nous recommandons pour lire ce manuel complet soigneusement avant d'installer et alimenter le moniteur. Conserver ce manuel pour toute référence ultérieure.

DECLARATION DE CONFORMITE AU MARQUAGE CE

Ce moniteur LCD est conforme aux spécifications des directives CE/UE 2014/30/UE, aux directives EMC, les basses tensions 2014/35/UE, directives ErP 2009/125/CE et directives RoHS 2011/65/UE.

La sensibilité électromagnétique a été choisie à un niveau permettant une utilisation correcte en milieu résidentiel, bureaux et locaux d'industrie légère et d'entreprises de petite taille, à l'intérieur aussi bien qu'à l'extérieur des immeubles. Tout lieu d'utilisation devra se caractériser par sa connexion à un système public d'alimentation électrique basse tension.

IYAMA CORPORATION: Wijkmeerstraat 8, 2131 HA Hoofddorp, The Netherlands

Modèle No. : PL2493H / PL2293H



Nous recommandons le recyclage des produits usagés. Contacter votre revendeur ou le support iiyama. Des informations sur le recyclages sont disponibles sur le site Internet : <http://www.iiyama.com>

- Nous nous réservons le droit de modifier les caractéristiques de nos produits sans préavis.
- Toutes les marques de fabrique utilisées dans ce mode d'emploi appartiennent à leurs propriétaires respectifs.
- En tant que partenaire du programme ENERGY STAR®, iiyama a déterminé que ce produit répondait aux directives pour l'économie d'énergie édictées par ENERGY STAR®.
- Ce produit est conforme à ENERGY STAR® avec le paramètre "réglage usine" et correspond au paramètre dans lequel une économie d'énergie sera réalisée. Le fait de modifier les paramètres d'image par défaut ou d'activer d'autres fonctionnalités augmentera la consommation d'énergie, ce qui pourrait dépasser les limites nécessaires pour bénéficier de la classification ENERGY STAR®.
- Numéro d'enregistrement EPREL
XUB2493HS-B4 : 726445, XU2493HS-B4 : 726434, XUB2293HS-B4 : 725094, XU2293HS-B4 : 725053

TABLE DES MATIERES

POUR VOTRE SECURITE.....	1
CONSIGNES DE SECURITE.....	1
REMARQUES SUR LES ECRANS A CRISTAUX LIQUIDES (LCD) ..	3
SERVICE CLIENT	3
ENTRETIEN	3
AVANT D'UTILISER LE MONITEUR.....	4
FONCTIOS	4
VÉRIFICATION DU CONTENU DE L'EMBALLAGE	4
INSTALLATION	5
ASSEMBLAGE ET DÉMONTAGE DE LA SOCLE DU PIED :	
ProLite XUB2493HS / ProLite XUB2293HS	7
Assemblage et démontage de la SOCLE du pied :	
ProLite XU2493HS / ProLite XU2293HS	8
COMMANDES ET CONNECTEURS :	
ProLite XUB2493HS / ProLite XUB2293HS	9
COMMANDES ET CONNECTEURS :	
ProLite XU2493HS / ProLite XU2293HS	10
CONNEXION DE VOTRE MONITEUR :	
ProLite XUB2493HS / ProLite XUB2293HS	11
CONNEXION DE VOTRE MONITEUR :	
ProLite XU2493HS / ProLite XU2293HS	12
DÉCONNECTER VOTRE MONITEUR	13
MISE EN ROUTE DE L'ORDINATEUR	13
AJUSTEMENT DE LA HAUTEUR ET L'ANGLE DE VISION :	
ProLite XUB2493HS / ProLite XUB2293HS	14
RÉGLAGE DE L'ANGLE DE VISION :	
ProLite XU2493HS / ProLite XU2293HS	15
UTILISATION DU MONITEUR	16
MENU DES PARAMÈTRES DE RÉGLAGE	17
AJUSTEMENTS DE L'ÉCRAN	26
SYSTÈME VEILLE	29
DEPANNAGE	30
INFORMATIONS DE RECYCLAGE	31
ANNEXE	32
CARACTÉRISTIQUES TECHNIQUES : ProLite XUB2493HS-B4 ..	32
CARACTÉRISTIQUES TECHNIQUES : ProLite XU2493HS-B4 ..	33
CARACTÉRISTIQUES TECHNIQUES : ProLite XUB2293HS-B4 ..	34
CARACTÉRISTIQUES TECHNIQUES : ProLite XU2293HS-B4 ..	35
DIMENSIONS : ProLite XUB2493HS	36
DIMENSIONS : ProLite XU2493HS	36
DIMENSIONS : ProLite XUB2293HS	37
DIMENSIONS : ProLite XU2293HS	37
FRÉQUENCES DE SYNCHRONISATION	38

POUR VOTRE SECURITE

CONSIGNES DE SECURITE

AVERTISSEMENT

MISE HORS TENSION DU MONITEUR EN CAS DE FONCTIONNEMENT ANORMAL

En cas de phénomène anormal tel que de la fumée, des bruits étranges ou de la vapeur, débranchez le moniteur et contactez immédiatement votre revendeur ou le service technique iiyama. Tout autre utilisation peut être dangereuse et peut engendrer un incendie ou un choc électrique.

NE JAMAIS OUVRIR LE BOITIER

Ce moniteur contient des circuits haute-tension. La dépose du boîtier peut vous exposer à des risques d'incendie ou de chocs électriques.

NE PAS INTRODUIRE D'OBJETS DANS LE MONITEUR

N'insérez pas d'objets solides ou liquides tel que de l'eau à l'intérieur du moniteur. En cas d'accident, débranchez votre moniteur immédiatement et contactez votre revendeur ou le service technique iiyama. L'utilisation du moniteur avec un objet logé à l'intérieur peut engendrer un incendie, un choc électrique ou des dommages.

INSTALLER LE MONITEUR SUR UNE SURFACE PLANE ET STABLE

Le moniteur peut blesser quelqu'un s'il tombe ou s'il est lancé.

NE PAS UTILISER SON MONITEUR PRES DE L'EAU

N'utilisez pas le moniteur à proximité d'un point d'eau pour éviter les éclaboussures, ou si de l'eau a été répandue dessus cela peut engendrer un incendie ou un choc électrique.

UTILISER LA TENSION SECTEUR SPECIFIEE

Assurez-vous que le moniteur fonctionne à la tension d'alimentation secteur spécifiée. L'utilisation d'une tension incorrecte occasionnera un mal fonctionnement et peut engendrer un incendie ou un choc électrique.

PROTECTION DES CABLES

Ne pas tirer ou plier les câbles d'alimentation et de signal. Ne pas poser le moniteur ou tout autre objet volumineux sur ces câbles. Des câbles endommagés peuvent engendrer un incendie ou un choc électrique.

CONDITIONS CLIMATIQUES DEFAVORABLES

Il est conseillé de ne pas utiliser le moniteur pendant un orage violent en raison des coupures répétées de courant pouvant entraîner des malfunctions. Il est également conseillé de ne pas toucher à la prise électrique dans ces conditions car elles peuvent engendrer des chocs électriques.

ATTENTION

INSTALLATION

Pour prévenir les risques d'incendie, de chocs électriques ou de dommages, installez votre moniteur à l'abri de variations brutales de températures et évitez les endroits humides, poussiéreux ou enfumés. Vous devrez également éviter d'exposer votre moniteur directement au soleil ou tout autre source lumineuse.

NE PAS PLACER LE MONITEUR DANS UNE POSITION DANGEREUSE

Le moniteur peut basculer et causer des blessures s'il n'est pas convenablement installé. Vous devez également vous assurer de ne pas placer d'objets lourds sur le moniteur, et qu'aucun câble ne soient accessibles à des enfants qui pourraient les tirer et se blesser avec.

MAINTENIR UNE BONNE VENTILATION

Le moniteur est équipé de fentes de ventilation. Veuillez à ne pas couvrir les fentes ou placer un objet trop proche afin d'éviter tout risque d'incendie. Pour assurer une circulation d'air suffisante, installer le moniteur à 10cm environ du mur. En enlevant le pied, les slots de ventilation à l'arrière du moniteur peuvent se bloquer. Ceci peut entraîner une surchauffe et provoquer un feu ou des dommages. Assurez-vous de bien laisser assez de ventilation en enlevant le pied. L'utilisation du moniteur lorsque celui-ci est posé sur sa partie avant, arrière ou retourné ou bien sur un tapis ou un matériau mou peut également entraîner des dommages.

DECONNECTEZ LES CABLES LORSQUE VOUS DEPLACEZ LE MONITEUR

Avant de déplacer le moniteur, désactivez le commutateur de mise sous tension, débranchez le moniteur et assurez-vous que le câble vidéo est déconnecté. Si vous ne le déconnectez pas, cela peut engendrer un incendie et un choc électrique.

DEBRANCHEZ LE MONITEUR

Afin d'éviter les accidents, nous vous recommandons de débrancher votre moniteur s'il n'est pas utilisé pendant une longue période.

TOUJOURS DEBRANCHER LE MONITEUR EN TIRANT SUR LA PRISE

Pour déconnecter l'adaptateur secteur, le câble secteur ou le câble vidéo, tirez toujours par la prise. Ne jamais tirer par le câble, lui-même, car cela peut entraîner un incendie ou un choc électrique.

NE TOUCHEZ PAS LA PRISE AVEC DES MAINS HUMIDES

Si vous tirez ou insérez la prise avec des mains humides, vous risquez un choc électrique.

LORS DE L'INSTALLATION DU MONITEUR SUR VOTRE ORDINATEUR

Assurez-vous que l'ordinateur soit suffisamment robuste pour supporter le poids car cela pourrait engendrer des dommages à votre ordinateur.

FAITES ATTENTION À VOS MAINS ET VOS DOIGTS !

- Attention la prudence est recommandée quand vous ajustez la hauteur ou l'angle de vision à ne pas vous coincer les doigts.
- Attention: manipulez avec précaution lorsque vous ajustez la hauteur de base pour ne pas vous coincer les doigts. (Concerne le model avec la régulation de la hauteur.)

REMARQUE POUR UN USAGE 24/7

Ce produit n'est pas spécifiquement conçu pour une utilisation 24/7 dans n'importe quel environnement.

REMARQUE POUR LE MONTAGE MURAL

Ce produit n'est pas conçu pour les applications d'affichage dynamique (panneau électronique) telles que le montage mural.

AUTRES

RECOMMANDATIONS D'USAGE

Pour prévenir toute fatigue visuelle, n'utilisez pas le moniteur à contre-jour ou dans une pièce sombre. Pour un confort et une vision optimum, positionnez l'écran juste au dessous du niveau des yeux et à une distance de 40 à 60 cm (16 à 24 pouces). En cas d'utilisation prolongée du moniteur, il est recommandé de respecter une pause de 10 minutes par heure car la lecture continue de l'écran peut entraîner une fatigue de l'oeil.

REMARQUES SUR LES ECRANS A CRISTAUX LIQUIDES (LCD)

Les symptômes suivants n'indiquent pas qu'il y a un problème, c'est normal:

- NOTEZ**
- Quand vous allumez le LCD pour la première fois, l'image peut être mal cadrée à l'écran suivant le type d'ordinateur que vous utilisez. Dans ce cas ajuster l'image correctement.
 - La luminosité peut être légèrement inégale selon la configuration de bureau utilisée.
 - En raison de la nature de l'écran LCD, une image rémanente de la précédente vue peut subsister après un nouvel affichage, si la même image a été affichée pendant des heures. Dans ce cas, l'affichage est rétabli lentement en changeant d'image ou en éteignant l'écran pendant des heures.

SERVICE CLIENT

- NOTEZ**
- Si vous devez retourner votre matériel et que vous ne possédez plus votre emballage d'origine, merci de contacter votre revendeur ou le service après vente d'Iiyama pour conseil ou pour remplacer l'emballage.

ENTRETIEN

- AVERTISSEMENT**
- Si vous renversez n'importe quel objet solide ou liquide tel que de l'eau à l'intérieur du moniteur, débranchez immédiatement le câble d'alimentation et contactez votre revendeur ou le service technique Iiyama.

- ATTENTION**
- Pour des raisons de sécurité, éteindre et débrancher le moniteur avant de le nettoyer.

- NOTEZ**
- Ne pas gratter ou frotter l'écran à l'aide d'un objet dur afin de ne pas endommager le panneau LCD.
 - L'utilisation des solvants suivants est à proscrire pour ne pas endommager le boîtier et l'écran LCD:

Diluant	Nettoyants en atomiseur
Essence	Cire
Nettoyants grasifs	Solvants acides ou alcalins

- Le contact du boîtier avec un produit en caoutchouc ou en plastique pendant longtemps peut dégrader ou écailler sa peinture.

BOITIER Eliminer les tâches à l'aide d'un chiffon légèrement humide et d'un détergent doux, puis essuyer le boîtier à l'aide d'un chiffon sec et propre.

ECRAN LCD Un nettoyage périodique est recommandé avec un chiffon sec et doux. N'utilisez pas de papier tissé car cela endommagera l'écran LCD.

AVANT D'UTILISER LE MONITEUR

FONCTIONS

- ◆ Résolutions prises en charge jusqu'à 1920 × 1080
- ◆ Contraste élevé 1000:1 (Typique), Fonction d'Contr. avancé disponible / Luminosité 250cd/m² (Typique)
- ◆ Temps de réponse rapide 4ms (Gris au Gris)
- ◆ Réducteur de la lumière bleue
- ◆ Lissage numérique des caractères
- ◆ Configuration automatique
- ◆ Haut-parleurs stéréo
2 haut-parleurs stéréo 2 W
- ◆ Système de Veille (conforme à ENERGY STAR® et VESA DPMS)
- ◆ Conforme au standard de montage VESA (100 mm × 100 mm)
- ◆ Trou clé pour verrouillage de sécurité

FRANÇAIS

VÉRIFICATION DU CONTENU DE L'EMBALLAGE

Les accessoires suivants sont livrés avec le LCD. Vérifiez que tous sont inclus avec le moniteur. Si l'un ou l'autre manque ou est détérioré, veuillez contacter votre revendeur iiyama local ou adressez-vous au bureau iiyama régional.

- | | | |
|--------------------------------------|----------------------|--|
| ■ Câble d'alimentation* ¹ | ■ Câble HDMI | ■ Socle du pied avec une vis* ² |
| ■ Socle du pied* ³ | ■ Pied* ³ | ■ Guide de sécurité |
| ■ Guide de démarrage rapide | | |

ATTENTION

*¹ La valeur nominale du câble d'alimentation fourni dans les régions à 120 V est de 10 A/125 V. Si vous utilisez une alimentation plus élevée que cette valeur nominale, un câble d'alimentation avec une valeur nominale de 10 A/250 V doit être utilisé. Cependant, toutes garanties sont exclues pour tout problème ou dommage causé par un câble d'alimentation non fourni par iiyama.

Un câble secteur supérieur ou égal à la Norme H05VVF, 3G, 0,75 mm² doit être utilisé.

*² Accessoire pour ProLite XUB2493HS / ProLite XUB2293HS

*³ Accessoire pour ProLite XU2493HS / ProLite XU2293HS

INSTALLATION

AVERTISSEMENT

- Avant l'installation, assurez-vous que le bras de l'écran ou le support du bras de bureau est suffisamment solide pour supporter le poids nécessaire de l'écran et du support.
- Plage de réglage de l'angle :
22 degrés vers le haut et 5 degrés vers le bas

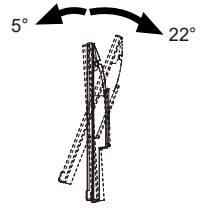

< BRAS D'ECRAN OU SUPPORT DE BRAS DE BUREAU >

AVERTISSEMENT

Lorsque vous utilisez le bras d'écran ou le support de bras de bureau, en tenant compte de l'épaisseur de la platine de montage, serrez les vis M4 (4 pièces) dont la longueur « L » est de 7 mm pour fixer le moniteur. L'utilisation d'une vis plus longue peut provoquer un choc électrique ou des dommages car elle peut entrer en contact avec les composants électriques à l'intérieur du moniteur.

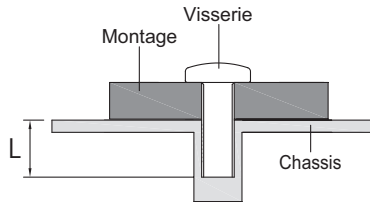

[ROTATION DE L' IMAGE]

• ProLite XUB2493HS / ProLite XUB2293HS

Il a été conçu pour être utilisé dans les deux modes d'affichage "Paysage" et "Portrait".
Pour utiliser le mode "Portrait", vous aurez besoin d'une carte vidéo adaptée.

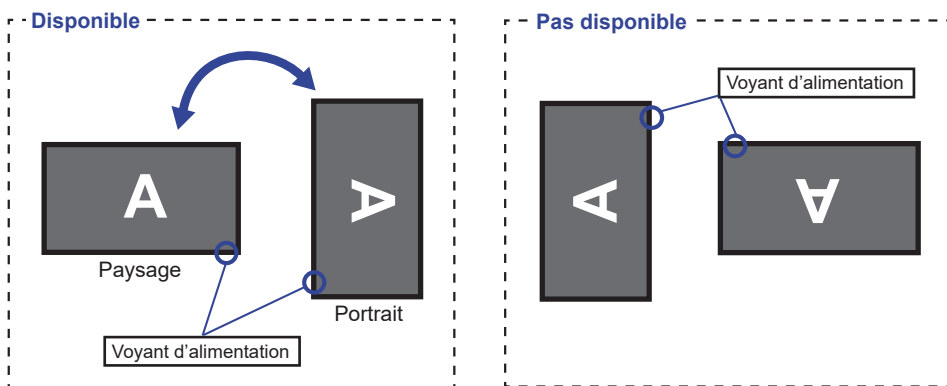

FRANÇAIS

Avec Pied:

- NOTEZ**
- Ajuster la hauteur du moniteur au maximum avant la rotation de l'écran.
 - Tenter de forcer la rotation de l'écran sans régler la hauteur du pied risque d'endommager le l'écran ou le pied.

• ProLite XU2493HS / ProLite XU2293HS

Il est conçu pour afficher vos contenus en mode paysage.

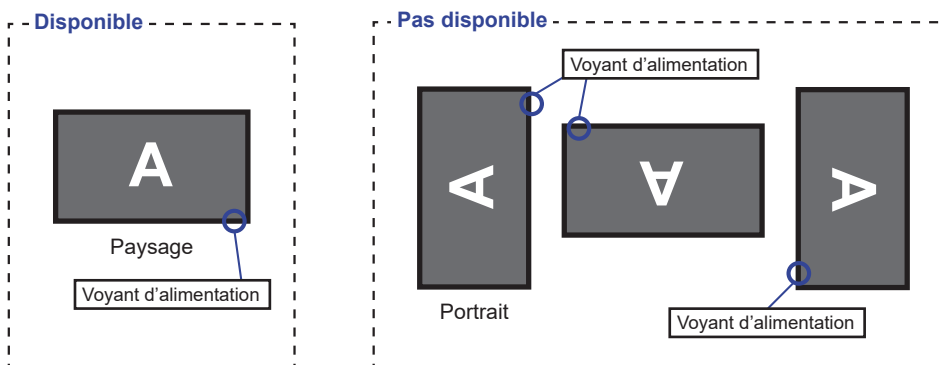

ASSEMBLAGE ET DÉMONTAGE DE LA SOCLE DU PIED : ProLite XUB2493HS / ProLite XUB2293HS

ATTENTION

- Poser le moniteur sur une surface stable. Le moniteur peut causer des blessures ou des dégâts matériels en cas de chute.
- Ne heurtez pas le moniteur, cela pourrait l'endommager.
- Débrancher le moniteur avant le retrait du pied ou installation au mur pour éviter des chocs électriques voire des dommages.

<Installation>

- ① Placez d'abord un morceau de tissus doux sur la table pour éviter que le moniteur ne soit rayé. Placez le moniteur à plat sur la table, face vers le bas.
- ② Merci d'installer le Socle du Pied comme indiqué sur le schéma ci-dessous.
- ③ Serrez la «vis de pouce» pour fixer le Socle du Pied au moniteur.

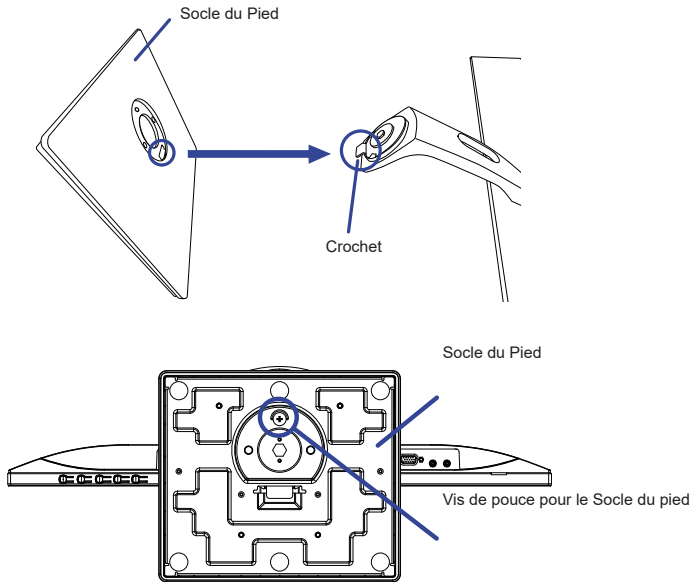

<Démontage>

- ① Placez d'abord un morceau de tissus doux sur la table pour éviter que le moniteur ne soit rayé. Placez le moniteur à plat sur la table, face vers le bas.
- ② Desserrez la 'vis de pouce' pour retirer le Socle du pied du moniteur.

ASSEMBLAGE ET DÉMONTAGE DE LA SOCLE DU PIED : ProLite XU2493HS / ProLite XU293HS

ATTENTION

- Poser le moniteur sur une surface stable. Le moniteur peut causer des blessures ou des dégâts matériels en cas de chute.
- Ne heurtez pas le moniteur, cela pourrait l'endommager.
- Débrancher le moniteur avant le retrait du pied ou installation au mur pour éviter des chocs électriques voire des dommages.

<Installation>

- ① Placez d'abord un morceau de tissu doux sur la table pour éviter que le moniteur soit rayé. Placez le moniteur à plat sur la table, face vers le bas.
- ② En tenant le moniteur enfoncez le Pied jusqu'à ce que vous entendiez un clic.
- ③ Installez le Socle du pied sur le Pied.

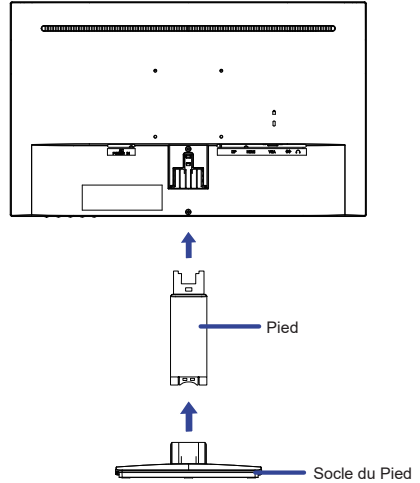

<Démontage>

- ① Placez d'abord un morceau de tissu doux sur la table pour éviter que le moniteur soit rayé. Placez le moniteur à plat sur la table, face vers le bas.
- ② Maintenez les Crochets appuyés vers l'intérieur et retirez le Socle du Pied.
- ③ Enlevez les vis pour détacher le Pied du moniteur.

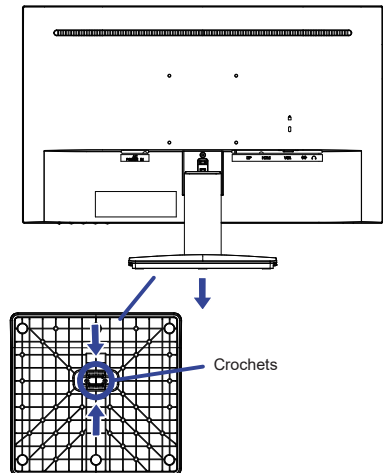
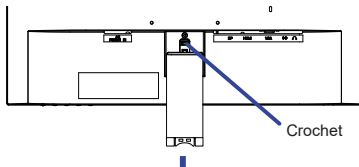

COMMANDES ET CONNECTEURS : ProLite XUB2493HS / ProLite XUB2293HS

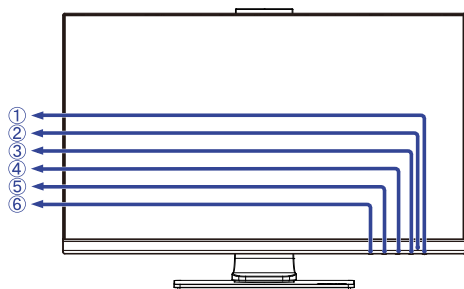

<Façade>

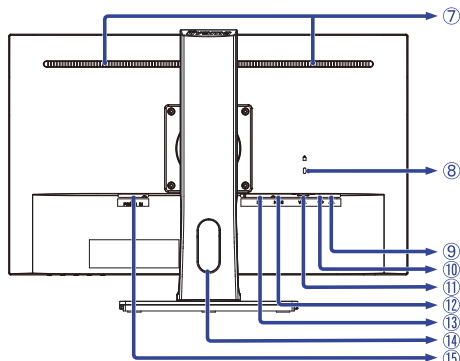

<Arrière>

① Commutateur d'alimentation ()

② Voyant d'alimentation

NOTEZ Bleu : Fonctionnement normal
Orange : Mode veille

③ Touche Menu (MENU)

④ Défilement haut / Volume ( / )*

⑤ Défilement bas / ECO Mode ( / )*

⑥ Touche Entrée / Quitter (INPUT / EXIT)*

⑦ Haut-parleurs

⑧ Trou clé pour verrouillage de sécurité

NOTEZ Vous pouvez câbler un verrou de sécurité pour empêcher que le moniteur soit enlevé sans votre permission.

⑨ Prise Casque ()

⑩ Connecteur audio ()

⑪ Connecteur de VGA (VGA)

⑫ Connecteur de HDMI (HDMI)

⑬ Connecteur de DisplayPort (DP)

⑭ Passage des câbles

⑮ Connecteur d'alimentation secteur ( : Courant alternative) (AC POWER IN)

* Vous pouvez ignorer les éléments de menu et afficher et modifier immédiatement un paramètre.

COMMANDES ET CONNECTEURS : ProLite XU2493HS / ProLite XU2293HS

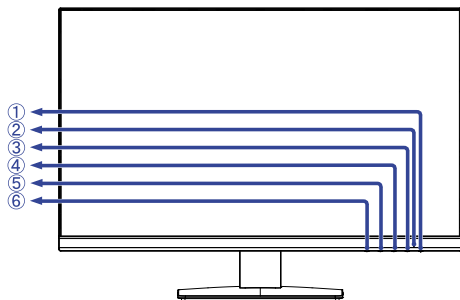



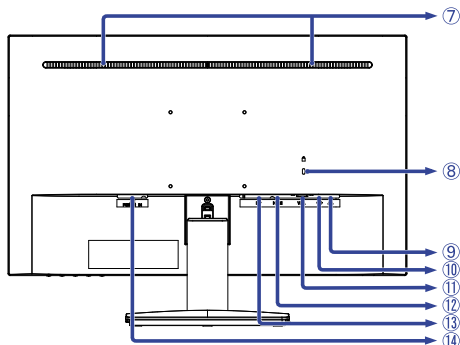

<Façade>



<Arrière>



FRANÇAIS

- ① Commutateur d'alimentation ()
 - ② Voyant d'alimentation
- NOTEZ** Bleu : Fonctionnement normal
Orange : Mode veille

- ③ Touche Menu (MENU)
- ④ Défilement haut / Volume ( / )*
- ⑤ Défilement bas / ECO Mode ( / )*
- ⑥ Touche Entrée / Quitter (INPUT / EXIT)*

- ⑦ Haut-parleurs
- ⑧ Trou clé pour verrouillage de sécurité

NOTEZ Vous pouvez câbler un verrou de sécurité pour empêcher que le moniteur soit enlevé sans votre permission.

- ⑨ Prise Casque ()
- ⑩ Connecteur audio ()
- ⑪ Connecteur de VGA (VGA)
- ⑫ Connecteur de HDMI (HDMI)
- ⑬ Connecteur de DisplayPort (DP)
- ⑭ Connecteur d'alimentation secteur ( : Courant alternative) (AC POWER IN)

* Vous pouvez ignorer les éléments de menu et afficher et modifier immédiatement un paramètre.

CONNEXION DE VOTRE MONITEUR : ProLite XUB2493HS / ProLite XUB2293HS

- ① Assurez-vous que l'ordinateur et le moniteur sont éteints.
- ② Connectez l'ordinateur au moniteur avec le câble de signal.
- ③ Connectez le moniteur à l'équipement audio avec le câble audio pour ordinateur lors de l'utilisation des fonctions audio.
- ④ Connectez d'abord le câble d'alimentation au moniteur puis sur la prise électrique.
- ⑤ Allumez votre écran et votre ordinateur.

NOTEZ

- Assurez-vous que l'installation du bâtiment dispose d'un disjoncteur de 120/240V, 20A (maximum).
- Le câble de signal utilisé pour la connexion de l'ordinateur et du moniteur peut varier en fonction du type d'ordinateur utilisé. Une connexion incorrecte peut endommager sérieusement le moniteur et l'ordinateur. Le câble fourni avec le moniteur est un connecteur au standard. Si un câble spécial est requis, veuillez contacter votre revendeur local iiyama ou le bureau régional iiyama.
- Assurez-vous de bien serrer les vis manuelles à chaque extrémité du câble de signal.
- Le matériel connectable de Type A doit être connecté à la Prise de Terre.
- La prise doit être installée à proximité de l'équipement avec une accessibilité facile.
- Une utilisation excessive du son via le casque/ou autres écouteurs peut entraîner des dégâts voire la perte de l'ouïe.

[Exemple de connexion]

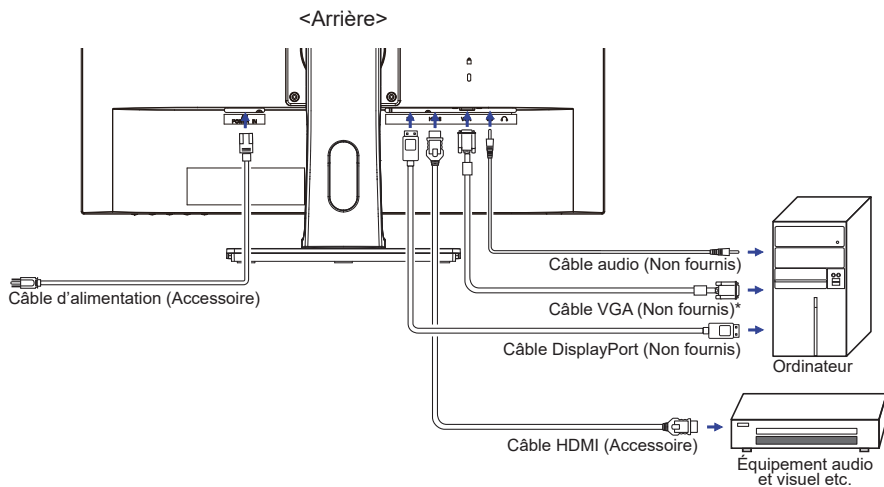

* Le câble VGA n'est pas fourni avec le moniteur. Si vous utilisez un câble VGA de basse qualité, il est possible que vous rencontriez des interférences électro-magnétiques. Veuillez contacter le service après-vente iiyama dans votre pays, si vous souhaitez connecter votre moniteur via l'entrée VGA.

[Rassemblez les câbles]

Passer les câbles à travers le Passage des câbles pour les regrouper.

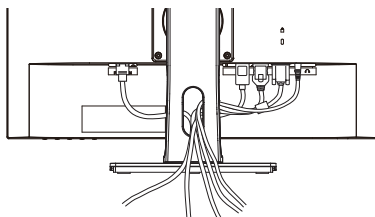

CONNEXION DE VOTRE MONITEUR : ProLite XU2493HS / ProLite XU2293HS

- ① Assurez-vous que l'ordinateur et le moniteur sont éteints.
- ② Connectez l'ordinateur au moniteur avec le câble de signal.
- ③ Connectez le moniteur à l'équipement audio avec le câble audio pour ordinateur lors de l'utilisation des fonctions audio.
- ④ Connectez d'abord le câble d'alimentation au moniteur puis sur la prise électrique.
- ⑤ Allumez votre écran et votre ordinateur.

- NOTEZ**
- Assurez-vous que l'installation du bâtiment dispose d'un disjoncteur de 120/240V, 20A (maximum).
 - Le câble de signal utilisé pour la connexion de l'ordinateur et du moniteur peut varier en fonction du type d'ordinateur utilisé. Une connexion incorrecte peut endommager sérieusement le moniteur et l'ordinateur. Le câble fourni avec le moniteur est un connecteur au standard. Si un câble spécial est requis, veuillez contacter votre revendeur local iiyama ou le bureau régional iiyama.
 - Assurez-vous de bien serrer les vis manuelles à chaque extrémité du câble de signal.
 - Le matériel connectable de Type A doit être connecté à la Prise de Terre.
 - La prise doit être installée à proximité de l'équipement avec une accessibilité facile.
 - Une utilisation excessive du son via le casque/ou autres écouteurs peut entraîner des dégâts voire la perte de l'ouïe.

[Exemple de connexion]

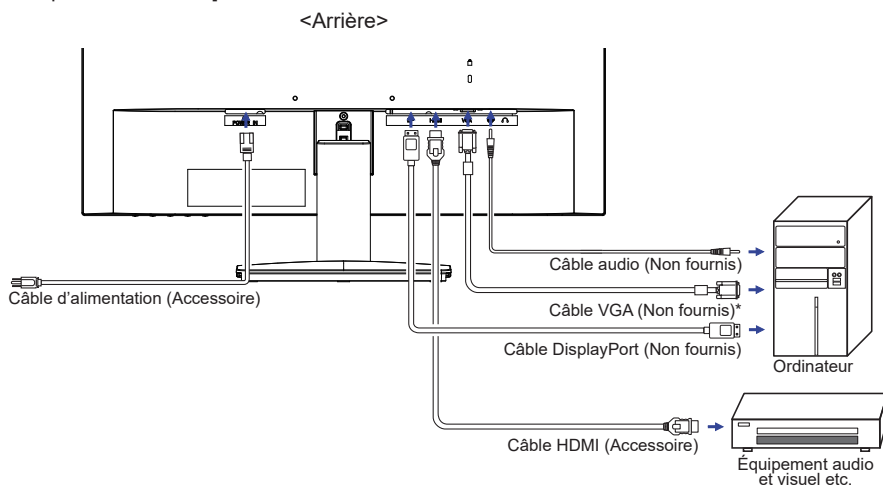

* Le câble VGA n'est pas fourni avec le moniteur. Si vous utilisez un câble VGA de basse qualité, il est possible que vous rencontriez des interférences électro-magnétiques. Veuillez contacter le service après-vente iiyama dans votre pays, si vous souhaitez connecter votre moniteur via l'entrée VGA.

DÉCONNECTER VOTRE MONITEUR

- ① Assurez-vous que l'ordinateur et le moniteur sont éteints.
- ② Déconnectez d'abord la source d'alimentation, puis débranchez le câble d'alimentation du moniteur.
- ③ Déconnectez le câble audio de l'ordinateur et du moniteur.
- ④ Débranchez le câble USB de l'ordinateur et du moniteur.
- ⑤ Déconnectez le câble de signal de l'ordinateur et du moniteur.

MISE EN ROUTE DE L'ORDINATEUR

- Fréquences du signal

Passer aux fréquences souhaitées détaillées à la page 38 "FRÉQUENCES DE SYNCHRONISATION".

AJUSTEMENT DE LA HAUTEUR ET L'ANGLE DE VISION : ProLite XUB2493HS / ProLite XUB2293HS

- Pour une vision optimale, il est recommandé de regarder de face l'écran du moniteur, puis ajuster la hauteur et l'angle de vision à votre convenance.
- Maintenir la matrice afin que le moniteur ne bascule pas quand vous ajustez la hauteur et l'angle.
- Vous pouvez ajuster la hauteur du moniteur jusqu'à 130 mm et l'angle de vision, jusqu'à 45° à gauche et à droite, 22° vers le haut et 5° vers le bas.

NOTEZ

- Ne pas toucher l'écran LCD quand vous ajustez la hauteur ou l'angle de vision. Cela pourrait engendrer des dommages ou fêlures de l'écran LCD.
- Attention la prudence est recommandée quand vous ajustez la hauteur ou l'angle de vision à ne pas vous coincer les doigts.
- Attention: manipulez avec précaution lorsque vous ajustez la hauteur de base pour ne pas vous coincer les doigts.

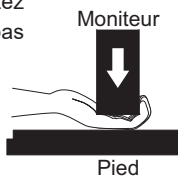
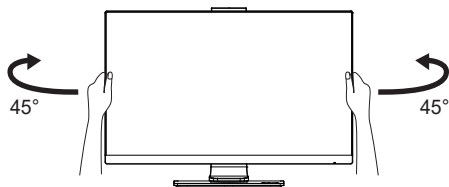
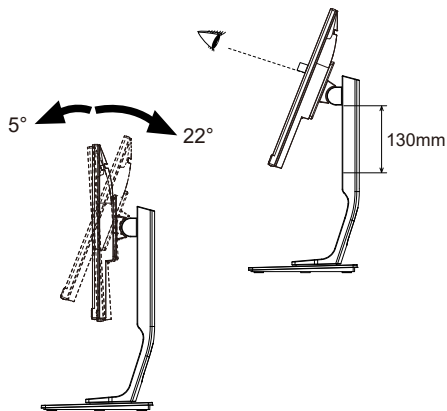

RÉGLAGE DE L'ANGLE DE VISION : ProLite XU2493HS / ProLite XU2293HS

- Pour une vision optimale, il est recommandé de regarder le moniteur bien en face.
- Tenez le pied pour ne pas renverser le moniteur lorsque vous modifiez son orientation.
- Vous pouvez régler l'angle du moniteur jusqu'à 21,5° vers le haut et 3,5° vers le bas.
- Afin de vous assurer une position du corps saine et relaxe quand vous regardez l'image du moniteur dans votre espace de travail, il est recommandé que le réglage de l'angle d'inclinaison n'excède pas 10°. Réglez ensuite l'angle du moniteur comme vous le désirez.

NOTEZ

- Ne touchez pas l'écran LCD lorsque vous réglez l'angle. Cela pourrait endommager ou casser l'écran LCD.
- Faites très attention à ne pas vous pincer les doigts ou les main lors du réglage de l'angle.

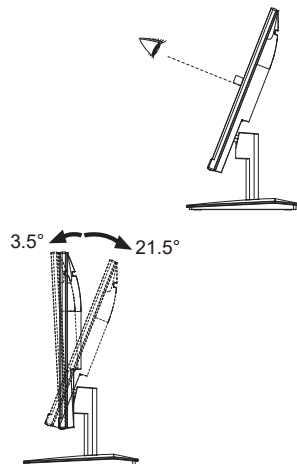

UTILISATION DU MONITEUR

Le LCD iiyama est réglé à l'usine avec une fréquence de synchronisation figurant à la page 38 afin de donner la meilleure image. Vous pouvez également ajuster la position de l'image comme vous le souhaitez en suivant le mode opératoire ci-dessous. Pour plus de détails voir page 26, AJUSTEMENTS DE L'ÉCRAN .

- 1 Appuyez la touche **MENU** pour afficher les réglages à l'écran. Des pages additionnelles au Menu peuvent être visualisées en utilisant les touches ◀/▶ .



- 2 Sélectionnez la page de menu où se trouve l'icône de l'ajustement désiré. Appuyez la touche **MENU**. Utilisez ensuite les touches ◀/▶ pour mettre en surbrillance l'icône du réglage souhaité.
- 3 Appuyez la touche **MENU** à nouveau. Utilisez ensuite les touches ◀/▶ pour effectuer les ajustements ou réglages appropriés.
- 4 Appuyez la touche **EXIT** pour quitter le menu, et les réglages que vous venez de faire seront automatiquement enregistrés.

Par exemple, pour corriger la position verticale, sélectionnez l'élément Config. d'image du Menu, puis appuyez la touche **MENU**. Puis, sélectionnez Position V en utilisant les touches ◀/▶ . Une page d'ajustement apparaît après l'appui sur la touche **MENU**. Utilisez ensuite les touches ◀/▶ pour corriger la position verticale. La position verticale de l'image entière doit changer pendant que vous effectuez l'opération.

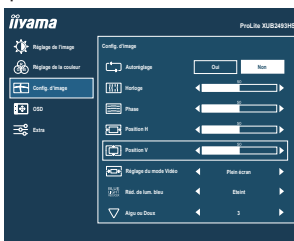

Appuyez la touche **EXIT** pour finir et les modifications sont enregistrées en mémoire.

NOTEZ

- Lorsque l'utilisation des touches est abandonnée pendant l'ajustement, la fenêtre OSD disparaît après le délai défini pour la Délai affichage OSD. La touche **EXIT** peut également être utilisée pour fermer rapidement la fenêtre OSD.
- Les données de réglage sont automatiquement enregistrées en mémoire lorsque la fenêtre OSD disparaît. Évitez d'éteindre le moniteur pendant l'utilisation du Menu.
- Les ajustements pour Position H / V, Horloge et Phase sont enregistrés pour chaque fréquence de signal. À l'exception de ces ajustements, tous les autres ajustements n'ont qu'un seul réglage qui s'applique sur toutes les fréquences de signal.

MENU DES PARAMÈTRES DE RÉGLAGE

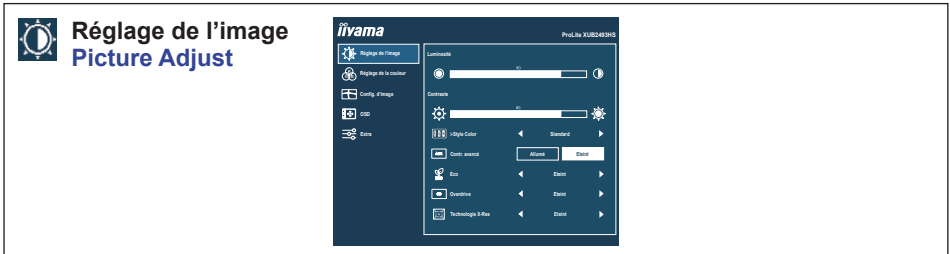

Ajustement	Problème / Option		Touche correspondante
Luminosité *1,2 Brightness	Trop sombre Trop clair		☛ ▶ ☛ ◀
Contraste *1 Contrast	Trop terne Trop intense		☛ ▶ ☛ ◀
i-Style Color *1,2,3 i-Style Color	Eteint Off	Revenir aux réglages de base en ajustant les couleurs, hormis la couleur i-Style.	
	Standard Standard	Pour l'environnement de fenêtre général et le réglage par défaut du moniteur.	
	Jeux Game	Pour l'environnement de jeu de PC.	
	Cinéma Cinema	Pour l'environnement de film et de vidéo.	
	Paysage Scenery	Pour l'affichage d'images de paysage en extérieur.	
Contr. avancé *1 Adv. Contrast	Allumé On	Augmentation du Réglage de Ratio de Contraste.	
	Eteint Off	Ratio de Contraste Typique.	
Eco *1 Eco	Eteint Off	Normal	
	Mode1 Mode1	La luminosité du back-light (Retro éclairage) est réduite.	
	Mode2 Mode2	La luminosité du back-light (Retro éclairage) est réduite plus qu'en Mode1.	
	Mode3 Mode3	La luminosité du back-light (Retro éclairage) est réduite plus qu'en Mode2.	

NOTEZ

La fonction Contr. avancé ajuste la luminosité de l' image et augmente la ratio de contraste durant les phases d' images animées.

La Contraste, Luminosité, i-Style Color, Eco, Gamma et Temp. Couleur (Color Temp.) ne peuvent pas être ajustés et sélectionnés lorsque la fonction Contr. avancé est activée.

Direct

Vous pouvez éviter la page de Menu et afficher directement l'écran de réglage des options par la manipulation suivante.

- Eco : Appuyez la touche  lorsque le Menu n'est pas affiché.



Réglage de l'image Picture Adjust

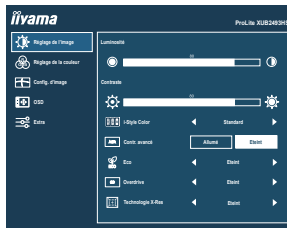

Ajustement	Problème / Option		Touche correspondante
Overdrive* ⁴ Overdrive	Eteint Off / 1 / 2 / 3 / 4 / 5 Il améliorera le temps de réponse de niveau gris du panneau d'affichage à cristaux liquides. Un niveau plus élevé a comme conséquence un plus rapide le temps de réponse.		
Technologie X-Res X-Res Technology	Eteint Off	Normal	
	Léger Soft	Rehausser les contours de l'image.	
	Moyen Middle	Améliore le bord de l'image plus que l'option Léger.	
	Poussé Hard	Améliore le bord de l'image plus que l'option Moyen.	

*¹ La disponibilité de chaque élément dépend de l'élément qui est activé. Voir page 25 Matrice de corrélation de fonctions pour plus de détails.

*² Ajustez la luminosité quand vous utilisez le moniteur dans une pièce sombre et que vous sentez que l'écran est trop lumineux.

*³ i-Style Color est désactivés lorsque Régl. de lum. bleue a été sélectionné.

*⁴ Quand l'Overdrive est activé, un certain niveau de conservation d'image sera causé.



Réglage de la couleur *1 Color Settings

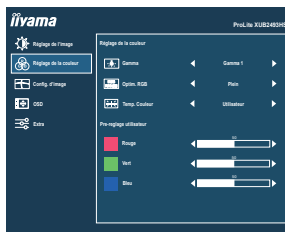

Ajustement	Problème / Option		Touche correspondante
Gamma *2 Gamma	Gamma1	Gamma 1	Fort contraste
	Gamma2	Gamma 2	Normal
	Gamma3	Gamma 3	Sombre
Optim. RGB RGB Range	Plein	Full	Pour l'affichage de couleurs en pleine échelle
	Mimite	Limited	Pour l'affichage de couleurs en échelle limitée
Temp. Couleur *2 Color Temp.	Utilisateur	User	Rouge
			Vert
			Bleu
			Trop faible
		Trop fort	
	Froides	Cool	Couleur froide
	Normal	Normal	Couleur normale
	Chaudes	Warm	Couleur chaude

*1 La Réglage de la couleur (Color Settings) sont désactivés lorsque Régl. de lum. bleue a été sélectionné.

*2 La disponibilité de chaque éléments dépend de l'éléments qui est activé. Voir page 25 Matrice de corrélation de fonctions pour plus de détails.

Config. d'image Image Settings

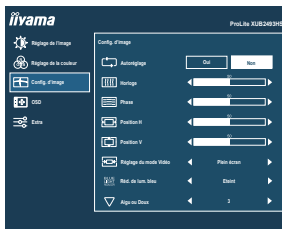

Ajustement	Problème / Option		Touche correspondante
Autoréglage *1,2 Auto Adjust Direct	Oui Yes	Ajustement de Horloge, Phase et Position H / V automatiquement.	
	Non No	Retourne au Menu.	
Horloge *2,3 Clock	<input type="checkbox"/> Trop étroite <input type="checkbox"/> Trop large		
Phase *2,3 Phase	Pour corriger le scintillement des caractères ou des lignes		
Position H. *2 Horizontal Position	<input type="checkbox"/> Trop à gauche <input type="checkbox"/> Trop à droite		
Position V. *2 Vertical Position	<input type="checkbox"/> Trop basse <input type="checkbox"/> Trop haute		
Réglage du mode Vidéo *4 Video Mode Adjust	Plein écran Full	Extension de l'affichage.	
	Format Aspect	Extension de proportion d'affichage	
Réd. de lum. bleu *5 Blue Light Reducer	Eteint Off	Normal	
	Mode1 Mode1	La lumière bleu est réduite.	
	Mode2 Mode2	La lumière bleu est réduite plus que dans le Mode 1.	
Aigu ou Doux Sharp and Soft	1 2 3 4 5 6		
	Vous pouvez changer la qualité de l'image de 1 à 6 (Nette à Lisse). Appuyez la touche ◀ pour changer la qualité de l'image dans l'ordre croissant. Appuyez la touche ▶ pour changer la qualité de l'image dans l'ordre décroissant.		

*1 Pour les meilleurs résultats, utilisez Réglage Automatique avec la mire d'ajustement. Voir la section AJUSTEMENTS DE L'ÉCRAN page 26.

*2 Entrée analogique seulement.

*3 Se reporter à la section AJUSTEMENTS DE L'ÉCRAN page 26.

*4 Une image peut apparaître au centre de l'écran avec un format de 4:3, 5:4 ou 16:10 Lorsque la résolution vidéo d'entrée est 4:3, 5:4 ou 16:10.

*5 Le Réd. de lum. bleu ne peut pas être activé si les fonctions i-Style Color, Contr. avancé ou Eco est activées.

Direct

Vous pouvez éviter la page de Menu et afficher directement l'écran de réglage des options par la manipulation suivante.

- Autoréglage : Appuyez et maintenez la touche ◀ durant 1-2 secondes lorsque le menu n'est pas affiché.

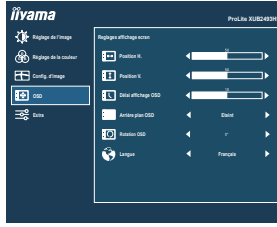

Ajustement	Problème / Option		Touche correspondante	
Position H. OSD Horizontal Position	OSD trop à gauche OSD trop à droite			
Position V. OSD Vertical Position	OSD trop basse OSD trop haute			
Délai affichage OSD OSD Time	Vous pouvez régler la durée d'affichage de l'OSD entre 5 et 60 secondes.			
Arrière plan OSD OSD Background	Allumé On	Le fond d'OSD est rendu transparent.		
	Eteint Off	Renvoyez le fond d'OSD.		
Rotation OSD * OSD Rotate	Tournez l'OSD. 0° (Normal) / +90° (Tourner à droite)			
Langue Language	English	Anglais	Česky	Tchéque
	Français	Français	Italiano	Italien
	Deutsch	Allemand	Русский	Russe
	Nederlands	Néerlandais	日本語	Japonais
	Polski	Polonais		

* Disponible pour ProLite XUB2493HS / ProLite XUB2293HS seulement.

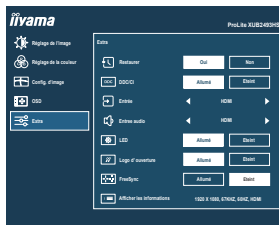

Ajustement	Problème / Option		Touche correspondante
Restaurer Reset	Oui Yes	Les données préréglées à l'usine sont restaurées.	
	Non No	Retourne au Menu.	
DDC/CI DDC/CI	Allumé On	Le DDC/CI est activé.	
	Eteint Off	Le DDC/CI est éteint.	
Entrée Signal Select Direct	Auto Auto	Choisir l'Entrée du Signal automatiquement.	
	VGA	Sélectionnez l'entrée Analogique.	
	HDMI	Sélectionnez l'entrée Digital (HDMI).	
	DisplayPort	Sélectionnez l'entrée Digital (DisplayPort).	
Entree audio * Audio Input	HDMI	Choisissez la HDMI l'entrée.	
	DisplayPort	Choisissez la DisplayPort l'entrée.	
	Line-In	Choisissez la Line In l'entrée.	
LED LED	Allumé On	La Voyant d'alimentation est allumée.	
	Eteint Off	La Voyant d'alimentation est éteinte.	
<p>NOTEZ Eteignez le Voyant d'alimentation si la lumière vous dérange.</p>			
Logo d' ouverture Opening Logo	Allumé On	Le logo IIYAMA est affiché lorsque le monitor est allumé.	
	Eteint Off	Le logo IIYAMA n'apparaît plus lorsque le moniteur est allumé.	
FreeSync FreeSync	Allumé On	Activation des FreeSync de fonction	
	Eteint Off	La FreeSync fonction est arrêt.	

* Accessible seulement si l'entrée HDMI/DisplayPort a été sélectionné.

Direct

Vous pouvez éviter la page de Menu et afficher directement l'écran de réglage des options par la manipulation suivante.

- Entrée: Appuyez sur la touche INPUT lorsque le menu n'apparaît pas à l'écran, il va alors s'afficher.



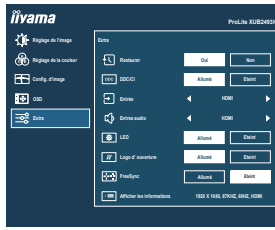





Ajustement	Problème / Option	Touche correspondante
<p>Afficher les informations Display Information</p>	<p>Affiche les informations sur le signal d'entrée actuel de la carte graphique dans votre ordinateur.</p> <p>NOTEZ Consultez le guide d'utilisation de votre carte graphique pour plus d'informations sur le changement de la résolution et de la vitesse de rafraîchissement.</p>	

Direct

Vous pouvez passer les éléments du menu et afficher directement les réglages de et/ou la mise à l'échelle de l'écran par la manipulation suivante.

- Volume : Appuyez la touche  lorsque le Menu n'est pas affiché.

Ajustement	Problème / Option	Touche correspondante
Volume Volume	Trop faible	
	Trop fort	

- Muet: Appuyez la touche  pendant 1-2 secondes successivement lorsque le Menu n'est pas affiché.
Muet et Rétablir le son s'enclenchent en appuyant successivement sur le bouton .

- Mode Verrouillage:

<OSD>

Appuyez et maintenez la touche "MENU" durant 5 secondes lorsque le menu n'est pas affiché pour verrouiller / déverrouiller la fonction de blocage OSD.

<POWER>

Appuyez et maintenez la touche "INPUT" durant 5 secondes lorsque le menu n'est pas affiché pour verrouiller / déverrouiller la fonction de blocage POWER.

■ Matrice de corrélation de fonctions

Élément sélectionné Élément activé	Réglage de l'image					Couleur	
	Contraste	Luminosité	i-Style Color	Contr. avancé	Eco	Gamma	Couleur
i-Style Color	–	–	/	–	–	–	–
Contr. avancé	–	–	–	/	–	–	–
Eco	✓	–	✓	✓	/	✓	✓

✓ : Disponible

– : Indisponible

AJUSTEMENTS DE L'ÉCRAN

Ajustez l'image en suivant la procédure ci-dessous pour obtenir l'image désirée quand l'entrée analogique est sélectionnée.

- Dans le manuel sont décrits le réglage de la position de l'image, la réduction du scintillement et l'ajustement de la netteté pour le type d'ordinateur que vous utilisez.
- Le moniteur a été conçu pour donner la meilleure performance à une résolution de 1920 x 1080, mais ne peut pas fournir les meilleures résolutions à moins de 1920 x 1080, car l'image est automatiquement étirée pour remplir l'écran. Cette résolution est recommandée en utilisation normale.
- L'affichage de texte ou des lignes sera flou ou irrégulier en épaisseur quand l'image est étirée dû au processus d'élargissement de l'écran.
- Il est préférable d'ajuster la position et la fréquence de l'image avec les commandes du moniteur, plutôt qu'avec les logiciels ou les utilitaires de l'ordinateur.
- Procédez aux ajustements après une période d'échauffement de trente minutes au moins.
- Des ajustements supplémentaires peuvent être nécessaires après le Autoréglage selon la résolution ou la fréquence du signal.
- Le Autoréglage peut ne pas fonctionner correctement quand l'image affichée est autre que la mire d'ajustement de l'écran. Dans ce cas, des ajustements manuels sont nécessaires.

L'écran peut être ajusté de deux manières. Une manière est l'ajustement automatique pour la Position, l'Horloge et la Phase. L'autre est de faire chacun des ajustements manuellement.

Effectuez le Autoréglage pour la première fois lorsque le moniteur est connecté à un nouvel ordinateur ou lorsque la résolution est changée. Si l'écran est flou ou scintille ou si l'image n'est pas cadrée correctement à l'écran après avoir effectué le Autoréglage, les ajustements manuels sont nécessaires. Les deux ajustements devraient être faits en utilisant la mire de réglage de l'écran (Test.bmp) obtenue sur le site Web de Iiyama (<http://www.iiyama.com>).

Ajustez l'image en suivant la procédure ci-dessous pour obtenir l'image désirée.

Ce manuel explique les ajustements sous Windows® OS.

- ① Affichez l'image à la résolution optimale.
- ② Ouvrez Test.bmp (mire d'ajustement de l'écran) comme papier peint.

NOTEZ

- Consultez la documentation appropriée pour le faire.
- Positionnez bien la mire au centre dans la boîte de dialogue du paramètre du papier peint.

[Mire de réglage]

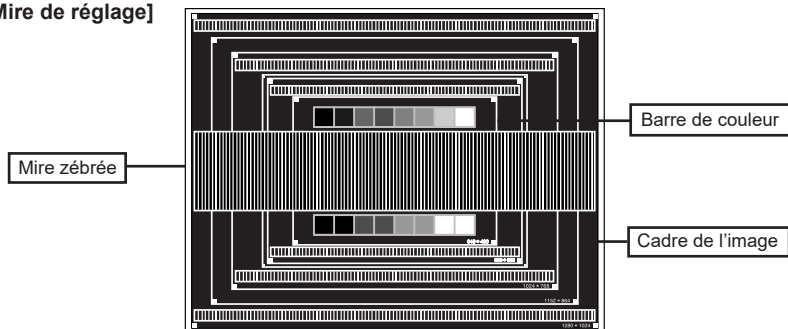

- ③ Appuyez la touche ◀ pendant 1-2 secondes successivement lorsque le Menu n'est pas affiché. (Autoréglage)
- ④ Ajustez l'image manuellement en procédant comme suit lorsque l'écran est flou ou scintille ou l'image n'est pas cadrée correctement à l'écran après avoir effectué le Autoréglage.
- ⑤ Ajustez la Position V de sorte que le haut et le bas de l'image soit bien cadrés à l'écran.

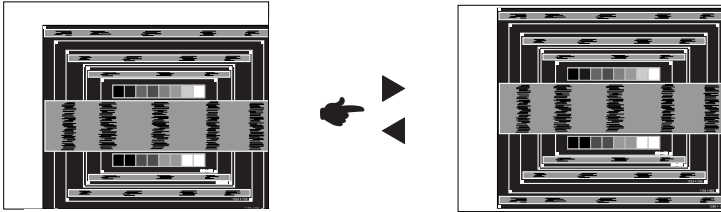

- ⑥ 1) Ajustez la Position H afin que le côté gauche de l'image soit sur le bord gauche de l'écran.

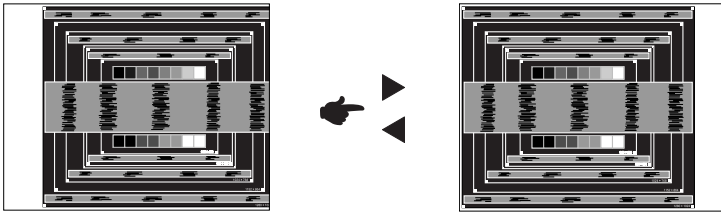

- 2) Étirez le côté droit du cadre de l'image vers le bord droit de l'écran en réglant l'Horloge.

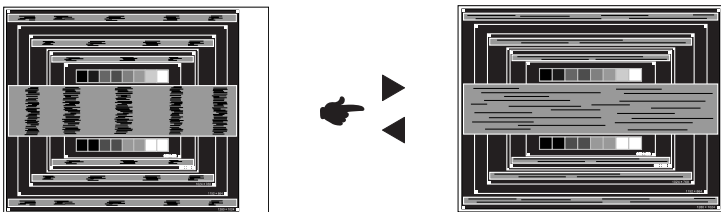

NOTEZ

- Quand la partie gauche de l'image s'éloigne du côté gauche de l'écran pendant le réglage de l'Horloge, réglez les étapes 1) et 2).
- Une autre manière de faire le réglage de l'Horloge et de faire l'ajustement sur les motifs zébrés verticaux de la mire.
- L'image peut scintiller pendant le réglage d'Position H, Position V et Horloge.
- Dans le cas où l'image est plus grande ou plus petite que la zone d'affichage après le réglage de l'Horloge, répétez les étapes à partir de ③.

- ⑦ Réglez la Phase pour corriger les perturbations horizontales, le scintillement ou la netteté en présence de la mire d'ajustement.

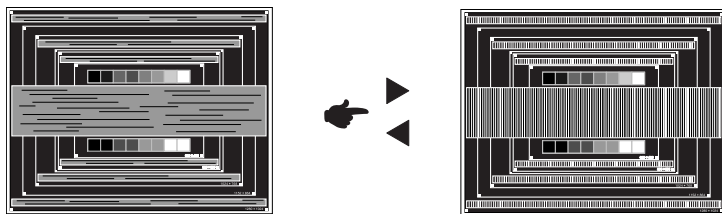

NOTEZ

- En cas d'un fort scintillement ou d'un manque de netteté sur une partie de l'écran, répétez les étapes ⑥ et ⑦, car l'ajustement de l'Horloge peut ne pas avoir été effectué correctement.
- Réglez la Position H si la position horizontale s'est déplacée pendant le réglage de la Phase.

- ⑧ Réglez la Luminosité et la Couleur pour obtenir l'image souhaitée après les réglages de l'Horloge et de la Phase.

Et remettez votre papier peint favori.

SYSTÈME VEILLE

Le système de veille de ce produit est conforme aux normes ENERGY STAR® et VESA DPMS. Lorsqu'il est activé, il permet de réduire automatiquement la consommation d'énergie du moniteur lorsque l'ordinateur ne fonctionne pas de manière active.

Pour utiliser cette fonction, le moniteur doit être connecté à un ordinateur conforme aux normes VESA DPMS. Il existe un mode veille disponible comme décrit ci-dessous. La fonction de veille, y compris les réglages des minuteurs, est configurée par le système d'exploitation. Consultez le manuel de votre système d'exploitation pour des informations sur cette configuration.

■ Mode veille

Quand le signal vidéo de l'ordinateur sont inactifs, le moniteur entre en mode veille, ce qui réduit la consommation électrique à moins de 0,5W*. L'écran devient noir, et le voyant d'alimentation devient orange. À partir du mode veille, l'image réapparaît après quelques secondes soit en touchant de nouveau le clavier ou la souris.

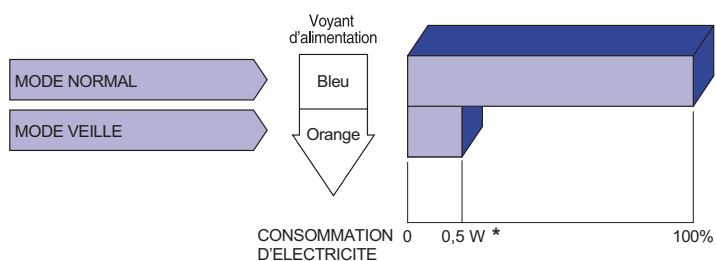

* Les périphériques audio-vidéo ne sont pas connectés.

NOTEZ

Le moniteur continue à consommer de l'électricité même en mode veille. Il est recommandé d'éteindre le moniteur lorsque celui-ci n'est pas utilisé, pendant la nuit et les week-ends afin d'éviter toute consommation inutile d'électricité.

DEPANNAGE

En cas de dysfonctionnement du moniteur, procéder dans l'ordre aux contrôles suivants.

1. Effectuer les réglages décrits à la section UTILISATION DU MONITEUR en fonction du problème rencontré. Si le moniteur n'affiche pas d'image, allez à l'étape 2.
2. Se reporter aux tableaux suivants si l'on ne trouve pas la fonction de réglage correspondante à la section UTILISATION DU MONITEUR ou si le problème persiste.
3. Si vous recontrez un problème qui n'est pas décrit dans les tableaux ou qui ne peut pas être corrigé en utilisant les tableaux, cessez d'utiliser le moniteur et contactez votre revendeur ou le service technique iiyama pour plus d'assistance.

Problème

Contrôle

- ① L'image n'apparaît pas.

(Le voyant d'alimentation ne s'allume pas)

- Le câble d'alimentation est-il correctement branché ?
- L'interrupteur marche-arrêt est-il sur ON ?
- Vérifier à l'aide d'un autre appareil que la prise secteur fonctionne.

(Le voyant d'alimentation est bleu)

- Si l'économiseur d'écran est activé, toucher la souris ou l'écran.
- Augmenter le Contraste et/ou la Luminosité.
- L'ordinateur est-il allumé ?
- Le câble de signal est-il correctement ranehé ?
- Les paramètres des signaux de l'ordinateur sont-ils dans la plage de valeurs du moniteur ?

(Le voyant d'alimentation est orange)

- Si le moniteur est en mode veille, toucher la souris ou l'écran.
- L'ordinateur est-il allumé ?
- Le câble de signal est-il correctement branché ?
- Les paramètres des signaux de l'ordinateur sont-ils dans la plage de valeurs du moniteur ?

- ② L'écran n'est pas synchronisé.

- Le câble de signal est-il correctement branché ?
- Les paramètres des signaux de l'ordinateur sont-ils dans la plage de valeurs du moniteur ?

- ③ L'écran n'est pas centré.

- Les paramètres des signaux de l'ordinateur sont-ils dans la plage de valeurs du moniteur ?

- ④ L'écran est trop lumineux ou trop sombre.

- Le niveau de sortie vidéo de l'ordinateur est-il dans la plage de valeurs du moniteur ?

- ⑤ L'écran tremble.

- La tension d'alimentation est-elle dans la plage de valeurs du moniteur ?
- Les paramètres des signaux de l'ordinateur sont-ils dans la plage de valeurs du moniteur ?

Problème

Contrôle

- ⑥ Pas de son.
- L'équipement audio (Ordinateur etc.) est en marche.
 - Le câble audio est connecté correctement.
 - Augmentez le volume.
 - Le Muet est Eteint.
 - Le niveau de sortie de l'équipement audio est dans les spécifications du moniteur.
- ⑦ Le son est trop fort ou trop faible.
- Le niveau de sortie de l'équipement audio est dans les spécifications du moniteur.
- ⑧ L'audition d'un bruit parasite.
- Le câble audio est connecté correctement.

INFORMATIONS DE RECYCLAGE

Pour une meilleure protection de l'environnement svp ne disposez pas votre moniteur.
Veuillez visiter notre site Web : www.iiyama.com pour la réutilisation de moniteur.

ANNEXE

Design et specifications techniques peuvent etre sujets à modifications, sans préavis.

CARACTÉRISTIQUES TECHNIQUES : ProLite XUB2493HS-B4

Catégorie de taille	24"	
Panneau LCD	La technologie des panneaux	La technologie des panneaux IPS
	Taille	Diagonale: 23,8" (60,5cm)
	Taille du point	0,275 mm H × 0,275 mm V
	Luminosité	250cd/m ² (Typique)
	Rapport de contraste	1000 : 1 (Typique), Fonction d'Contr. avancé disponible
	Angle de vue	Droite / Gauche : 89 degrés chaque, Haut / Bas : 89 degrés chaque (Typique)
	Temps de réponse	4ms (Gris au Gris)
Couleurs affichées	Environ 16,7 millions	
Fréquence de synchronisation	Analogique : Horizontale : 30,0-83,0 kHz, Verticale : 55-75 Hz Digital : Horizontale : 30,0-85,0 kHz, Verticale : 55-75 Hz	
Résolution Native	1920 × 1080, 2,1Mégapixel	
Connecteur d'entrée	VGA, HDMI, DisplayPort	
Résolution Maximum Supportée	VGA: 1920 × 1080, 60Hz HDMI: 1920 × 1080, 75Hz DisplayPort: 1920 × 1080, 75Hz	
Signal de synchronisation en entrée	Sync. séparée : TTL, positif ou négatif	
Signal vidéo en entrée	Analogique : 0,7 Vp-p (standard), 75Ω, positif Digital: HDMI, DisplayPort	
Connecteur d'entrée audio	Prise mini 3,5 mm (stéréo)	
Signal d'entrée audio	1,0 Vrms maximum	
Prise Casque	Prise mini 3,5 mm (stéréo)	
Haut-parleurs	2W x 2 (haut-parleurs stéréo)	
Taille d'écran maximale	527,0 mm L × 296,5 mm H / 20,7" L × 11,7" H	
Alimentation	100-240 VAC, 50/60 Hz, 1,2 A	
Puissance absorbée *	16W typique, Mode veille : 0,5 W maximum	
Dimensions / Poids net	539,5 × 366,0 - 496,0 × 210,0mm / 21,2 × 14,4 - 19,5 × 8,3" (L×H×P) 5,7kg / 12,57lbs	
Angle	Inclinaison: Haut: 22 degrés, Bas: 5 degrés Pivot: Gauche / Droite: 45 degrés chaque Rotation: Dans le sens- des aiguilles d'une montre: 90 degrés	
Conditions de fonctionnement	Utilisation : Température 5 à 35°C / 41 à 95°F Humidité 10 à 80% (sans condensation) Stockage : Température -20 à 60°C / -4 à 140°F Humidité 5 à 85% (sans condensation)	
Homologation	CE, UKCA, TÜV-Bauart, VCCI, PSE, EAC, ENERGY STAR®	

NOTEZ * Les périphériques audio-vidéo ne sont pas connectés.

CARACTÉRISTIQUES TECHNIQUES : ProLite XU2493HS-B4

Catégorie de taille		24"
Panneau LCD	La technologie des panneaux	La technologie des panneaux IPS
	Taille	Diagonale: 23,8" (60,5cm)
	Taille du point	0,275 mm H x 0,275 mm V
	Luminosité	250cd/m ² (Typique)
	Rapport de contraste	1000 : 1 (Typique), Fonction d'Contr. avancé disponible
	Angle de vue	Droite / Gauche : 89 degrés chaque, Haut / Bas : 89 degrés chaque (Typique)
	Temps de réponse	4ms (Gris au Gris)
Couleurs affichées		Environ 16,7 millions
Fréquence de synchronisation		Analogique : Horizontale : 30,0-83,0 kHz, Verticale : 55-75 Hz Digital : Horizontale : 30,0-85,0 kHz, Verticale : 55-75 Hz
Résolution Native		1920 x 1080, 2,1Mégapixel
Connecteur d'entrée		VGA, HDMI, DisplayPort
Résolution Maximum Supportée		VGA: 1920 x 1080, 60Hz HDMI: 1920 x 1080, 75Hz DisplayPort: 1920 x 1080, 75Hz
Signal de synchronisation en entrée		Sync. séparée : TTL, positif ou négatif
Signal vidéo en entrée		Analogique : 0,7 Vp-p (standard), 75Ω, positif Digital: HDMI, DisplayPort
Connecteur d'entrée audio		Prise mini 3,5 mm (stéréo)
Signal d'entrée audio		1,0 Vrms maximum
Prise Casque		Prise mini 3,5 mm (stéréo)
Haut-parleurs		2W x 2 (haut-parleurs stéréo)
Taille d'écran maximale		527,0 mm L x 296,5 mm H / 20,7" L x 11,7" H
Alimentation		100-240 VAC, 50/60 Hz, 1,2 A
Puissance absorbée *		16W typique, Mode veille : 0,5 W maximum
Dimensions / Poids net		539,5 x 393,5 x 211,0mm / 21,2 x 15,5 x 8,3" (LxHxP) 3,5kg / 7,76lbs
Angle d'inclinaison		Haut: 21,5 degrés, Bas: 3,5 degrés
Conditions de fonctionnement		Utilisation : Température 5 à 35°C / 41 à 95°F Humidité 10 à 80% (sans condensation) Stockage : Température -20 à 60°C / -4 à 140°F Humidité 5 à 85% (sans condensation)
Homologation		CE, UKCA, TÜV-Bauart, VCCI, PSE, EAC, ENERGY STAR®

NOTEZ * Les périphériques audio-vidéo ne sont pas connectés.

CARACTÉRISTIQUES TECHNIQUES : ProLite XUB2293HS-B4

FRANÇAIS

Catégorie de taille	22"	
Panneau LCD	La technologie des panneaux	La technologie des panneaux IPS
	Taille	Diagonale: 21,5" (54,6cm)
	Taille du point	0,248 mm H × 0,248 mm V
	Luminosité	250cd/m ² (Typique)
	Rapport de contraste	1000 : 1 (Typique), Fonction d'Contr. avancé disponible
	Angle de vue	Droite / Gauche : 89 degrés chaque, Haut / Bas : 89 degrés chaque (Typique)
	Temps de réponse	4ms (Gris au Gris)
Couleurs affichées	Environ 16,7 millions	
Fréquence de synchronisation	Analogique : Horizontale : 30,0-83,0 kHz, Verticale : 55-75 Hz Digital : Horizontale : 30,0-85,0 kHz, Verticale : 55-75 Hz	
Résolution Native	1920 × 1080, 2,1Mégapixel	
Connecteur d'entrée	VGA, HDMI, DisplayPort	
Résolution Maximum Supportée	VGA: 1920 × 1080, 60Hz HDMI: 1920 × 1080, 75Hz DisplayPort: 1920 × 1080, 75Hz	
Signal de synchronisation en entrée	Sync. séparée : TTL, positif ou négatif	
Signal vidéo en entrée	Analogique : 0,7 Vp-p (standard), 75Ω, positif Digital: HDMI, DisplayPort	
Connecteur d'entrée audio	Prise mini 3,5 mm (stéréo)	
Signal d'entrée audio	1,0 Vrms maximum	
Prise Casque	Prise mini 3,5 mm (stéréo)	
Haut-parleurs	2W x 2 (haut-parleurs stéréo)	
Taille d'écran maximale	476,0 mm L × 267,8 mm H / 18,7" L × 10,5" H	
Alimentation	100-240 VAC, 50/60 Hz, 1,2 A	
Puissance absorbée *	13W typique, Mode veille : 0,5 W maximum	
Dimensions / Poids net	488,5 × 364,0 - 494,0 × 210,0mm / 19,2 × 14,3 - 19,4 × 8,3" (L×H×P) 4,5kg / 9,92lbs	
Angle	Inclinaison: Haut: 22 degrés, Bas: 5 degrés Pivot: Gauche / Droite: 45 degrés chaque Rotation: Dans le sens- des aiguilles d'une montre: 90 degrés	
Conditions de fonctionnement	Utilisation : Température 5 à 35°C / 41 à 95°F Humidité 10 à 80% (sans condensation) Stockage : Température -20 à 60°C / -4 à 140°F Humidité 5 à 85% (sans condensation)	
Homologation	CE, UKCA, TÜV-Bauart, VCCI, PSE, EAC, ENERGY STAR®	

NOTEZ * Les périphériques audio-vidéo ne sont pas connectés.

CARACTÉRISTIQUES TECHNIQUES : ProLite XU2293HS-B4

Catégorie de taille		24"
Panneau LCD	La technologie des panneaux	La technologie des panneaux IPS
	Taille	Diagonale: 23,8" (60,5cm)
	Taille du point	0,275 mm H x 0,275 mm V
	Luminosité	250cd/m ² (Typique)
	Rapport de contraste	1000 : 1 (Typique), Fonction d'Contr. avancé disponible
	Angle de vue	Droite / Gauche : 89 degrés chaque, Haut / Bas : 89 degrés chaque (Typique)
	Temps de réponse	4ms (Gris au Gris)
Couleurs affichées		Environ 16,7 millions
Fréquence de synchronisation		Analogique : Horizontale : 30,0-83,0 kHz, Verticale : 55-75 Hz Digital : Horizontale : 30,0-85,0 kHz, Verticale : 55-75 Hz
Résolution Native		1920 x 1080, 2,1Mégapixel
Connecteur d'entrée		VGA, HDMI, DisplayPort
Résolution Maximum Supportée		VGA: 1920 x 1080, 60Hz HDMI: 1920 x 1080, 75Hz DisplayPort: 1920 x 1080, 75Hz
Signal de synchronisation en entrée		Sync. séparée : TTL, positif ou négatif
Signal vidéo en entrée		Analogique : 0,7 Vp-p (standard), 75Ω, positif Digital: HDMI, DisplayPort
Connecteur d'entrée audio		Prise mini 3,5 mm (stéréo)
Signal d'entrée audio		1,0 Vrms maximum
Prise Casque		Prise mini 3,5 mm (stéréo)
Haut-parleurs		2W x 2 (haut-parleurs stéréo)
Taille d'écran maximale		476,0 mm L x 267,8 mm H / 18,7" L x 10,5" H
Alimentation		100-240 VAC, 50/60 Hz, 1,2 A
Puissance absorbée *		13W typique, Mode veille : 0,5 W maximum
Dimensions / Poids net		488,5 x 373,0 x 211,0mm / 19,2 x 14,7 x 8,3" (LxHxP) 2,7kg / 5,95lbs
Angle d'inclinaison		Haut: 21,5 degrés, Bas: 3,5 degrés
Conditions de fonctionnement		Utilisation : Température 5 à 35°C / 41 à 95°F Humidité 10 à 80% (sans condensation) Stockage : Température -20 à 60°C / -4 à 140°F Humidité 5 à 85% (sans condensation)
Homologation		CE, UKCA, TÜV-Bauart, VCCI, PSE, EAC, ENERGY STAR®

NOTEZ * Les périphériques audio-vidéo ne sont pas connectés.

DIMENSIONS : ProLite XUB2493HS

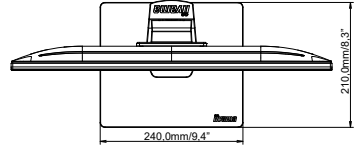
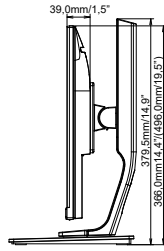
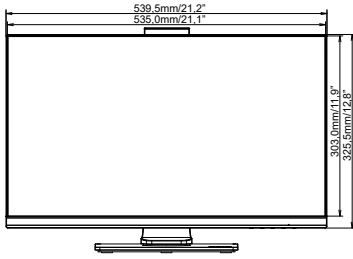

() : Plage d'ajustement maximum

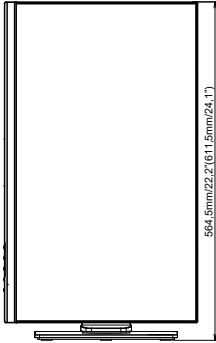

FRANÇAIS

DIMENSIONS : ProLite XU2493HS

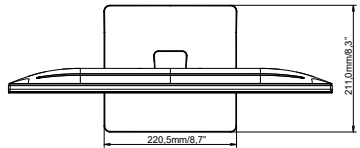
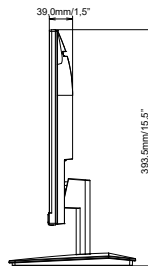
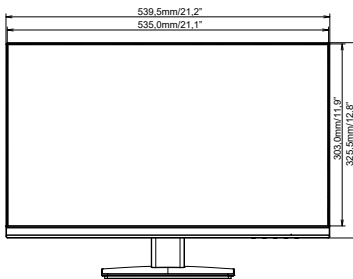

DIMENSIONS : ProLite XUB2293HS

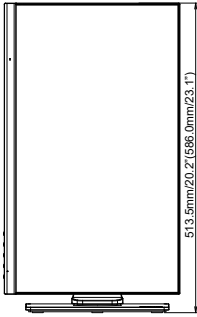
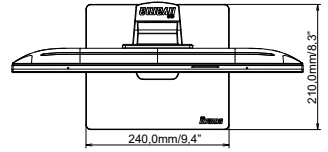
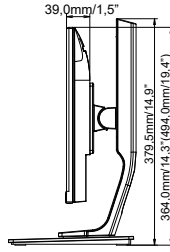
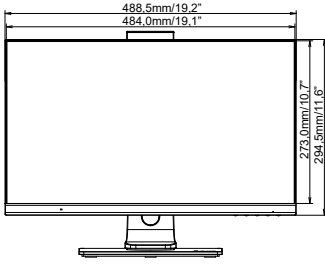

() : Plage d'ajustement maximum

DIMENSIONS : ProLite XU2293HS

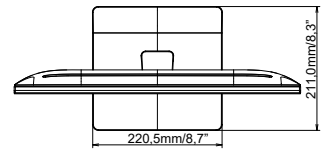
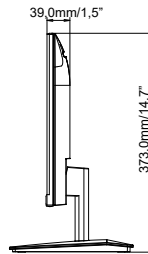
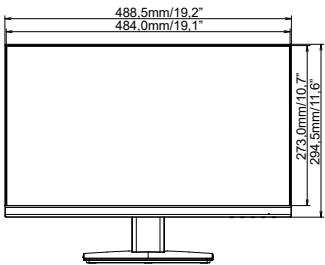

FRÉQUENCES DE SYNCHRONISATION

Mode video	Fréquence horizontale	Fréquence verticale	Horloge à points
640 × 480	31,469kHz	59,940Hz	25,175MHz
	37,500kHz	75,000Hz	31,500MHz
800 × 600	37,879kHz	60,317Hz	40,000MHz
	46,875kHz	75,000Hz	49,500MHz
1024 × 768	48,363kHz	60,004Hz	65,000MHz
	60,023kHz	75,029Hz	78,750MHz
1280 × 1024	63,981kHz	60,020Hz	108,000MHz
	79,976kHz	75,025Hz	135,000MHz
1680 × 1050	65,290kHz	60,000Hz	146,250MHz
1920 × 1080	67,500kHz	60,000Hz	148,500MHz
	83,890kHz	74,970Hz	174,500MHz

* Entrée HDMI/DisplayPort seulement.