

# РУКОВОДСТВО ПОЛЬЗОВАТЕЛЯ

## *ProLite*

### LCD Monitor

#### *ProLite B2875UHSU*

Благодарим вас за выбор ЖК-монитора IIYAMA.

Советуем перед установкой и включением этого монитора внимательно прочитать это краткое, но обстоятельное руководство. Сохраните это руководство в надежном месте на случай, если в будущем вам понадобится что-либо уточнить.

РУССКИЙ

Аттестованный сетевой кабель должен быть использован вместе с этим монитором. Вы должны поступать совместно всем важным в вашей стране примечания касательно установки и/или требований по оборудованию. Аттестованный сетевой кабель не слабее обычного полихлорвиниловый гибкого шнура в соответствии с IEC 60227 (обозначение H05VV-F 3G 0.75мм<sup>2</sup> или H05VVH2-F2 3G 0.75мм<sup>2</sup>) должен быть использован. Как альтернатива может быть использован гибкий шнур с синтетического каучука согласно IEC 60245 (обозначение H05RR-F 3G 0.75мм<sup>2</sup>)

Этот монитор является офисным оборудованием.

Информация импортера: Марвел КТ

107061, Москва, пл. Преображенская, д. 8, этаж 27, пом. LXXXVI

Год производства : См. 7ое число ("X") серийного номера продукта.

(Серийный номер: xxxxxxXxxxxxx)

"X" это 0-9. 0-9 означает 2010-2019. (~2019/12/31)

Год производства : См. 6ое число ("X") серийного номера продукта.

(Серийный номер: xxxxxXxxxxxxx)

"X" это 0-9. 0-9 означает 2020-2029. (2020/1/1~)

Тип монитора: ЖК-монитор

Модель: PL2875UH

Страна изготовления: КИТАЙ

- 
- Мы оставляем за собой право вносить изменения в технические характеристики без предварительного уведомления.
  - Все торговые марки, используемые в руководстве пользователя, являются собственностью их владельцев.

# СОДЕРЖАНИЕ

ИНСТРУКЦИИ ПО БЕЗОПАСНОСТИ .....	1
МЕРЫ ПРЕДОСТОРОЖНОСТИ .....	1
СПЕЦИАЛЬНЫЕ ПРИМЕЧАНИЯ ДЛЯ ЖК-МОНИТОРОВ .....	3
ОБСЛУЖИВАНИЕ ПОКУПАТЕЛЯ .....	3
ОЧИСТКА.....	3
ДО НАЧАЛА РАБОТЫ С МОНИТОРОМ .....	4
ХАРАКТЕРИСТИКИ .....	4
ПРИНАДЛЕЖНОСТИ.....	4
УСТАНОВКА .....	5
УСТАНОВКА И СНЯТИЕ ПОДСТАВКИ.....	6
ОРГАНЫ УПРАВЛЕНИЯ И РАЗЪЕМЫ .....	7
ПОДКЛЮЧЕНИЕ МОНИТОРА.....	8
УСТАНОВКА КОМПЬЮТЕРА.....	9
НАСТРОЙКА УГЛОВ ОБЗОРА И ВЫСОТЫ МОНИТОРА .....	9
ВРАЩЕНИЕ МОНИТОРА.....	9
РАБОТА С МОНИТОРОМ.....	10
СОДЕРЖАНИЕ МЕНЮ НАСТРОЕК.....	11
НАСТРОЙКИ ЭКРАНА .....	18
ФУНКЦИЯ ОЖИДАНИЯ .....	21
УСТРАНЕНИЕ НЕИСПРАВНОСТЕЙ.....	22
ИНФОРМАЦИЯ ОБ УТИЛИЗАЦИИ.....	23
ПРИЛОЖЕНИЕ.....	24
СПЕЦИФИКАЦИИ .....	24
РАЗМЕРЫ.....	25
ПОДДЕРЖ. РЕЖИМЫ СИНХРОНИЗАЦИИ .....	26

# ИНСТРУКЦИИ ПО БЕЗОПАСНОСТИ

## МЕРЫ ПРЕДОСТОРОЖНОСТИ

### ВНИМАНИЕ !

#### **ВЫКЛЮЧИТЕ МОНИТОР, ЕСЛИ ЧУВСТВУЕТЕ, ЧТО ОН НЕ В ПОРЯДКЕ**

Если вы заметите какие-либо ненормальные явления, например, появление дыма, странные звуки или запахи, немедленно выключите монитор из сети и свяжитесь со своим дилером или сервисным центром iiuata. Дальнейшее использование монитора может быть опасным из-за возможного возгорания или поражения электротоком.

#### **НИКОГДА НЕ СНИМАЙТЕ КОРПУС**

Внутри монитора находятся цепи высокого напряжения. Снятие корпуса может привести к возгоранию или поражению электротоком.

#### **НЕ ВСТАВЛЯЙТЕ НИКАКИЕ ПРЕДМЕТЫ В МОНИТОР**

Не вставляйте никакие твердые предметы в монитор и не проливайте на него жидкости, например, воду. Если все таки нечто подобное произошло, немедленно выключите монитор из сети и свяжитесь со своим дилером или сервисным центром iiuata. Использование монитора с каким-то предметом внутри может привести к возгоранию, поражению электротоком или повреждению монитора.

#### **УСТАНАВЛИВАЙТЕ МОНИТОР НА РОВНОЙ УСТОЙЧИВОЙ ПОВЕРХНОСТИ**

При падении монитор может травмировать вас.

#### **НЕ УСТАНАВЛИВАЙТЕ МОНИТОР ОКОЛО ВОДЫ**

Не устанавливайте монитор в местах, где на него может пролиться вода или он может быть обрызган, т.к. это может привести к возгоранию или поражению электротоком.

#### **ПОДКЛЮЧАЙТЕ МОНИТОР ТОЛЬКО К УСТАНОВЛЕННЫМ ИСТОЧНИКАМ ЭНЕРГИИ**

Подключайте монитор только к установленным источникам энергии. Использование несоответствующего напряжения может вызвать нарушение нормальной работы и привести к возгоранию или поражению электротоком.

#### **ЗАЩИТА КАБЕЛЕЙ**

Не натягивайте и не изгибайте сетевой Кабель питания и сигнальный кабель. Не ставьте монитор или какой-нибудь другой тяжелый предмет на кабели. При повреждении кабели могут вызвать возгорание или поражение электротоком.

#### **НЕБЛАГОПРИЯТНЫЕ ПОГОДНЫЕ УСЛОВИЯ**

Рекомендуется не эксплуатировать монитор во время сильной грозы, поскольку продолжительные перерывы в энергоснабжении могут вызвать нарушение нормальной работы. Не рекомендуется дотрагиваться до кабельной вилки в таких условиях, т.к. это может привести к поражению электротоком.

## ПРЕДУПРЕЖДЕНИЕ

### МЕСТО УСТАНОВКИ

Не устанавливайте монитор в местах, где возможны внезапные скачки температуры, во влажных, запыленных, прокуренных помещениях, т.к. это может привести к возгоранию, поражению электротоком или повреждению монитора. Следует также избегать воздействия прямых солнечных лучей.

### НЕ УСТАНАВЛИВАЙТЕ МОНИТОР В ОПАСНЫХ МЕСТАХ

При несоответствующем местоположении монитор может упасть и причинить травму. Не следует также ставить на монитор тяжелые предметы; все кабели должны быть проложены так, чтобы дети не могли потянуть за них и причинить себе травму.

### ОБЕСПЕЧЬТЕ ХОРОШУЮ ВЕНТИЛЯЦИЮ

Вентиляционные отверстия защищают монитор от перегрева. Закрытие отверстий может вызвать возгорание. Для обеспечения циркуляции воздуха установите монитор на расстоянии как минимум 10 см (или 4 дюймов) от стен. При снятии наклонного крепления вентиляционные отверстия на задней стороне монитора могут быть заблокированы. Это может привести к перегреву монитора, возгоранию или повреждению. Удостоверьтесь в достаточной вентиляции при снятии подставки. Эксплуатация монитора на боку, задней стороне, вверх основанием, на ковре или мягком материале может привести к его повреждению.

### ОТКЛЮЧАЙТЕ КАБЕЛИ, КОГДА ВЫ ПЕРЕМЕЩАЕТЕ МОНИТОР

Когда вы перемещаете монитор, выключите сетевой выключатель, выньте вилку из сетевой розетки и отключите сигнальные кабели. Если вы не отключите их, это может привести к возгоранию или поражению электротоком. Рекомендуется перемещать монитор вдвоем.

### ОТКЛЮЧАЙТЕ МОНИТОР ОТ СЕТИ

Если монитор не используется в течение длительного времени, рекомендуется отключать его от сетевой розетки во избежание возможных неприятностей.

### ПРИ ОТКЛЮЧЕНИИ ДЕРЖИТЕ ЗА ВИЛКУ

При отключении сетевого Кабеля или сигнального кабеля тяните за вилку или разъем. Никогда не тяните за кабель, это может привести к возгоранию или поражению электротоком.

### НЕ ТРОГАЙТЕ РАЗЪЕМ МОКРЫМИ РУКАМИ

Включение или отключение вилки (разъема) мокрыми руками может привести к поражению электротоком.

### ЕСЛИ ВЫ УСТАНАВЛИВАЕТЕ МОНИТОР НА КОМПЬЮТЕР

Убедитесь, что компьютер достаточно прочен, чтобы удержать вес монитора, в противном случае, вы можете повредить компьютер.

### ОСТОРОЖНО!! НЕ ПРИЩЕМИТЕ РУКУ ИЛИ ПАЛЕЦ

- При изменении угла или высоты наклона монитора не оставляйте отпечатков пальцев на ЖК-экране.
- Повреждение рук или пальцев может возникнуть если достаточное внимание не было уделено при установке высоты монитора. (Только для моделей с регулировкой высоты.)

### ЗАМЕЧАНИЕ КАСАТЕЛЬНО ИСПОЛЬЗОВАНИЯ 24/7

Этот продукт не предназначен для использования в режиме 24/7 при любых условиях.

## ПРОЧИЕ РЕКОМЕНДАЦИИ

### ЭРГОНОМИЧЕСКИЕ

Для избежания усталости глаз, не работайте на мониторе с очень ярким фоном или в темной комнате. При работе с монитором в течение длительного времени рекомендуется делать десятиминутные перерывы после каждого часа работы. Для оптимально комфортных визуальных условий монитор должен находиться ниже уровня глаз и на расстоянии 40–60 см (16–24") от глаз.

## СПЕЦИАЛЬНЫЕ ПРИМЕЧАНИЯ ДЛЯ ЖК-МОНИТОРОВ

Описанные ниже явления обычны для ЖК-мониторов и не говорят о какой-либо неисправности.

### ПРИМЕЧАНИЕ

- Когда вы впервые включаете ЖК-монитор, то, в зависимости от типа компьютера, картинка может не уместиться в области отображения дисплея. В подобном случае придется подстроить расположение картинки, переместив ее в соответствующее положение.
- В зависимости от используемого вами шаблона рабочего стола, вы можете заметить на экране неоднородности яркости.
- Из-за физической природы фоновой подсветки, при первоначальном использовании экран может мерцать выключите питание и затем включите его снова – мерцание должно исчезнуть.

## ОБСЛУЖИВАНИЕ ПОКУПАТЕЛЯ

### ПРИМЕЧАНИЕ

- Если вы должны вернуть монитор для обслуживания, а оригинальная упаковка выброшена, просьба связаться с вашим дилером или сервисным центром iiyama для получения совета или замены упаковки.

## ОЧИСТКА

### ВНИМАНИЕ

- Если при очистке внутрь монитора попал какой-либо предмет или жидкость, например вода, немедленно отключите сетевой Кабель и свяжитесь с вашим дилером или сервисным центром iiyama.

### ПРЕДУПРЕЖДЕНИЕ

- В целях безопасности выключите монитор и выньте сетевой Кабель из розетки перед очисткой монитора.

### ПРИМЕЧАНИЕ

- Чтобы не повредить ЖК-панель, не царапайте и не протирайте экран твердым предметом.
- Никогда не применяйте ни один из нижеуказанных сильных растворителей. Они могут повредить корпус и ЖК-экран.  
Разбавитель Бензин Распылительные средства  
Кислотные или щелочные растворители Абразивные средства Воск
- Продолжительный контакт корпуса с любым изделием из резины или пластмассы может вызвать повреждения окраски корпуса.

### КОРПУС

Пятна могут удаляться тканью, слегка смоченной мягким моющим средством. Затем корпус протирается мягкой сухой тканью.

### ЖК-экран

Рекомендуется периодическая чистка мягкой сухой тканью. Не следует использовать бумажные салфетки и т.п., так как они могут повредить экран.

# ДО НАЧАЛА РАБОТЫ С МОНИТОРОМ

## ХАРАКТЕРИСТИКИ

- ◆ Поддерживает разрешение 3840 × 2160
- ◆ Высокая контрастность 1000:1 (типичная), Функция Adv. Contrast / Высокая яркость 300 кд/м<sup>2</sup> (типичная) / Короткое время отклика 5 мс (типичная), 1 мс (серый к серому)
- ◆ Поддерживает Технологию AMD Radeon FreeSync™ (Через DisplayPort вход)
- ◆ Редукция Синего Света
- ◆ Цифровое сглаживание шрифтов
- ◆ USB3,0/2,0 Hub Function
- ◆ Стереодинамики  
2 × 2,5 Вт
- ◆ Функция ожидания (соответствие VESA DPMS)
- ◆ Совместимость с крепежным стандартом VESA (100mm×100mm)
- ◆ Отверстие для установки замка безопасности

## ПРИНАДЛЕЖНОСТИ

Комплект поставки должен содержать следующие принадлежности. Убедитесь в их наличии. Если какая-либо из принадлежностей отсутствует или повреждена, обратитесь к дилеру или в региональное отделение iiyama.

- Кабель питания\*
- Кабель HDMI
- Кабель DisplayPort
- Кабель USB
- Стойка - основание
- Винт для монтажа основания стойки (3 шт)\*<sup>3</sup>
- Инструкция по безопасности
- Краткое руководство

## ПРЕДУПРЕЖДЕНИЕ

\* Характеристики сетевого кабеля, прилагаемого для регионов с сетевым напряжением 120 В: 10А /125 В. Если напряжение вашей электросети превышает указанные значения, то должен использоваться сетевой кабель на 10 А /250 В.

Необходимо использовать кабель питания, соответствующий H05VVf, 3G, 0.75mm<sup>2</sup>.

## УСТАНОВКА

### ВНИМАНИЕ

- До установки монитора убедитесь в том, что стена, потолок или настольный кронштейн достаточно мощна для крепления данного крепежа и веса.

### < МОНТАЖ НА СТЕНЕ >

### ВНИМАНИЕ

- В случае монтажа монитора на стене, надо принять во внимание толщину монтажного держателя и докрутить Винты М4 (4 шт) вместе с шайбой таким образом, чтоб его длина ("L") внутри монитора не была больше 7 мм. Использование винта длиннее может привести к электрошоку или повреждению монитора вследствие столкновения винта с электрическими компонентами внутри корпуса монитора.

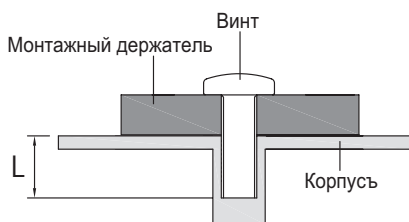

### < ПЕЙЗАЖ РЕЖИМ >

#### Правильно

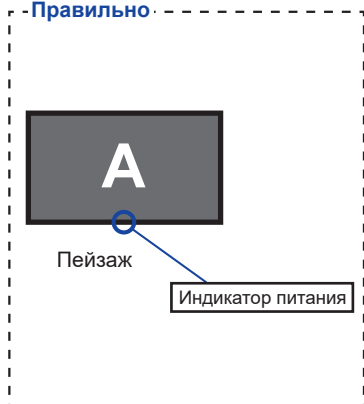

#### Неправильно

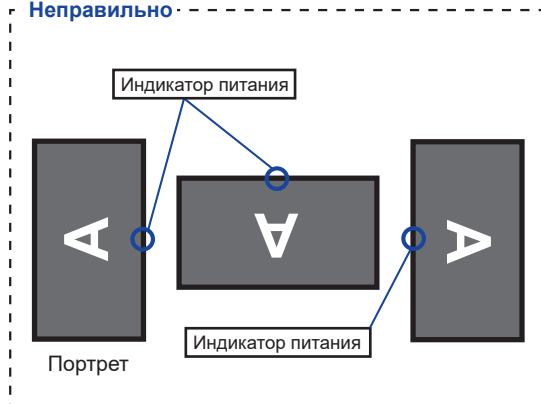

Этот монитор можно использовать только в Пейзаж ориентации. Не поворачивайте и не используйте монитор в какой-либо другой ориентации, кроме Пейзаж.



## УСТАНОВКА И СНЯТИЕ ПОДСТАВКИ

### ПРЕДУПРЕЖДЕНИЕ

- Разместите монитор на ровной поверхности. Падение монитора может привести к его повреждению или травме.
- Не применяйте грубую силу. Это может привести к повреждению монитора.
- Перед снятием или установкой подставки отключите монитор во избежание поражения электротоком и повреждения монитора.

### <Установка>

- ① Постелите на стол мягкую ткань, чтобы не поцарапать монитор. Положите монитор на стол лицевой стороной вниз.
- ② Прикрепите основание стойки к монитору.
- ③ Для крепления основания стойки к монитору используйте винт, который находится в комплекте поставки.

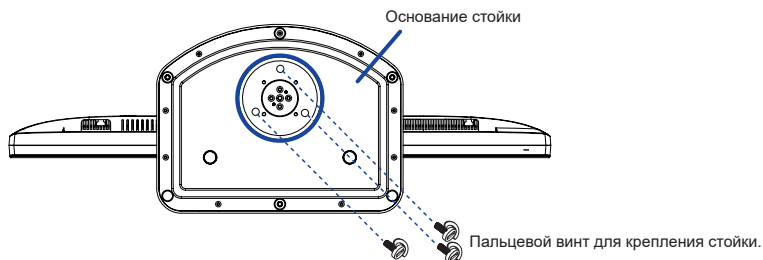

### <Снятие>

- ① Постелите на стол мягкую ткань, чтобы не поцарапать монитор. Положите монитор на стол лицевой стороной вниз.
- ② Уберите винт, чтоб отсоединить основание стойки от стойки.

### <Ограничитель>

Поставьте монитор и, нажимая на его переднюю панель, нажмите на фиксатор на тыльной стороне подставки. Продолжайте нажимать на переднюю панель, пока монитор не займет требуемое положение. При выполнении установки необходимо соблюдать осторожность, поскольку подставка подпружинена, и может внезапно раскрыться.

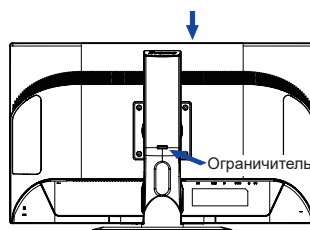



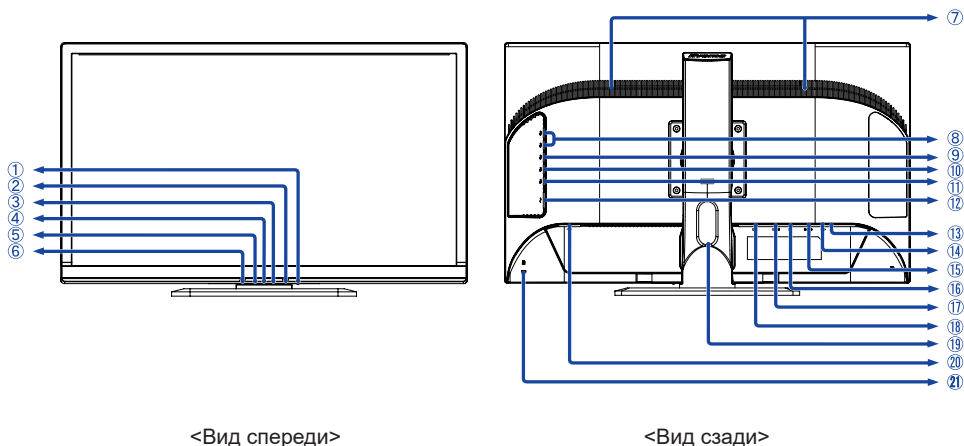







## ОРГАНЫ УПРАВЛЕНИЯ И РАЗЪЕМЫ



<Вид спереди>

<Вид сзади>

- ① Выключатель питания (  )
  - ② Кнопка Menu (MENU)
  - ③ Кнопка Вверх / Громкость ( + /  )
  - ④ Индикатор питания
- ПРИМЕЧАНИЕ** Голубой: Нормальный режим работы  
Оранжевый: Режим ожидания
- ⑤ Кнопка Вниз / ECO ( - /  )
  - ⑥ Кнопка Вход сигнала / Автоматическая регулировка / Выход (AUTO)
  - ⑦ Динамики
  - ⑧ Разъем USB(2.0)-DOWN (  5V, 500mA)
  - ⑨ Разъем USB(3.0 Зарядное устройство)-DOWN (  5V, 900mA)
  - ⑩ Разъем USB(3.0)-DOWN (  5V, 900mA)
  - ⑪ Разъем USB-UP (  )
  - ⑫ Главный Выключатель Питания ( | (ON) / ○ (OFF) )
  - ⑬ Разъем для наушников (  )
  - ⑭ Разъем звукового линейного входа (  )
  - ⑮ Разъем VGA(D-SUB)
  - ⑯ Разъем DisplayPort (  )
  - ⑰ Разъем HDMI (HDMI)
  - ⑱ Разъем DVI-D (DVI)
  - ⑲ Отверстие для кабелей
  - ⑳ Разъем источника питания пер. тока ( ~ : Переменный ток ) ( ~ )
  - ㉑ Гнездо замка безопасности

**ПРИМЕЧАНИЕ** В гнездо замка безопасности можно вставить защитный тросик, чтобы никто не мог унести монитор без вашего разрешения.

## ПОДКЛЮЧЕНИЕ МОНИТОРА

- 1 Убедитесь в том, что выключены и компьютер, и монитор.
- 2 Подключите компьютер к монитору с помощью сигнального кабеля.
- 3 С помощью аудиокабеля соедините звуковой линейный вход монитора с выходом звуковой аппаратуры, если хотите воспроизводить звук через динамики монитора.
- 4 Соедините монитор с компьютером при помощи кабеля USB.
- 5 Подключите блок питания к монитору, затем сетевой кабель в блоку питания а затем к источнику питания.
- 6 Включите монитор (Главный Включатель Питания и Выключатель питания) и компьютер.

### ПРИМЕЧАНИЕ

- Пожалуйста, подтвердите, что распределительная система в здании будет обеспечивать наличие автоматического выключателя на 120/240 В, 20 А (максимум)
- Типы сигнальных кабелей, используемых для подключения компьютера к монитору, могут быть разными в зависимости от компьютера. Неправильное подключение может вызвать серьезное повреждение как монитора, так и компьютера. Прилагаемый к монитору кабель имеет стандартный разъем. Если потребуется кабель особого типа, то обратитесь к продавцу или в региональное представительство iiyama.
- Обязательно затяните винты на каждом конце сигнального кабеля.
- Подключаемое оборудование класса I Тип А должно быть подключено к защитному заземлению.
- Розетка должна быть установлена рядом с оборудованием и быть легкодоступной.
- Чрезмерное звуковое давление от наушников может привести к повреждению или потере слуха.

[Пример подключения]

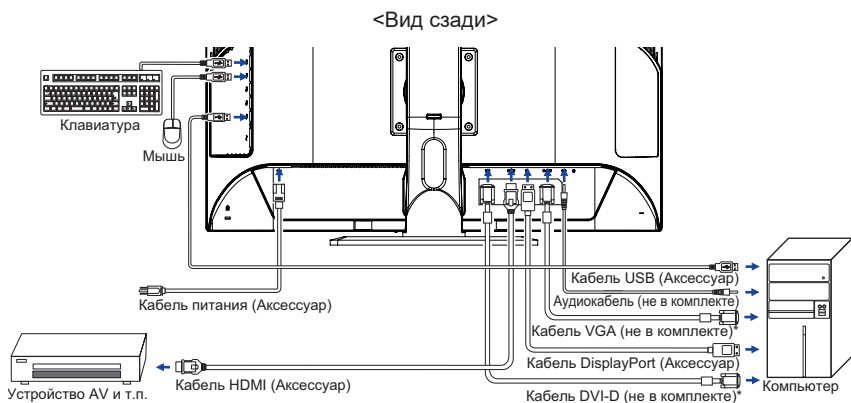

\* Кабель не входит в комплект поставки монитора. Если вы используете низкокачественный кабель, то это может привести к возникновению электро-магнитных помех. Пожалуйста, обратитесь в центр поддержки iiyama в вашей стране, если вы хотите подключить монитор через VGA или DVI вход.

### [ Держатель кабелей ]

Проложите кабели через отверстие для кабелей чтобы распределить их.

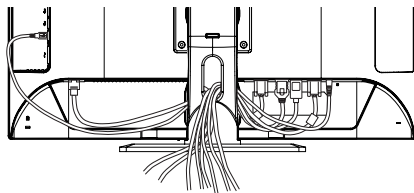

## УСТАНОВКА КОМПЬЮТЕРА

### ■ Синхронизация сигнала

На стр. 18 раздела ПОДДЕРЖИВАЕМЫЕ РЕЖИМЫ СИНХРОНИЗАЦИИ вы найдете список значений синхронизации сигнала.

## НАСТРОЙКА УГЛОВ ОБЗОРА И ВЫСОТЫ МОНИТОРА

- Для оптимального восприятия изображения рекомендуется смотреть на весь экран монитора.
- Придерживайте стойку таким образом, чтобы монитор не упал при изменении высоты и угла наклона.
- У вас есть возможность регулировать высоту монитора до 130 мм, угол наклонения до 45 градусов по горизонтали и до 17 градусов назад.

### ПРИМЕЧАНИЕ

- Не прикасайтесь к ЖК-экрану при изменении угла или высоты наклона монитора. Это может вызвать его повреждение.
- При изменении угла или высоты наклона монитора не оставляйте отпечатков пальцев на ЖК-экране.
- Повреждение рук или пальцев может возникнуть если достаточное внимание не было уделено при установке высоты монитора.

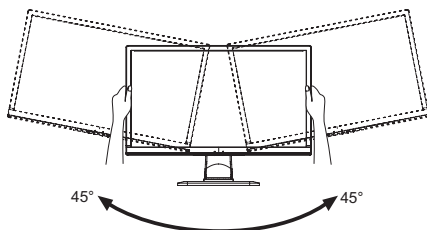
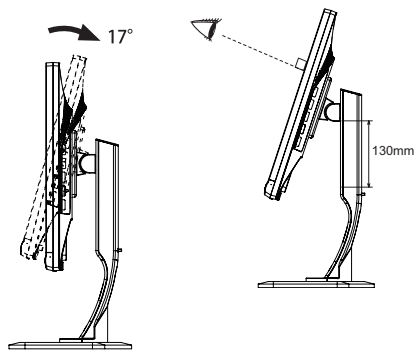

## ВРАЩЕНИЕ МОНИТОРА

Не доступны для данной модели.

# РАБОТА С МОНИТОРОМ

Значения параметров для получения наилучшего изображения ЖК-монитора компании iiyama были установлены на заводе; они указаны на стр. 26 в разделе ПОДДЕРЖИВАЕМЫЕ РЕЖИМЫ СИНХРОНИЗАЦИИ. Вы также можете откорректировать изображение, следуя указанным ниже процедурам. Для получения подробной информации относительно настроек см. раздел НАСТРОЙКИ ЭКРАНА на стр. 18.

- 1 Нажмите кнопку MENU, чтобы на дисплее появилось Экранное меню (ЭМ). Здесь есть несколько дополнительных страниц, которые перелистываются с помощью кнопок + / - .

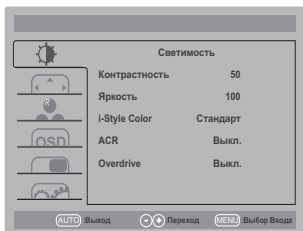

- 2 Выберите страницу меню, которая содержит интересующую вас пиктограмму настройки. Нажмите кнопку MENU. Затем с помощью кнопок + / - выделите требуемую пиктограмму настройки.
- 3 Заново нажмите кнопку MENU. Используйте кнопки + / - для выполнения соответствующих настроек и установок.
- 4 Нажмите кнопку AUTO для выхода с меню и все введенные вами настройки будут автоматически записаны.

Например, для подстройки вертикального положения экрана выберите в меню Настройки изображ. и нажмите кнопку MENU. Затем выберите Полож. по вертикал. с помощью кнопок + / - . Страница настройки появляется после того, как вы нажмете на кнопку MENU. Для изменения установок вертикального положения используйте кнопки + / - . При настройке должно изменяться вертикальное положение всего экрана.

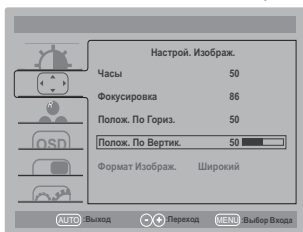









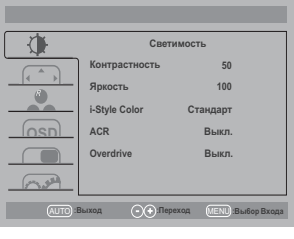



Нажатие кнопки AUTO в конце работы запишет все введенные вами изменения.

## ПРИМЕЧАНИЕ

- После окончания работы с настройками Экранного меню оно само закроется через некоторое время (длительность определяется функцией Таймер выключения ЭМ). Для немедленного выхода из ЭМ используйте кнопку AUTO.
- При исчезновении Экранного меню любые изменения автоматически сохраняются в памяти. Во время работы с меню следует избегать отключения питания.
- Параметры Полож. По Гориз./По Вертик., Часы и Фокусировка сохраняются для каждого отдельного значения частоты синхронизации. За этими исключениями, все остальные настройки имеют только одно значение, которое относится ко всем частотам синхронизации.

## СОДЕРЖАНИЕ МЕНЮ НАСТРОЕК

 <b>Светимость</b> <b>Luminance</b>		
Элемент регулировки	Проблема / Параметр	Какую кнопку нажимать
Контрастность Contrast	Слишком бледное Слишком интенсивное	   
Яркость *1 Brightness	Слишком темное Слишком яркое	   
i-Style Color *2 i-Style Color	Стандарт Standard	Для обычного окружения windows или настроек по умолчанию.
	Текст Text	Для редактирования и чтения текста в условиях обработки текста.
	Интернет Internet	Для работы с интернетом.
	Игра Game	Для игрового окружения.
	Кино Movie	Для просмотра фильмов и видеозаписей.
ACR *3 Adv.Contrast	Выкл. Off	Обычная контрастность
	Вкл. On	Увеличенная контрастность
<b>ПРИМЕЧАНИЕ</b>	ACR настраивает яркость и повышает контрастность в зависимости от образа или движения на дисплее. Контрастность, Яркость, Цветовая Темп., Эконом, i-Style Color и Редукция Синего Света не могут быть настраиваны когда ACR включен.	
Overdrive *4 Overdrive	Выкл. / -2 / -1 / 0 / +1 / +2 Это повысит уровень градации серого ЖК-панели. Высший уровень приведет к включению быстрее времени отклика.    	

\*1 Регулируйте Яркость, когда работаете за монитором в темной комнате и экран кажется вам слишком ярким. Если включен режим Эконом, регулировка Яркость невозможна.

\*2 i-Style Color не могут быть настраиваны когда Blue Light Reducer включен.

\*3 Если включен режим Настройка PIP, регулировка ACR невозможна.

\*4 Включение функции Overdrive может привести к некоторому уровню задержки картины.



## Настрой. Изображ. Image Setup



Элемент регулировки	Проблема / Параметр	Какую кнопку нажимать
Часы *1,2 Clock	Слишком малая	
	Слишком большая	
Фокусировка *1,2 Phase	Устранение мерцания текста или линий.	 
Полож. По Гориз. *1 H. Position	Слишком влево	
	Слишком вправо	
Полож. По Вертик. *1 V. Position	Слишком низко	
	Слишком высоко	
Формат Изображ. Aspect Ratio	Широкий Wide	Расширение образа
	4:3	Вывод изображений из любого источника в формате 4:3.
	5:4	Вывод изображений из любого источника в формате 5:4.
FreeSync *3 FreeSync	Выкл.	Простр. FreeSync выключен.
	Вкл.	Включить FreeSync.

\*1 Смотрите стр. 18 – Настройки Экрана.

\*2 Только аналоговый вход.

\*3 Только DisplayPort вход. Если включен режим Настройка PIP, регулировка FreeSync невозможна.

**Цветовая Темп. \***  
**Color Temp.**

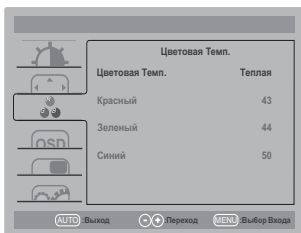

Элемент регулировки	Проблема / Параметр	Какую кнопку нажимать	
Цветовая Темп. Color Temp.	Теплая <b>Warm</b>	Зеленоватый белый	
	Обычный <b>Normal</b>	Желтоватый белый	
	Холодная <b>Cool</b>	Голубоватый белый	
	Пользов. <b>User</b>	Красный <b>Red</b>	Слишком слабый <input type="button" value="+"/> Слишком сильный <input type="button" value="-"/>
		Зеленый <b>Green</b>	
		Синий <b>Blue</b>	
sRGB <b>sRGB</b>	sRGB		

**ПРИМЕЧАНИЕ**

- sRGB это международный стандарт который определяет и объединяет появление цветовых разнообразностей в оборудовании.
- Невозможно отрегулировать Контрастность, Яркость, i-Style Color или режим Зоном в режиме sRGB так как все эти настройки недоступны.

\* Цветовая Темп. не могут быть настроены когда Blue Light Reducer включен.





## Настройка Меню OSD Setup



Элемент регулировки	Проблема / Параметр	Какую кнопку нажимать																								
Вр. Отображ. Меню OSD Timeout	Длительность отображения меню на экране можно задать в интервале от 5 до 100 секунд.	 <input type="button" value="+"/> <input type="button" value="-"/>																								
Язык Language	<table border="1"> <tbody> <tr> <td>English</td> <td>Английский</td> <td>Italiano</td> <td>Итальянский</td> </tr> <tr> <td>Français</td> <td>Французский</td> <td>Česky</td> <td>Чешский</td> </tr> <tr> <td>Español</td> <td>Испанский</td> <td>Nederlands</td> <td>Голландский</td> </tr> <tr> <td>Português</td> <td>Португальский</td> <td>Polski</td> <td>Заполнено</td> </tr> <tr> <td>Русский</td> <td>Русско</td> <td>日本語</td> <td>Японский</td> </tr> <tr> <td>Deutsch</td> <td>Немецкий</td> <td></td> <td></td> </tr> </tbody> </table>	English	Английский	Italiano	Итальянский	Français	Французский	Česky	Чешский	Español	Испанский	Nederlands	Голландский	Português	Португальский	Polski	Заполнено	Русский	Русско	日本語	Японский	Deutsch	Немецкий			
English	Английский	Italiano	Итальянский																							
Français	Французский	Česky	Чешский																							
Español	Испанский	Nederlands	Голландский																							
Português	Португальский	Polski	Заполнено																							
Русский	Русско	日本語	Японский																							
Deutsch	Немецкий																									



## Настройка PIP PIP Setting



Элемент регулировки	Проблема / Параметр	Какую кнопку нажимать
Настройка PIP PIP Setting	При наличии двух или более входных сигналов, можно вывести в PIP / PBP.	
	Выкл. <b>Off</b>	ВЫКЛ. функцию PIP/PBP Mode.
	PIP *	Вывести уменьшенное изображение в поле основного изображения.
	PBP *	Разделите экран на Левый и Правый.
Размер Size	Малый <b>Small</b>	Уменьшить уменьшенное (sub) изображения.
	Средний <b>Middle</b>	Нормальный размер
	Большой <b>Large</b>	Увеличить уменьшенное (sub) изображение.
Положение Position	Справа сверху <b>Right-Up</b>	Переместите подэкран в правый верхний угол.
	Слева сверху <b>Left-Up</b>	Переместите подэкран в левый верхний угол.
	Справа внизу <b>Right-Down</b>	Переместите подэкран в правый нижний угол.
	Слева внизу <b>Left-Down</b>	Переместите подэкран в левый нижний угол.
Замена <b>Swap</b>	Меняет местами основной экран / подэкран или правый / левый когда режим PIP или PBP активен.	

\* PIP = Изображение в изображении

Эта функция позволяет выводить два разных изображения.

Отобразить Дополнительный экран на Главном экране.

PBP = Изображение по картинке

Эта функция позволяет выводить два разных изображения.

Дисплей поделен на Левый и Правый.



## Дополнительно Extra



Элемент регулировки	Проблема / Параметр		Какую кнопку нажимать
Выбор Входа Input Select <b>Direct</b>	Основ. источник Main Source	VGA	Выбор входа VGA.
		DVI	Выбор входа DVI.
		HDMI	Выбор входа HDMI.
		DP	Выбор входа DisplayPort.
	Допол. источник Sub Source	VGA	Выбор входа VGA.
		DVI	Выбор входа DVI.
		HDMI	Выбор входа HDMI.
	Режим DisplayPort *1 DisplayPort Mode	DP1.2	Стандартный
		DP1.1	Если вы наблюдаете искажение изображения, то измените значение на 1.1.
	HDMI *2 HDMI	2.0	Стандартный
1.4 *3		Если вы наблюдаете искажение изображения, то измените значение на 1.4.	
Auto-Switch Input Auto-Switch Input	Выкл. Off	Выкл. функцию Auto-Switch Input.	
	Вкл. On	Если на выбранном источнике отсутствует сигнала, автоматически выбирается другой источник.	
DDC/CI DDC/CI	Выкл. Off	Выкл. функцию DDC/CI.	
	Вкл. On	Вкл. функцию DDC/CI.	
Сброс Reset	Да Yes	Восстанавливаются стандартные заводские настройки.	
	Нет No	Возврат в Меню.	
Информация Information	Показ сведений о входном сигнале, который в настоящее время выдается с видеокарты компьютера. <b>ПРИМЕЧАНИЕ</b> Дополнительные сведения об изменении разрешения и частоты обновления см. в руководстве пользователя видеокарты.		

\*1 Пригодно только для входа DisplayPort.

\*2 Пригодно только для входа HDMI.

\*3 При выборе 1.4 Максимальное поддерживаемое разрешение составляет 3840x2160@30 Гц.

## Direct





Вы можете пропустить страницы Меню и сразу отобразить экран настроек параметров, используя следующие операции с кнопками.

- Выбор Вход: Нажмите кнопку AUTO, когда меню не отображается.

**Direct**

Вы можете пропустить страницы Меню и сразу отобразить шкалу настройки или экран настроек параметров, используя следующие операции с кнопками.

- **Аудио Настройки:** Нажмите кнопку +, когда меню не отображается.  
Нажмите кнопку MENU, чтобы переключить Громкость / Источник звука.

Элемент регулировки	Проблема / Параметр	Какую кнопку нажимать
Громкость Volume	Слишком тихо	 
	Слишком громко	 
Источник звука * Audio Source	HDMI	Выбор входа HDMI.
	DP	Выбор входа DisplayPort.
	Линейный вход	Выбор входа Линейный вход.

\* Пригодно только для входа HDMI/DisplayPort.

- **Автонастройка:** Нажмите и придержите в течении 2-3 секунд кнопку AUTO если Меню не отображается на экране.

Только аналоговый вход

Элемент регулировки	Проблема / Параметр	Какую кнопку нажимать
Автонастройка * Auto Adjust	Автоматическая регулировка параметров Полож. По Гориз./ По Вертик., Часы и Фокусировка.	

\* Для достижения наилучших результатов используйте функцию "Автоматическая регулировка" в сочетании с шаблоном настройки. См. раздел "НАСТРОЙКИ ЭКРАНА" на стр. 18.

- **Эконом \*** : Нажмите кнопку - когда меню не отображается на экране.

Выкл. : Обычно

Mode1 : Фон или подсветка минимализован.

Mode2 : Фон или подсветка на уровне ниже режима 1.

Mode3 : Фон или подсветка на уровне ниже режима 2.

\* Если включен режим i-Style Color, ACR или Цветовая Темп. sRGB, регулировка Эконом невозможна.

- **Blue Light Reducer \*** : Нажмите и придержите кнопку + 3 секунды когда меню не высветляется.

Выкл. : Обычно

Mode 1 : Синий свет уменьшается.

Mode 2 : Синий свет слабее чем в режим 1.

Mode 3 : Синий свет слабее чем в режим 2.

\* Если включен режим i-Style Color или Цветовая Темп. sRGB, регулировка Blue Light Reducer невозможна.

- **Режим Блокировки:**

<OSD>

Придержите кнопку MENU и кнопку, которая включает монитор когда монитор выключен – на мониторе включится/выключится блокировку OSD.

<Power/OSD>

Нажатие и придержание кнопки MENU в течении 10 секунд когда Меню не отображается на экране включит/выключит блокировку OSD.

## НАСТРОЙКИ ЭКРАНА

Настройте изображение в соответствии с процедурами, описанными ниже, если используется аналоговый входной сигнал.

- Настройки экрана, описанные в руководстве, предназначены для установки изображения и уменьшения мерцания или размытости при работе с компьютером.
- Монитор предназначен для работы с разрешением 1920 x 1080, причем при работе с меньшим разрешением может наблюдаться ухудшение характеристик изображения вследствие того, что при этом картинка автоматически растягивается на весь экран. Работа с монитором рекомендуется при разрешении 1920 x 1080.
- Отображаемый текст или линии могут быть искажены или иметь неоднородности по толщине, появляющиеся при увеличении экранного изображения.
- Настройку положения изображения или частоты рекомендуется проводить с помощью стандартных средств управления монитором, а не путем использования компьютерных программ или утилит.
- Настройки рекомендуется производить после прогрева дисплея, по меньшей мере, в течение 30 минут.
- После выполнения автонастройки (Auto Adjust), в зависимости от разрешения и синхронизации сигнала, может потребоваться проведение дополнительной корректировки.
- Автонастройка может работать некорректно при отображении картинки, отличающейся от Test.bmp (шаблон настройки экрана). В этом случае требуется ручная настройка.

Существует два способа настройки экранного изображения. Первым способом является автоматическая регулировка положения изображения, Синхр. Пикселей и фаза. Другой способ заключается в ручном проведении настроек.

Когда монитор подключается к новому компьютеру произведите автонастройку, иначе произойдет изменение разрешения. Если после выполнения автонастройки изображение на экране мерцает или размыто, или картинка не умещается на дисплее, то потребуется проведение ручной настройки. Обе настройки должны быть проведены с использованием шаблонов настройки (Test.bmp), которые можно найти на сайте (<http://www.iiyama.com>).

В этом руководстве описана настройка монитора для работы с операционными системами Windows® OS.

- ① Выберите оптимальное разрешение для изображения.
- ② Установите Test.bmp (шаблон настройки экрана) в качестве обоев рабочего стола.

### ПРИМЕЧАНИЕ

- Если вы не знаете, как сменить обои рабочего стола, обратитесь к соответствующей документации по операционной системе.
- Установите положение изображения на дисплее в центре рабочего стола, с помощью диалогового меню установки обоев.

[Шаблон Настройки]

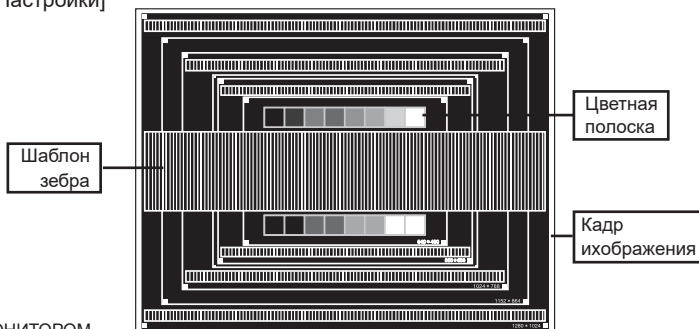

- ③ Нажмите и придержите в течении 2-3 секунд кнопку AUTO если Меню не отображается на экране. (Автонастройка)
- ④ Если картинка мерцает, размыта или не умещается на экране, скорректируйте изображение вручную, применяя описанную ниже процедуру.
- ⑤ Подстройте положение по вертикали (Верт. Позиция) таким образом, чтобы верх и низ картинки умещались на экране.

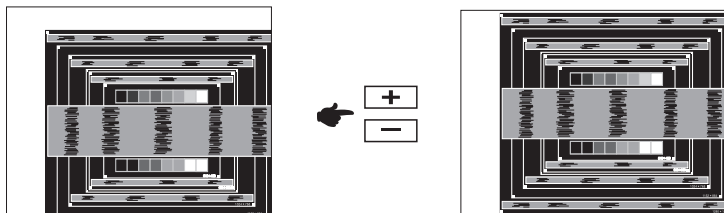

- ⑥ 1) Подстройте положение по горизонтали (Горизонт. Позиция) таким образом, чтобы левая сторона картинки сместилась к левому краю экрана.

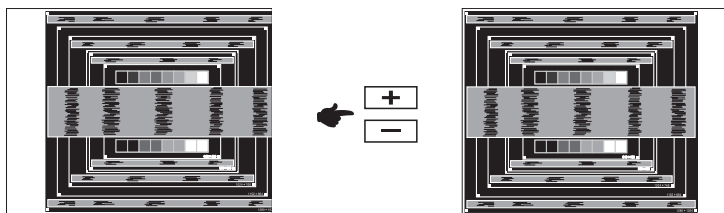

- 2) Растяните правый край картинки до правого края экрана с помощью настройки размера по горизонтали (Синхр. Пикселей).

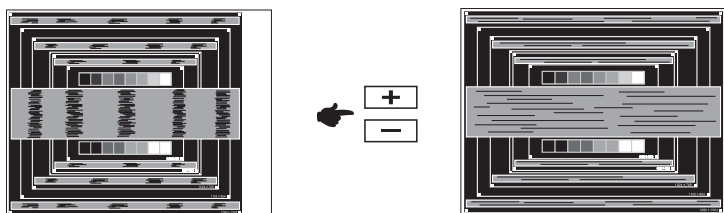

#### ПРИМЕЧАНИЕ

- Когда левая сторона рамки картинки уходит за левый край дисплея при настройке размера по горизонтали (Синхр. Пикселей), повторите шаги 1) и 2).
- Другим способом проведения корректировки синхронизации является корректировка вертикальных волнистых линий на шаблоне "зебра".
- Картинка может мерцать при проведении настройки размера по горизонтали (Синхр. Пикселей), горизонтального положения (Горизонт. Позиция) и вертикального положения (Верт. Позиция).
- Если после проведения настройки размера по горизонтали (Синхр. Пикселей) кадр изображения больше или меньше, чем область отображения дисплея, повторите шаги, начиная с ③.

- ⑦ Для корректировки горизонтальной волнистости, мерцания или размытости на шаблоне “зебра”, используйте точную настройку (Фаза).

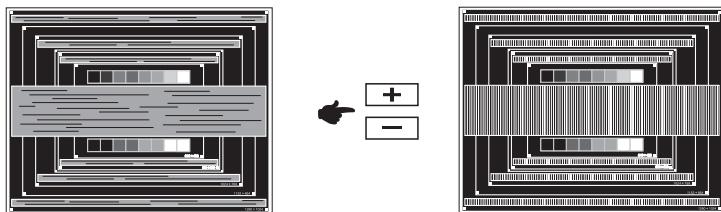

#### ПРИМЕЧАНИЕ

- Если на части экрана остается сильное мерцание или видны искажения, повторите настройки шага ⑥ и ⑦ для корректировки размера по горизонтали (Синхр. Пикселей).
  - Скорректируйте горизонтальное положение (Горизонт. Позиция) после проведения точной настройки, если горизонтальное положение уходит за пределы области регулировки.
- ⑧ По окончании настройки размера и точной настройки скорректируйте яркость (Яркость) и цветовую настройку (Цвет) для получения приемлемой картинки. Теперь можно сменить обои рабочего стола на те, что у вас были установлены ранее.

## ФУНКЦИЯ ОЖИДАНИЯ

Функция ожидания данного изделия соответствует всем требованиям энергосбережения VESA DPMS. Когда ваш компьютер не используется, монитор автоматически снижает расход энергии, необходимой для его функционирования.

Чтобы использовать эту возможность, монитор должен быть подключен к компьютеру, совместимому с VESA DPMS. Режим функция ожидания описан ниже. Необходимые настройки, включая установки таймера, должны производиться на компьютере. Информацию по конфигурированию этих настроек можно почерпнуть из руководства к вашей операционной системе.

### ■ Режим ожидания

При исчезновении поступающих от компьютера видеосигнал разверток, монитор входит в режим ожидания, при котором потребление электроэнергии уменьшается до уровня менее 0,5Вт\*. Экран темнеет, индикатор подачи питания начинает светиться оранжевым цветом. Возврат из режиме ожидания происходит через несколько секунд после нажатия любой клавиши на клавиатуре или движения мышью.

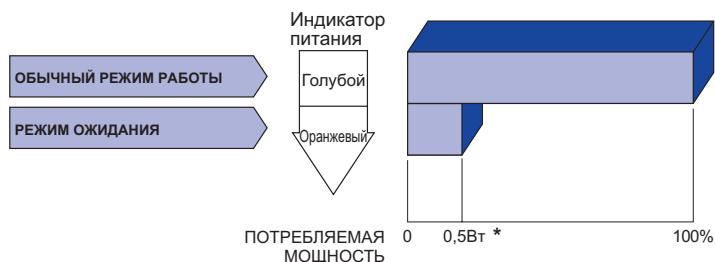

\* Периферийный устройства USB / устройства Аудио не подключены.

### ПРИМЕЧАНИЕ

Даже находясь в режиме ожидания, монитор потребляет энергию. Во избежание бесполезного расходования энергии отключайте монитор, нажимая на клавишу питания каждый раз, когда монитор подолгу не используется, например, ночью и по выходным.



# УСТРАНЕНИЕ НЕИСПРАВНОСТЕЙ

Если монитор работает неправильно, просьба соблюдать следующую последовательность операций для возможного решения задачи.

1. Выполните регулировки, описанные в разделе РАБОТА С МОНИТОРОМ, в зависимости от вашей проблемы. Если изображение не появилось, см. п. 2.
2. Обратитесь к нижеприведенной таблице, если вы не можете найти подходящий пункт настройки в разделе РАБОТА С МОНИТОРОМ или если проблему не удается устранить.
3. Если вы столкнулись с проблемой, которая не описана ниже, или не можете устранить ее причину, выключите монитор и обратитесь за помощью к вашему дилеру или в сервисный центр iiyama.

## Проблема

## Проверьте

- ① Изображение не появляется

(Индикатор питания не загорелся.)

- Силовой кабель плотно вставлен в соответствующее гнездо.
- Питание включено.
- К розетке подводится напряжение. Проверьте каким-либо другим прибором (например, настольной лампой).

(Индикатор питания голубой.)

- Если активна программа хранитель экрана, нажмите на любую клавишу или подвигайте мышью.
- Увеличьте контрастность и /или яркость.
- Компьютер включен.
- Сигнальный кабель подключен правильно.
- Синхронизация сигнала компьютера соответствует техническим характеристикам монитора.

(Индикатор питания оранжевый.)

- Если монитор находится в режиме ожидания, нажмите клавишу на клавиатуре или подвигайте мышью.
- Компьютер включен.
- Сигнальный кабель подключен правильно.
- Синхронизация сигнала компьютера соответствует техническим характеристикам монитора.

- ② Изображение не синхронизировано.

- Сигнальный кабель подключен правильно.
- Синхронизация сигнала компьютера соответствует техническим характеристикам монитора.

- ③ Изображение не в центре экрана

- Синхронизация сигнала компьютера соответствует техническим характеристикам монитора.

- ④ Изображение слишком яркое или слишком темное.

- Уровень выходного видеосигнала компьютера соответствует техническим характеристикам монитора.

## Проблема

## Проверьте

- |  |  |
|--|--|
| ⑤ Изображение дрожит.                    | <input type="checkbox"/> Напряжение питания соответствует тех. характеристикам монитора.   |
|  | <input type="checkbox"/> Синхронизация компьютера соответствует техническим характеристикам монитора.                              |
| ⑥ Нет звука.                             | <input type="checkbox"/> Аудиооборудование включено (компьютер и т.д.).  |
|  | <input type="checkbox"/> Правильно подключен аудиокабель.  |
|  | <input type="checkbox"/> Включен регулятор громкости .   |
|  | <input type="checkbox"/> Режим Mute (отключение звука) выключен.   |
|  | <input type="checkbox"/> Выходной уровень аудиосигнала, выдаваемый аудиооборудованием, находится в пределах спецификаций монитора. |
| ⑦ Звук слишком громкий или слишком тихий | <input type="checkbox"/> Выходной уровень аудиосигнала, выдаваемый аудиооборудованием, находится в пределах спецификаций монитора. |
| ⑧ Прослушиваются странные шумы.          | <input type="checkbox"/> Аудиокабель подключен правильно.  |

## ИНФОРМАЦИЯ ОБ УТИЛИЗАЦИИ

Для наилучшей защиты окружающей среды не выбрасывайте ваш монитор.

Посетите наш вебсайт [www.iiyama.com](http://www.iiyama.com) для получения указаний об утилизации монитора.

# ПРИЛОЖЕНИЕ

Допускаются изменения дизайна и характеристик.

## СПЕЦИФИКАЦИИ

Категория размера	28"	
ЖК-панели	Панель технология	TN
	Размер	Диагональ: 28" (71 см)
	Размер пикселя	0,16 мм (Ш) × 0,16 мм (В)
	Яркость	300cd/m <sup>2</sup> (типичная)
	Контрастность	1000 : 1 (типичная), Функция Adv. Contrast доступна
	Угол обзора	Вправо/Влево : 85°, Вверх/Вниз: 80° (в каждую сторону типичная)
	Время отклика	5 мс (типичная), 1 мс (серый к серому)
Кол-во отображаемых цветов	Около 1,07 миллиарда	
Частоты синхронизации	VGA: Horizontal: 30,0-80,0kHz, Vertical: 55-75Hz DVI: Horizontal: 30,0-135,0kHz, Vertical: 30-75Hz HDMI: Horizontal: 30,0-135,0kHz, Vertical: 30-75Hz DisplayPort(без FreeSync): Horizontal: 30,0-135,0kHz, Vertical: 30-75Hz DisplayPort(с FreeSync): Horizontal: 30,0-135,0kHz, Vertical: 30-75Hz	
Нативное разрешение	3840 × 1440, 8,2 Мегапикселей	
Максимальное разрешение	VGA: 1920 × 1080 60Hz DVI: 2560 × 1440 60Hz, 3840 × 2160 30Hz HDMI: 3840 × 2160 60Hz DisplayPort(без FreeSync): 3840 × 2160 60Hz DisplayPort(с FreeSync): 3840 × 2160 60Hz	
Входной разъем	VGA, DVI-D, HDMI, DisplayPort	
Plug & Play	VESA DDC2B™	
Синхросигналы	Выдел. синхросигнал: TTL, Positive or Negative	
Видеосигналы	Аналоговый: 0,7Vp-p (стандартный), 75Ω, Positive Цифровой: DVI (Соотв. стандарту версия 1,0) соответственно; Цифровой: HDMI, DisplayPort	
Стандарт USB	USB3,0 (DC5V, 900mA) × 1, USB3,0 (DC5V, 900mA)(Зарядное устройство) × 1, USB2,0 (DC5V, 500mA) × 2	
Количество портов USB Форма порта	1 Upstream: Серия B 4 Downstream: Серия A	
Входной аудиоразъем	ø 3,5 мм mini jack (стерео)	
Аудиосигнал	1,0Vrms maximum	
Разъем для наушников	ø 3,5 мм mini jack (стерео)	
Динамики	2,5 Вт × 2 (стереодинамики)	
Максим. размеры экрана	620,93 мм W × 341,28 мм H / 24,4" W × 13,4" H	
Электропитание	100-240 В, 50/60 Гц, 1,5А	
Потребление энергии*	44 Вт станд., Режим ожидания: 0,5 Вт макс	
Габариты, масса	659,5 × 410,5 - 540,5 × 230,0 мм / 26,0 × 16,2 - 21,3 × 9,1" (W×H×D) 7,5кг / 16,5lbs	
Угол наклона	Вверх: 17 градусов, Вправо/Влево по 45 градусов каждый	

### ПРИМЕЧАНИЕ

\* Периферийный устройства USB / устройства Аудио не подключены.

Условия окружающей среды	При работе:	Темп.:	от 5 до 35°C
		Влажность:	от 10 до 80% (без конденсата)
Сертификация	При хранении:	Темп.:	от -20 до 60°C
		Влажность:	от 5 до 85% (без конденсата)
		CE, UKCA, TÜV-Bauart, EAC, VCCI, PSE	

## РАЗМЕРЫ

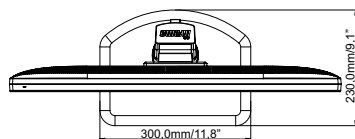
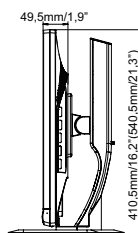
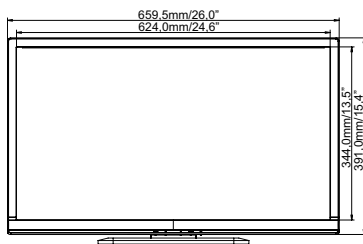

( ) : Максимальная область регулировки

## ПОДДЕРЖ. РЕЖИМЫ СИНХРОНИЗАЦИИ

Видео режим	Горизонтальная частота	Вертикальная частота	Частота синхронизации
640 × 480	31,469kHz	59,940Hz	25,175MHz
	37,500kHz	75,000Hz	31,500MHz
	37,861kHz	72,809Hz	31,500MHz
800 × 600	35,156kHz	56,250Hz	36,000MHz
	37,879kHz	60,317Hz	40,000MHz
	46,875kHz	75,000Hz	49,500MHz
1024 × 768	48,363kHz	60,004Hz	65,000MHz
	56,476kHz	70,069Hz	75,000MHz
	60,023kHz	75,029Hz	78,750MHz
1280 × 1024	63,981kHz	60,020Hz	108,000MHz
	79,976kHz	75,025Hz	135,000MHz
1440 × 900	55,935kHz	59,887Hz	106,500MHz
	70,635kHz	74,984Hz	136,750MHz
1680 × 1050	65,290kHz	60,000Hz	146,250MHz
1920 × 1080	66,590kHz	59,930Hz	138,500MHz
2560 × 1440	88,787kHz	59,951Hz	241,500MHz
3840 × 2160	67,430kHz	29,970Hz	296,700MHz
	133,313kHz	59,997Hz	533,250MHz
1920 × 2160	133,293kHz	59,988Hz	277,250MHz

\*4

\*1

\*2

\*1.3

### ПРИМЕЧАНИЯ

\*1 Только DVI, HDMI и DisplayPort вход.

\*2 Только HDMI и DisplayPort вход.

\*3 Рекомендуется для режима PbP.

\*4 Только DVI и HDMI вход.

Для входа HDMI выберите "HDMI 1.4" из Input Select.

Для входа DVI должен быть использован двухканальный DVI кабель.