

GEBRUIKERSHANDLEIDING

Pro Lite

LCD Monitor

Pro Lite LH4365UHSB
Pro Lite LH5065UHSB
Pro Lite LH5565UHSB
Pro Lite LH6565UHSB
Pro Lite LH7565UHSB
Pro Lite LH8665UHSB

NEDERLANDS

Dank u dat u voor deze iiyama LCD monitor heeft gekozen.

Wij raden u aan een paar minuten de tijd te nemen om deze korte maar complete handleiding zorgvuldig door te lezen, voordat u de monitor instaleert en inschakelt. Bewaar deze handleiding goed om later als referentie te gebruiken.



Scan de QR-code om meer te weten te komen over extra software/services die beschikbaar zijn voor uw Iiyama-product of ga naar: iiyama.com/signup

CONFORMITEITSVERKLARING CE-MARKERING

Deze LCD monitor voldoet aan de eisen van EG/EU-richtlijn 2014/53/EU "RED-richtlijn", 2009/125/EG "ErP-richtlijn" en 2011/65/EU "RoHS-richtlijn".

Het niveau van de elektromagnetische gevoeligheid is zo gekozen dat bij aansluiting op het openbare laagspanningsnet zowel binnen als buiten een goede werking wordt verkregen in woongebieden, op bedrijfsterreinen, gebieden met lichte industrie en bij kleinschalige ondernemingen.

Verklaring blootstelling aan straling:

Deze apparatuur voldoet aan de CE-limieten voor blootstelling aan straling die zijn opgesteld voor een ongecontroleerde omgeving. Deze apparatuur moet worden geïnstalleerd en bediend met een minimale afstand van 20cm tussen de radiator en het lichaam.

Bedrijfsfrequentiebereik en het maximale uitvoervermogen (EIRP) staan hieronder vermeld:

Functie	Frequentie	Maximaal uitvoervermogen (EIRP)
WiFi	2412-2472 MHz	18,91 dBm
	5150-5250 MHz	18,92 dBm
	5250-5350 MHz	19,85 dBm
	5470-5725 MHz	19,91 dBm
	5725-5850 MHz	13,93 dBm

IYYAMA CORPORATION: Wijkmeerstraat 8, 2131 HA Hoofddorp, The Netherlands

Modelnr. : PL4365U, PL5065U, PL5565U, PL6565U, PL7565U, PL8665U

- ◆ Compatible met IEEE 802.11a standaard t.b.v. draadloze data-overdracht tot 54Mbps.
- ◆ Compatible met IEEE 802.11b standaard t.b.v. draadloze data-overdracht tot 11Mbps.
- ◆ Compatible met IEEE 802.11g standaard t.b.v. draadloze data-overdracht tot 54Mbps.
- ◆ Compatible met IEEE 802.11n standaard t.b.v. draadloze data-overdracht tot 300Mbps.
- ◆ Compatible met IEEE 802.11ac standaard t.b.v. draadloze data-overdracht tot 866,7Mbps.
- ◆ Ondersteund 20MHz, 40MHz frequentie op 2.4 GHz
- ◆ Ondersteund 20MHz, 40MHz, 80MHz frequentie op 5 GHz



Wij bevelen recycling van gebruikte producten aan. Neemt u hiervoor contact op met uw dealer of het iiyama service center. Informatie over recycling kunt u verkrijgen via het internet op het volgende adres: <https://iiyama.com>
U kunt vanuit hier toegang verkrijgen tot de web pagina's van verschillende landen.

- Wij behouden ons het recht voor om specificaties zonder voorafgaand bericht te wijzigen.
- Alle handelsmerken die in deze gebruikershandleiding worden gebruikt zijn het eigendom van de respectieve eigenaars daarvan.
- Eprel registratienummer
LH4365UHSB-B1 : 1958583 LH5065UHSB-B1AG : 1964225 LH5565UHSB-B1 : 1960947
LH6565UHSB-B1 : 1961026 LH7565UHSB-B1 : 1962589 LH8665UHSB-B1 : 1965476

INHOUDSOPGAVE

VEILIGHEIDSVOORSCHRIFTEN.....	1
VOORZORGSMAATREGELEN	1
SPECIALE OPMERKINGEN OVER LCD MONITOREN.....	3
KLANTENSERVICE	5
REINIGING.....	5
VOORDAT U DE MONITOR GEBRUIKT	6
EIGENSCHAPPEN	6
DE INHOUD VAN HET PAKKET CONTROLEREN.....	7
HET UITPAKKEN	7
BEDIENINGSELEMENTEN EN AANSLUITINGEN	8
INSTALLATIE	11
FUNCTIES VAN AFSTANDBEDIENING.....	14
DE AFSTANDBEDIENING GEREED MAKEN	15
ID AFSTANDBEDIENING	16
BASISBEDIENING	17
DE MONITOR AANSLUITEN :	
ProLite LH4365UHSB / ProLite LH5065UHSB /	
ProLite LH5565UHSB / ProLite LH6565UHSB	19
DE MONITOR AANSLUITEN :	
ProLite LH7565UHSB / ProLite LH8665UHSB	20
INSTELLING VAN DE COMPUTER.....	22
DE MONITOR GEBRUIKEN	23
INHOUD VAN HET AANPASSINGSMENU	24
STANDBY FUNCTIE	43
PROBLEMEN OPLOSSEN	44
RECYCLE-INFORMATIE	45
BIJLAGE.....	46
SPECIFICATIES : ProLite LH4365UHSB-B1	46
SPECIFICATIES : ProLite LH5065UHSB-B1AG	47
SPECIFICATIES : ProLite LH5565UHSB-B1	48
SPECIFICATIES : ProLite LH6565UHSB-B1	49
SPECIFICATIES : ProLite LH7565UHSB-B1	50
SPECIFICATIES : ProLite LH8665UHSB-B1	51
AFMETINGEN : ProLite LH4365UHSB.....	52
AFMETINGEN : ProLite LH5065UHSB.....	52
AFMETINGEN : ProLite LH5565UHSB.....	53
AFMETINGEN : ProLite LH6565UHSB.....	53
AFMETINGEN : ProLite LH7565UHSB.....	54
AFMETINGEN : ProLite LH8665UHSB.....	54
ONDERSTEUNENDE TIMING.....	55

VEILIGHEIDSVOORSCHRIFTEN

VOORZORGSMAATREGELEN

WAARSCHUWING

GEBRUIK DE MONITOR NIET ALS U PROBLEMEN VERMOEDT

Als u abnormale verschijnselen opmerkt, zoals rook, vreemde geluiden of dampen, moet u onmiddellijk de stekker van de monitor uit het stopcontact halen en contact opnemen met uw dealer of met Iiyama. Het is erg gevaarlijk de monitor nog langer te gebruiken, dit kan brand of elektrische schokken veroorzaken.

VERWIJDER NOOIT DE BEHUIZING

Binnen in de monitor bevinden zich hoogspanningscircuits. Als u de behuizing verwijdert, loopt u het risico op brand of elektrische schokken.

PLAATS GEEN VOORWERPEN IN DE MONITOR

Plaats geen voorwerpen in de monitor en mors geen vloeibare stoffen zoals water in de monitor. Als dit per ongeluk toch gebeurt, moet u onmiddellijk de stekker van uw monitor uit het stopcontact halen en contact opnemen met uw dealer of met Iiyama. Als u de monitor gebruikt terwijl er zich een voorwerp in bevindt, kan dit brand, elektrische schokken of schade veroorzaken.

PLAATS DE MONITOR OP EEN VLAK, STABIEL OPPERVLAK

De monitor kan, als hij valt of gevallen is, letsel veroorzaken.

GEBRUIK DE MONITOR NIET IN DE BUURT VAN WATER

Gebruik de monitor niet op een plaats waar er water op de monitor terecht kan komen. Dit kan brand of elektrische schokken veroorzaken.

GEBRUIK DE OPgegeven VOEDING

Zorg ervoor dat u de monitor alleen gebruikt met de opgegeven voeding. Gebruik van de onjuiste voeding zal defecten veroorzaken en kan brand of elektrische schokken tot gevolg hebben.

BESCHERM DE KABELS

Trek niet aan het netsnoer of de signaalkabel. Zorg ervoor dat deze kabels niet worden geknikt en dat de monitor of andere zware voorwerpen niet op de kabels worden geplaatst. Als een kabel beschadigd is, kan dat brand of elektrische schokken tot gevolg hebben.

ONGUNSTIGE WEERSOMSTANDIGHEDEN

Het is raadzaam om de monitor niet te gebruiken tijdens zware storm. De herhaalde stroomonderbrekingen kunnen defecten veroorzaken. Het is ook raadzaam om tijdens deze omstandigheden de stekker niet aan te raken omdat dit elektrische schokken kan veroorzaken.

PAS OP

PLAATSING

Zet de monitor niet op een plaats waar plotselinge temperatuurschommelingen kunnen optreden, of in vochtige, stoffige of rokerige ruimten. Dit kan brand, elektrische schokken of schade veroorzaken. Vermijd ook ruimten waar de zon of ander licht rechtstreeks op de monitor kan schijnen.

PLAATS DE MONITOR NIET OP EEN GEVAARLIJKE PLEK

Als de monitor niet op een geschikte positie geplaatst is kan de monitor omvallen en letsel tot gevolg hebben. Zorg er ook voor dat er geen zware voorwerpen op de monitor geplaatst worden en zorg ervoor dat kinderen niet aan de kabels kunnen trekken en daardoor letsel oplopen.

ZORG VOOR EEN GOEDE VENTILATIE

Er zijn ventilatie-openingen aangebracht om te voorkomen dat de monitor oververhit raakt. Als de openingen worden afgedekt of als er een voorwerp in de buurt van de openingen wordt geplaatst kan brand ontstaan. Plaats de monitor in verband met de luchtcirculatie ten minste 10 cm (4 inches) van de muur af. Als u de monitor gebruikt terwijl deze achterover is gekanteld, op zijn zij ligt of ondersteboven staat, of als de monitor op vloerbedekking of een zachte ondergrond geplaatst wordt, kan ook schade ontstaan.

HAAL DE STEKKERS LOS ALS U DE MONITOR VERPLAATST

Zet de monitor uit en haal de stekker uit het stopcontact en zorg ervoor dat de signaal kabel niet aangesloten zijn als u de monitor verplaatst. Anders kan dit brand of elektrische schokken tot gevolg hebben.

HAAL DE STEKKER UIT HET STOPCONTACT

Om ongelukken te voorkomen is het raadzaam om de stekker van de monitor uit het stopcontact te halen als u de monitor lange tijd niet gebruikt.

TREK AAN DE STEKKER, NIET AAN HET SNOER

Als u het netsnoer of de signaalkabel wilt verwijderen, moet u het snoer altijd bij de stekker vastpakken. Trek nooit aan de kabel zelf, dit kan brand of elektrische schokken veroorzaken.

RAAK DE STEKKER NIET MET NATTE HANDEN AAN

Het in of uit het stopcontact halen van de stekker met natte handen kan elektrische veroorzaken.

ALS U DE MONITOR OP UW COMPUTER PLAATST

Zorg ervoor dat de computer sterk genoeg is om het gewicht van de monitor te dragen, dit schade aan uw computer veroorzaken.

OVERIGE

ERGONOMISCHE AANBEVELINGEN

Om vermoeide ogen te voorkomen, moet u de monitor niet gebruiken tegen een lichte achtergrond of in een donkere ruimte. Voor optimaal comfort moet u de monitor net onder het oogniveau plaatsen en moet de afstand tussen uw ogen en de monitor 40-60 cm zijn. Als u langere tijd achter de monitor zit is het raadzaam om 10 minuten per uur rust te nemen. Continue kijken naar het beeldscherm kan vermoeidheid van de ogen veroorzaken.

SPECIALE OPMERKINGEN OVER LCD MONITOREN

- De volgende verschijnselen zijn normaal en geven geen probleem aan:

OPMERKING

- Als u de LCD-monitor voor de eerste keer aanzet, kan het voorkomen dat het beeld niet in het weergavegebied past van het type computer dat u gebruikt. In dat geval moet u de beeldpositie instellen.
 - Het kan zijn dat de helderheid niet over het hele scherm gelijk is. Dit is afhankelijk van het patroon dat u voor het bureaublad gebruikt.
 - Als gevolg van de aard van het LCD scherm is het mogelijk dat er een nabeeld van het vorige scherm blijft staan na verandering van het beeld, wanneer hetzelfde beeld enkele uren zichtbaar is. In dit geval wordt het scherm langzaam hersteld door het beeld te veranderen of de LCD voor enkele uren uit te zetten.
- Is niet ontworpen voor buiten-gebruik.
 - Is niet ontworpen voor gebruik in Skyface-positie (liggend)
 - Indien een langere dan meegeleverde kabel gebruikt wordt, dan kan dit leiden tot beeldkwaliteitsverlies.

GEBRUIKSAANWIJZING

Product maximale non-stop gebruiksuren volgens de installatierichtlijnen in een schone en temperatuurgeregelde omgeving: 24/7

Het scherm is geschikt voor landscape/portrait positie.

BEELD INBRANDING

Houd er rekening mee dat LCD-schermen gevoelig zijn voor inbranding. Dit gebeurt wanneer er een beeld langdurig zichtbaar op een scherm blijft. LCD inbranding is niet permanent, maar beelden die constant voor een langere tijd worden getoond, moeten worden vermeden.

Om inbranding tegen te gaan, schakelt u de monitor uit zo lang als het vorige beeld werd getoond. Dus wanneer een beeld 1 uur lang op een monitor wordt getoond en er is bewijs van de resterende afbeelding als 'geest', schakel dan de monitor 1 uur uit om het restbeeld te wissen.

Voor alle LFD schermen, adviseert iiyama bij de weergave van bewegende beelden gebruik te maken van een bewegende schermbeveiliging op gezette tijden wanneer het scherm inactief is. Het scherm kan ook preventief worden uitgeschakeld wanneer het scherm niet wordt gebruikt.

Andere manieren om het risico op inbranding te verkleinen zijn het gebruik van de ventilator-aan functie (indien beschikbaar), of het instellen van lage backlights en lage helderheid.

VOOR LANGDURIG GEBRUIK ALS OPENBAAR MONITOR

■ Inbranding van een LCD-scherm

Wanneer een statisch beeld langdurig wordt weergegeven, kan er door de elektrische lading een spoor van elektroden zichtbaar blijven als 'geest' van het beeld (inbranding).

Beeld inbranding is geen permanent kenmerk.

■ Aanbevelingen

Om inbranden te voorkomen en de levensduur van het monitor te bevorderen, adviseren wij het volgende:

1. Vermijd het langdurig tonen van statische beelden – verander statische beelden in een continue setting.
2. Zet de monitor uit wanneer deze niet in gebruik is, hetzij door de afstandsbediening, uitschakeling of tijdsinstellingen.
3. Controleer de menu-instellingen van de monitor op "Pixelverschuiving" en activeer deze indien beschikbaar. Dit zal het effect van het vastzitten van afbeeldingen verminderen.
4. Wanneer de monitor in een warme of afgesloten ruimte staat, maak dan gebruik van de koelventilator, schermbeveiliging en lage helderheid instelling.
5. Bij installatie van een scherm wordt uitgegaan van geschikte ventilatie. Airconditioning kan nodig zijn wanneer de omgevingtemperatuur hoog is.
6. Wij raden het gebruik van actieve koeling met ventilatoren aan bij langdurig gebruik of bij hoge omgevingstemperaturen.

KLANTENSERVICE

- OPMERKING** ■ Als u het apparaat voor onderhoud moet retourneren en u de originele verpakking niet meer hebt, moet u het apparaat niet in een andere verpakking versturen. Neem contact op met de dichtstbijzijnde iiyama vestiging of dealer voor advies of vervangende verpakking.

REINIGING

- WAAR-SCHUWING** ■ Als er tijdens het schoonmaken voorwerpen of vloeistoffen in de monitor terecht komen, moet u onmiddellijk de stekker uit het stopcontact halen en contact opnemen met uw dealer of met iiyama.

- PAS OP** ■ Zet om veiligheidsredenen de monitor uit en haal de stekker uit het stopcontact, voordat u de monitor gaat reinigen.

- OPMERKING** ■ Zorg ervoor dat u de beschermlaag van het LCD scherm niet beschadigt door met een hard voorwerp te krabben of te wrijven.
- Gebruik nooit een van de volgende oplosmiddelen. Hiermee beschadigt u de behuizing en het LCD scherm.

Verdunner	Benzine	Schurende reinigingsmiddelen
Spray-reiniger	Was	Zuur of alkalisch oplosmiddel

- Als de behuizing gedurende een lange periode contact maakt met een product van rubber of plastic, kan dit de verf van de behuizing aantasten.

- BEHUIZING** Vlekken kunt u verwijderen met een doek die licht bevochtigd is met een mild, reinigend oplosmiddel. Veeg de behuizing vervolgens met een zachte droge doek af.

- LCD** Periodiek reinigen met een zachte droge doek wordt aanbevolen.

- SCHERM** Gebruik geen tissue papier etc. omdat deze het LCD scherm beschadigen.

VOORDAT U DE MONITOR GEBRUIKT

EIGENSCHAPPEN

- ◆ Ondersteunt resoluties tot 3840 × 2160
- ◆ Hoog contrast 1200:1 (Typisch) / Helderheid 800cd/m² (Typisch) :
ProLite LH4365UHSB / ProLite LH5565UHSB / ProLite LH6565UHSB /
ProLite LH7565UHSB
- ◆ Hoog contrast 5000:1 (Typisch) / Helderheid 800cd/m² (Typisch) :
ProLite LH5065UHSB
- ◆ Hoog contrast 1400:1 (Typisch) / Helderheid 800cd/m² (Typisch) :
ProLite LH8665UHSB
- ◆ Digital Character Smoothing
- ◆ Stereo luidsprekers
2 × 10W stereo luidsprekers
- ◆ Standby Functie
- ◆ Voldoet aan de VESA montagestandaard (200mm×200mm) :
ProLite LH4365UHSB
- ◆ Voldoet aan de VESA montagestandaard (400mm×400mm) :
ProLite LH5065UHSB / ProLite LH5565UHSB / ProLite LH6565UHSB
- ◆ Voldoet aan de VESA montagestandaard (600mm×400mm) :
ProLite LH7565UHSB / ProLite LH8665UHSB

DE INHOUD VAN HET PAKKET CONTROLEREN

De volgende accessoires zitten in het pakket. Controleer of deze zijn meegeleverd bij de monitor. Als iets ontbreekt of beschadigd is, neemt u contact op met uw Iiyama dealer of plaatselijk Iiyama kantoor.

- Stroomkabel (2 stuks)*
- Afstandsbediening
- AC-schakelaarafdekking
- Stickers voor schroefgaten
 - 1 vel (Stickers: 10st : ProLite LH4365UHSB / ProLite LH5065UHSB / ProLite LH5565UHSB / ProLite LH6565UHSB
 - Stickers: 25st : ProLite LH7565UHSB / ProLite LH8665UHSB)
- EU Energie Label
- HDMI-kabel
- Batterij (2 stuks)
- Schroef (1 stuks, voor AC-schakelaarafdekking) (M3*6mm)
- RS-232C-kabel
- Kabelklemmen (2 stuks)
- Quick Guide handleiding

PAS OP

* Alle garanties en waarborgen vervallen voor problemen of schade veroorzaakt door een stroomkabel die niet geleverd is door Iiyama.

Gebruik een goedgekeurd stroomkabel groter of gelijk aan H05VVf, 3G, 0,75mm².

HET UITPAKKEN

PAS OP

Verplaats de monitor met minstens 2 personen. Indien u dit dringend advies niet in acht neemt kan er lichamelijke en materiele schade ontstaan.

BEDIENINGSELEMENTEN EN AANSLUITINGEN

<Vooraanzicht>

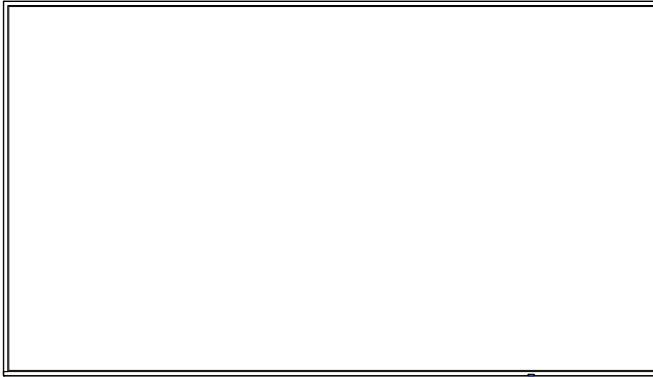

①②

①	Power Indicator	Off	Normaal gebruik
		Red	Standvastig licht : Standby modus Knipperend licht : Intervallen van 3 seconden : Signaal standby-modus Intervallen van 5 seconden : Netwerk-standbymodus Intervallen van 7 seconden : Wanneer de tijdsplanner is ingeschakeld.
		Off	Uitgeschakeld
②	Remote Sensor	Sensor voor afstandsbediening	

LED-kleur	Status	Omschrijving
Geen licht		Monitor is uit.
Red	Snel knipperend (3sec. aan, 3sec. uit)	De monitor staat in stroombesparende standby modus, klaar voor actie.
Red	Traag knipperend (5sec. aan, 5sec. uit)	De monitor staat in energie besparende netwerk standby modus, klaar voor activering.
Geen licht		Monitor is actief.
Red	Traag knipperend (7sec. aan, 7sec. uit)	Rood knipperende LED toont activering geplande actie.
Red	Continue oplichtend	Monitor staat in energie besparende standby modus, klaar voor activering.

OPMERKING Indien standby-modi overlappen, dan toont de LED-kleur de prioriteit-volgorde: Signaal standby-modus → Netwerk-standbymodus → Standby modus

■ ProLite LH4365UHSB / ProLite LH5065UHSB / ProLite LH5565UHSB

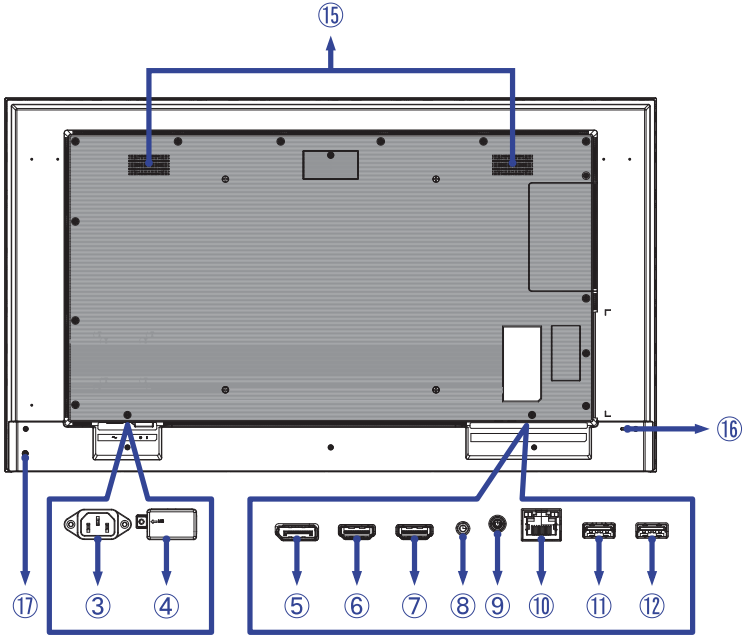

■ ProLite LH6565UHSB

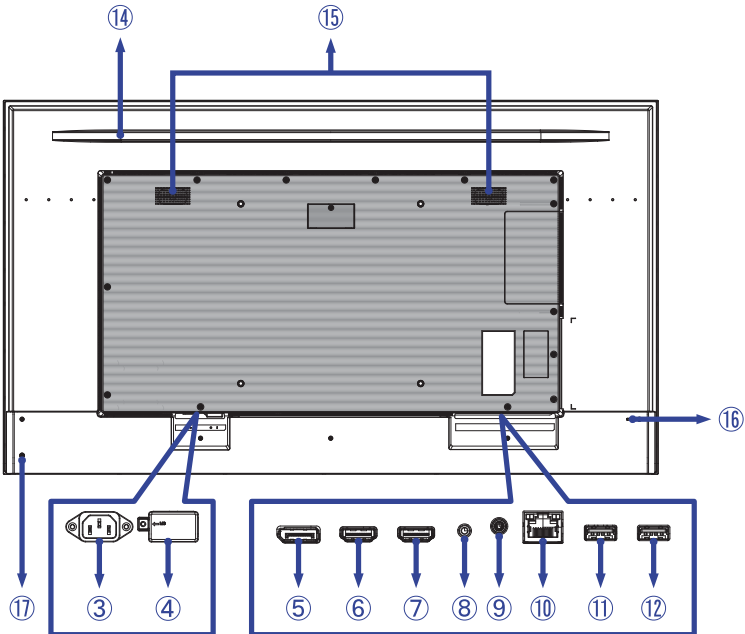

■ ProLite LH7565UHSB / ProLite LH8665UHSB

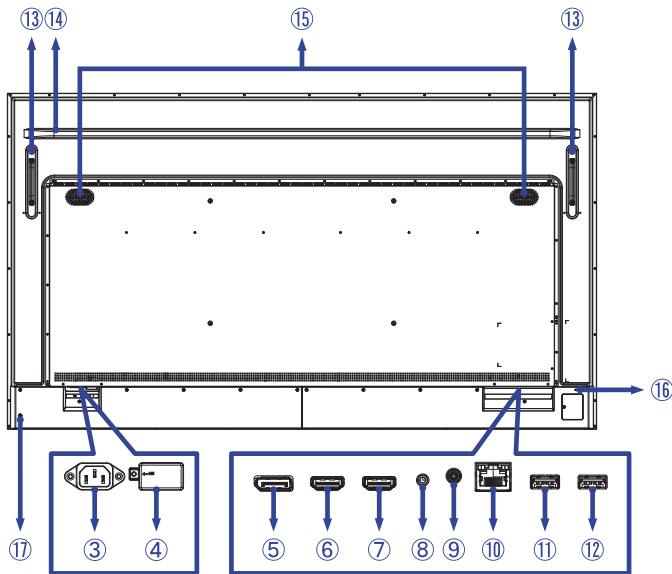

NEDERLANDS

③	AC IN	AC-INLET	Stroomaansluiting(~ : Wisselstroom) (~) (AC-IN)
④	AC SWITCH I (ON) / O (OFF)	MAIN POWER	Aan/uit schakelaar
⑤	DisplayPort IN	DisplayPort	DisplayPort-aansluiting
⑥	HDMI1 IN	HDMI	HDMI-aansluiting
⑦	HDMI2 IN	HDMI (HDMI ARC-ondersteuning)*	HDMI-aansluiting
⑧	RS232C IN	ø 2,5mm Sub-mini Jack	RS232C-aansluiting
⑨	AUDIO OUT	ø 3,5mm Mini Jack	Koptelefoon-aansluiting
⑩	LAN	RJ45	RJ45-aansluiting
⑪	USB	USB2.0 (5V, 500mA)	USB-aansluiting
⑫	USB	USB2.0 (5V, 500mA)	USB-aansluiting
⑬	HandvattenVerstevigingsrib		
⑭	Verstevigingsrib		
⑮	Luidsprekers		
⑯	Bevestiging voor veiligheidsslot		
⑰	Aan/Uit-schakelaar 		

* De HDMI ARC-functie is alleen beschikbaar wanneer u HDMI met One Wire inschakelt. Het aangesloten apparaat (bijv. soundbar) moet HDMI ARC hebben/ondersteunen.

INSTALLATIE

PAS OP

- Volg de instructies van het gebruikte type ophangbeugel. Laat service-handelingen door gekwalificeerd personeel uitvoeren.
- Verplaats de monitor met minstens 2 personen.
- Overtuig uzelf voordat u gaat installeren, dat de betreffende muur bestand is tegen het gewicht van de te installeren monitor met de te gebruiken beugel.
- Dit product kan niet worden gebruikt met het monitorscherm naar beneden/boven gericht.

[VESA MUURBEUGEL]

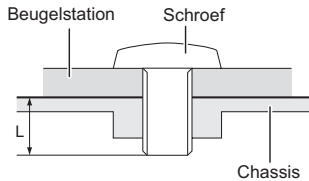

PAS OP

Als u de VESA muurbeugel gebruikt hou dan rekening met de dikte van het beugelstation, Draai de M6/M8* Schroeven (4 stuks) aan met de "L" lengte van 12/16mm* om de monitor vast te maken. Als u de schroef er verder in draait kan dat elektrische schokken of schade veroorzaken door het in contact komen met de elektrische onderdelen binnen in de monitor.

* M6(L=12mm) : ProLite LH4365UHSB / ProLite LH5065UHSB / ProLite LH5565UHSB
M8(L=16mm) : ProLite LH6565UHSB / ProLite LH7565UHSB / ProLite LH8665UHSB

[De monitor roteren]

Het is ontworpen voor het gebruik in zowel landscape als portret modus.

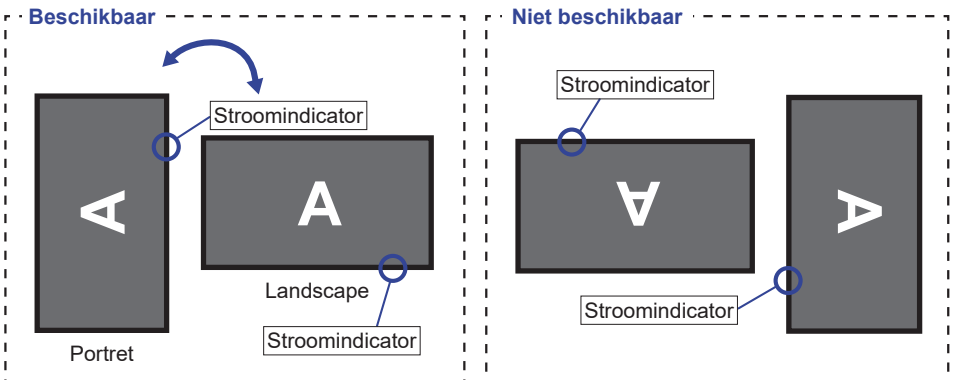

[DE STICKERS PLAATSEN]

Als u vindt dat de schroefgaten in de portretmodus te zichtbaar zijn, gebruik dan de stickers om ze te bedekken.

■ ProLite LH4365UHSB

Schroefgaten : 5

☐ : 5



■ ProLite LH5065UHSB

Schroefgaten : 7

☐ : 7



■ ProLite LH5565UHSB

Schroefgaten : 7

☐ : 7



■ ProLite LH6565UHSB

Schroefgaten : 7

▼ : 7



■ ProLite LH7565UHSB

Schroefgaten : 16

● : 13 ◐ : 3



■ ProLite LH8665UHSB

Schroefgaten : 20

● : 18 ◐ : 2

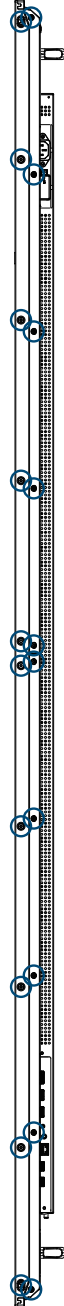

FUNCTIES VAN AFSTANDSBEDIENING

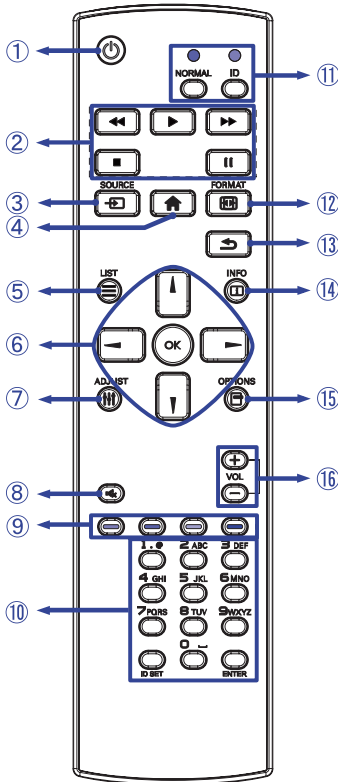

①		Schakelt de display aan of uit.
②	[PLAY]	Regel het afspelen van de media bestanden. ▶ : Speel af ■ : Stop : Pauze ◀◀ : Snel Terug ▶▶ : Snel Vooruit
③	SOURCE	Kiest de bron. Druk op knop of om te kiezen uit HDMI1, HDMI2, DisplayPort, Browser, CMS, File Manager, Media Player, PDF Player of Aangepast. Druk op de knop [OK] om te bevestigen en af te sluiten.
④	HOME	Laat het OSD-menu op de display zien.
⑤	LIST	Terug naar het vorige menu. Alleen Browser, Media Player- en PDF Player-ingangen.
⑥		Navigeert door de submenu's en instellingen. ▲ : Omhoog-knop ▼ : Omlaag-knop ◀ : Links-knop ▶ : Rechts-knop In Mediaspeler: ◀ : Vorige bestand ▶ : Volgend bestand In PDF-speler: ◀ : Vorige pagina ▶ : Volgende pagina
	OK	Bevestigt uw keuze of bewaard uw keuzes.
⑦	ADJUST	Niet van toepassing op dit model.
⑧	MUTE	Zet de MUTE-functie aan of uit indien MENU niet wordt getoond.
⑨	COLOR	Niet van toepassing op dit model.
⑩	NUMBER/ ID SET/ ENTER	Voer tekst in voor netwerkinstelling of ID-instelling.
⑪	ID Mode	ID: Om de ID modus in te gaan NORMAL: Om de ID modus te verlaten
⑫	FORMAT	Wijzig beeldformaat.
⑬	BACK	Keert terug naar vorige menu of sluit het OSD-menu af.
⑭	INFO	Laat bron- en resolutie-informatie zien. Druk 6 seconden op de knop om de afstandsbediening te ontgrendelen.
⑮	OPTIONS	Geef de bewerkingsbalk weer. Alleen Browser, Media Player- en PDF Player-ingangen.
⑯	VOLUME - / +	VOLUME-: Zet het geluid zachter. VOLUME+: Zet het geluid harder.

DE AFSTANDBEDIENING GEREED MAKEN

Voor ingebruikname van de afstandsbediening de 2 batterijen plaatsen.

PAS OP

- Gebruik voor de afstandsbediening geen andere batterijen dan degene die in deze handleiding worden genoemd.
- Gebruik in de afstandsbediening geen oude en nieuwe batterijen tegelijk.
- Zorg dat de polen overeenkomen met de "+" en "-" aanduidingen in de batterijbehuizing.
- Verwijder lege batterijen onmiddellijk om te voorkomen dat ze in het batterijcompartiment gaan lekken.
- Gebarsten batterijen of elektrolyten uit batterijen kunnen vlekken, brand of letsel veroorzaken.

- ① Druk op het batterijdeksel en schuif het om te openen.

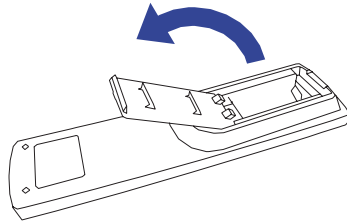

- ② Plaats twee AAA-batterijen met de +/-polen op de aangegeven wijze (staat op de afstandsbediening).

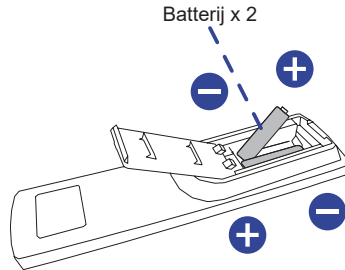

- ③ Plaats het batterijdeksel terug.

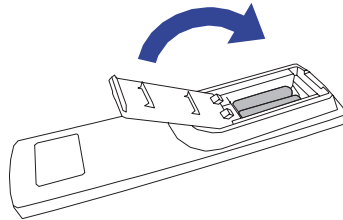

OPMERKING

- Raadpleeg bovenstaande instructies voor het verwijderen van de batterijen.
- Vervang de batterijen als de afstandsbediening vlakbij de monitor niet werkt. Gebruik AAA droge batterijen. Er bestaat explosiegevaar als de batterij wordt vervangen door een onjuist type.
- Gebruik de afstandsbediening door hiermee te wijzen naar de sensor op de monitor.
- Deze monitor werkt alleen als u de meegeleverde afstandsbediening gebruikt. Het gebruik van andere typen afstandsbediening heeft geen zin.
- Lever uw batterijen in bij een milieu-inzamelpunt.
- Batterijen mogen niet worden blootgesteld aan extreme hitte, zoals zonlicht, vuur en dergelijke.
- Verwijder de batterijen als u de afstandsbediening langere tijd niet zult gebruiken.

ID AFSTANDSBEDIENING

U kunt de afstandsbedienings-ID instellen wanneer u de afstandsbediening wilt gebruiken op specifieke monitoren.

ID modus (om ID aan te passen): Houd de ID-knop ingedrukt totdat het rode LED lampje twee keer knippert

Normale mode (om ID-modus te verlaten): Houd de Normale-knop ingedrukt totdat het groene LED lampje twee keer knippert

■ Programmering ID Mode

Een ID toewijzen aan de afstandbediening.

1. Open ID Mode
2. Houd de ID SET-knop ingedrukt tot het rode LED lampje brandt
3. Gebruik een nummer naar keuze voor het gewenste ID (01 - 255)
4. Druk op de ENTER-knop om het ID nummer te bevestigen
5. Het rode LED lampje zal twee keer knipperen wanneer het ID is bevestigd.

OPMERKING

- Wanneer er langer dan 10 seconden geen toets wordt ingedrukt, zal de ID verlaten worden.
- Als er verkeerde knoppen worden ingedrukt dan gewenst, wacht 1 seconde tot de rode LED lampjes uit- en weer aangaan, en toets de juiste cijfers in.
- Om het programmeren van een ID te annuleren of te stoppen, druk op de ID SET-knop.
- Het is noodzakelijk om eerste een ID nummer voor iedere monitor op te zetten voordat het geselecteerd kan worden.

■ Gebruik ID Mode

1. Open ID Mode
2. Voer de ID van de monitor in, die gebruikt moet worden via de cijfertoetsen.
3. Druk op de INPUT-knop

BASISBEDIENING

■ Het aanzetten van de monitor

De monitor is AANGEZET en de power-indicator wordt transparant als u de "aan/uit"-knop op uw afstandsbediening heeft ingedrukt. De monitor is UITGESCHAKELD en de aan/uit-indicator wordt nu rood als u de aan/uit knop op uw afstandsbediening heeft ingedrukt.

OPMERKING

Zelfs indien de monitor, middels het standby modus of de aan/uit-schakelaar, is uitgezet vraagt de monitor een minime hoeveelheid energie. Haal de stroomkabel uit de wandcontactdoos als u ook dat verbruik wilt voorkomen.

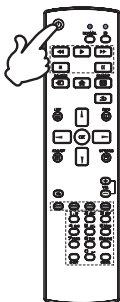

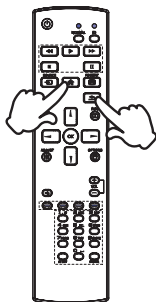

■ Het tonen van instellingen-menu

De menupagina verschijnt op het scherm als u op de  HOME-knop indrukt op de afstandsbediening. De menupagina verdwijnt als u opnieuw op de  BACK-knop op de afstandbediening.



■ De cursor vertikaal verplaatsen

Selecteer de gewenste optie middels de  /  -knop indrukt op de afstandsbediening terwijl het betreffende menu wordt getoond.

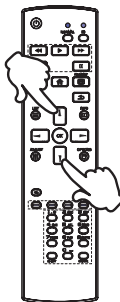

■ **De cursor horizontaal verplaatsen**

Selecteer de gewenste optie of instelling middels de ◀ / ▶ -knop indrukt op de afstandsbediening terwijl het betreffende menu wordt getoond.

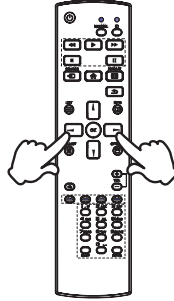

■ **Het volume aanpassen**

Druk op de - / + -knop indrukt op de afstandsbediening als er geen menu-pagina getoond wordt.

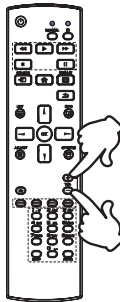

■ **Een signaalbron kiezen**

U schakelt tussen signaalbronnen door op de monitor telkens op SOURCE-knop indrukt op de afstandsbediening te drukken.

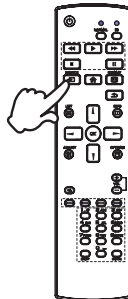

DE MONITOR AANSLUITEN : ProLite LH4365UH5B / ProLite LH5065UH5B / ProLite LH5565UH5B / ProLite LH6565UH5B

- ① Controleer of zowel computer als monitor zijn uitgeschakeld.
- ② Sluit de computer aan op de monitor met de signaalkabel.
- ③ Sluit de computer aan op de monitor met de RS-232C-kabel.
- ④ Sluit de stroomkabel eerst op de monitor aan en vervolgens op de stroombron.
- ⑤ De monitor (Aan/uit schakelaar en Aan/uit knop) en computer kunnen nu aangezet worden.

OPMERKING

- Zorg ervoor dat de gebouwinstallatie een installatieautomaat van 120/240V, 20A (maximum) heeft.
- De signaalkabel voor het aansluiten van computer en monitor kan verschillen, afhankelijk van het type computer. Een onjuiste verbinding kan zowel monitor als computer ernstig beschadigen. De bij de monitor geleverde kabel is voor een standaard aansluiting. Als een speciale kabel nodig is neemt u contact op met uw iiyama-dealer of plaatselijk iiyama-kantoor.
- Controleer of de schroeven aan beide uiteindes van de signaalkabel zijn vastgedraaid.
- Apparatuur van het type klasse I moet worden aangesloten op een geaard contact.
- Het stopcontact moet zich in de buurt van het apparaat bevinden en gemakkelijk toegankelijk zijn.
- Overmatige geluidsdruk van hoofdtelefoons kan gehoorbeschadiging veroorzaken.

[Voorbeeld van aansluiting]

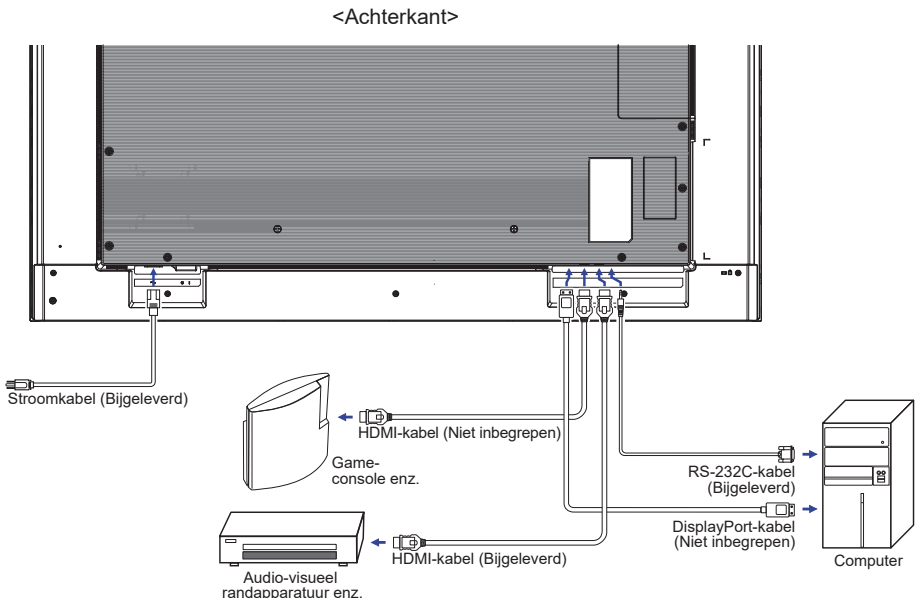

DE MONITOR AANSLUITEN : ProLite LH7565UHSB / ProLite LH8665UHSB

- ① Controleer of zowel computer als monitor zijn uitgeschakeld.
- ② Sluit de computer aan op de monitor met de signaalkabel.
- ③ Sluit de computer aan op de monitor met de RS-232C-kabel.
- ④ Sluit de stroomkabel eerst op de monitor aan en vervolgens op de stroombron.
- ⑤ De monitor (Aan/uit schakelaar en Aan/uit knop) en computer kunnen nu aangezet worden.

- OPMERKING**
- Zorg ervoor dat de gebouwinstallatie een installatieautomaat van 120/240V, 20A (maximum) heeft.
 - De signaalkabel voor het aansluiten van computer en monitor kan verschillen, afhankelijk van het type computer. Een onjuiste verbinding kan zowel monitor als computer ernstig beschadigen. De bij de monitor geleverde kabel is voor een standaard aansluiting. Als een speciale kabel nodig is neemt u contact op met uw iiyama-dealer of plaatselijk iiyama-kantoor.
 - Controleer of de schroeven aan beide uiteindes van de signaalkabel zijn vastgedraaid.
 - Apparatuur van het type klasse I moet worden aangesloten op een geaard contact.
 - Het stopcontact moet zich in de buurt van het apparaat bevinden en gemakkelijk toegankelijk zijn.
 - Overmatige geluidsdruk van hoofdtelefoons kan gehoorbeschadiging veroorzaken.

[Voorbeeld van aansluiting]

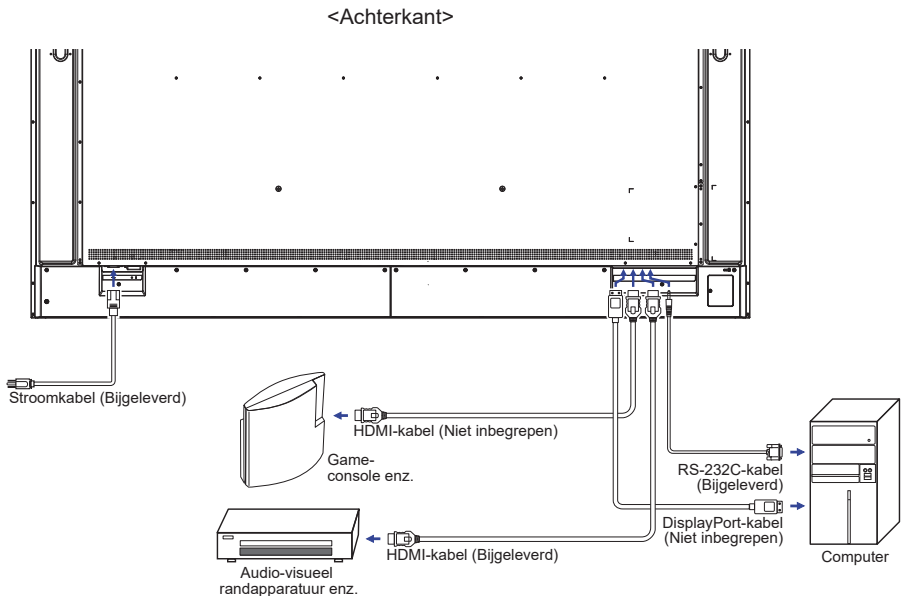

[Voorbeeld van een aansluiting met randapparatuur]

PAS OP

Zet, om een elektrische schok of beschadiging te voorkomen, de aan/uit-schakelaar uit en koppel de monitor en randapparatuur los voordat u het apparaat aansluit.

OPMERKING

- Zie ook de gebruikershandleiding voor de randapparatuur.
- Zorg dat u de benodigde kabels in uw bezit hebt.

- ProLite LH4365UHSB
- ProLite LH5065UHSB
- ProLite LH5565UHSB
- ProLite LH6565UHSB

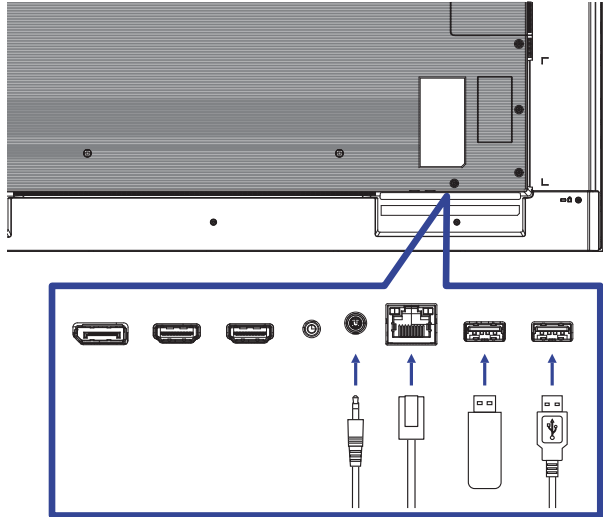

- ProLite LH7565UHSB
- ProLite LH8665UHSB

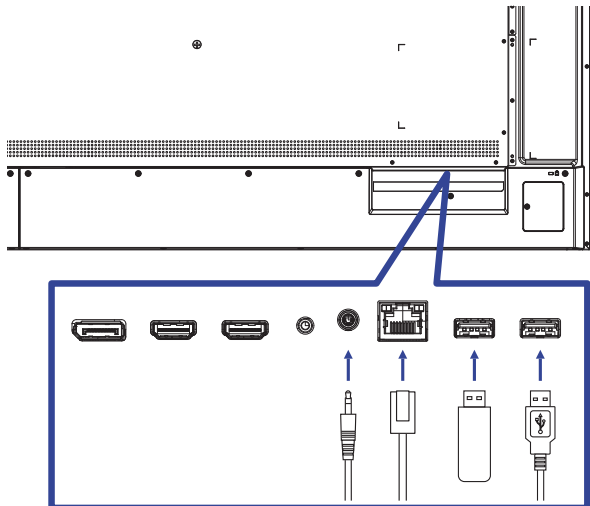

[Netwerk instellingen]

1. Zet de router aan en zet op DHCP instelling.
2. Verbind de router met het monitor via de netwerk kabel.
3. Druk op de 🏠 HOME knop en nummer 1668 op de afstandsbediening en selecteer Impostazioni.
4. Selecteer 'Netwerk en internet' en druk op OK.
5. Selecteer 'Ethernet' en druk op OK.
6. Volg de instructies op het scherm voor het installeren van het netwerk.

OPMERKING Verbinding maken via een afgeschermdde CAT-5 netwerkkabel met de EMC certificatie.

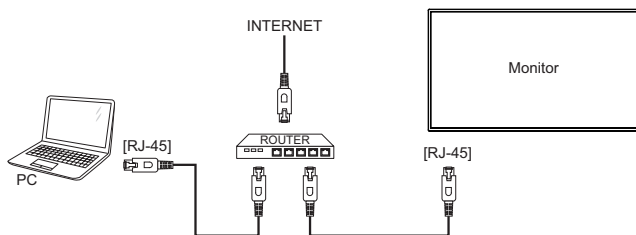



INSTELLING VAN DE COMPUTER

■ Signaaltiming





Verander de waarde in de gewenste signaaltiming zoals aangegeven op pagina 55: ONDERSTEUNENDE TIMING.



DE MONITOR GEBRUIKEN



De Iiyama LCD-monitor is voor het beste beeld ingesteld op de ONDERSTEUNENDE TIMING die op pagina 55 te zien is. U kunt het beeld zelf aanpassen via de knoppen zoals hieronder is aangegeven.

- ① Druk op de Knop  HOME op de afstandsbediening om de On Screen Display functie in te schakelen. Extra menu-items kunnen worden opgeroepen met de  /  /  /  -toets op de afstandsbediening.



- ② Selecteer de te wijzigen menu-optie d.m.v. de Knop OK op de afstandsbediening om in het betreffende menu te komen. Met de  /  -toets op de afstandsbediening gaat u vervolgens naar het gewenste item.
- ③ Gebruik de  /  -toets op de afstandsbediening om de gewenste aanpassing of instelling te maken.
- ④ Druk op de knop  BACK op de afstandsbediening om het menu te verlaten, en de gemaakte instellingen worden automatisch opgeslagen.

Wilt u bijvoorbeeld de scherpte aanpassen, selecteer dan het menu-item "Foto". Selecteer vervolgens "Scherpte" met de knop OK op de afstandsbediening. Selecteer vervolgens Scherpte met de  /  -toets op de afstandsbediening.

Gebruik vervolgens de  /  -toets op de afstandsbediening om de instelling van de scherpte te veranderen. De scherpte van het gehele beeldscherm verandert dan terwijl u dit doet.



Druk tenslotte op de knop  BACK op de afstandsbediening, waardoor het aanpassen stopt en de veranderingen in het geheugen worden opgeslagen.

OPMERKING

- De knop  BACK op de afstandsbediening of op de Knop MENU op de monitor wordt gebruikt om naar het vorige menu item te gaan.
- Alle veranderingen worden automatisch in het geheugen opgeslagen als de OSD verdwijnt. Schakel niet de stroom uit als u het menu gebruikt.
- Hebben alle items slechts één instelling die van toepassing is op alle signaal timings.

INHOUD VAN HET AANPASSINGSMENU

Foto Picture



NEDERLANDS

Aanpassingsitem	Probleem / Optie		In te drukken knoppen	
Helderheid* ¹ Brightness	Te donker Te licht			
Contrast* ² Contrast	Te vaag Te intens			
Scherpte* ² Sharpness	Te vaag Te sherp			
Zwartniveau* ² Black level	Zwart is te donker Zwart is te licht			
Tint* ² Tint	Paarsachtig Groenachtig			
Kleur* ² Color	Te zwak Te sterk			
Geluidsreductie* ² Noise reduction	Uit	Geluidsreductie is uitgeschakeld.		
	Laag	Beperkte mogelijkheid om elektrische ruis, eventueel veroorzaakt door verschillende media-players, te verminderen.		
	Gemiddeld	Electronisch beeldruis veroorzaakt door verschillende mediaspelers wordt meer verminderd dan Laag.		
	Hoog	Electronisch beeldruis veroorzaakt door verschillende mediaspelers wordt meer verminderd dan Midden.		
Gammaselectie* ² Gamma selection	Gamma instellen. Eigen / 2.2 / 2.4 / Sgamma / D-image			
Low blue light Low blue light	Uit	Normaal		
	Aan	Helderheid van back-light wordt verminderd.		
Kleurtemperatuur Color temperature	3000°K		9300°K	
	4000°K		10000°K	
	5000°K		Eigen	Originele kleurtemperatuur
	6500°K		Gebruiker 1	Gebruikersinstelling 1
	7500°K		Gebruiker 2	Gebruikersinstelling 2

Foto Picture



Aanpassingsitem	Probleem / Optie	In te drukken knoppen					
Kleurregeling* ³ Color control	Stel gebruikerskleur in.						
	Gebruiker 1	<table border="1"> <tr> <td>R</td> <td rowspan="3">Te weinig Te veel</td> <td rowspan="3"> </td> </tr> <tr> <td>G</td> </tr> <tr> <td>B</td> </tr> </table>	R	Te weinig Te veel		G	B
	R	Te weinig Te veel					
	G						
B							
Gebruiker 2	2000K-10000K						
Reset foto	<table border="1"> <tr> <td>Annuleren</td> <td>Terug naar menu.</td> </tr> <tr> <td>OK</td> <td>De foto wordt teruggezet naar de fabrieksinstelling.</td> </tr> </table>	Annuleren	Terug naar menu.	OK	De foto wordt teruggezet naar de fabrieksinstelling.		
Annuleren	Terug naar menu.						
OK	De foto wordt teruggezet naar de fabrieksinstelling.						

*¹ Pas de Helderheid als u het monitor in een donkere kamer gebruikt en het scherm te licht is. De helderheidsaanpassing is uitgeschakeld wanneer de helderheid van de paneelbesparing is ingeschakeld.

*² Niet beschikbaar voor Media player, Browser, CMS, PDF player en Aangepast ingangen.

*³ Dit kan alleen worden gekozen wanneer Kleurtemperatuur is ingesteld op "Gebruiker1/Gebruiker2".

Schermscreen



Aanpassingsitem	Probleem / Optie	
Zoommodus* ¹ Zoom mode	Volledig	Vergroot de afbeelding horizontaal naar beeldvullend, als de beeld-bron 4:3 is (standard definition). Wanneer de bron 16:9 is, dan wordt hij in dezelfde ratio getoond.
	4:3	Toon alle beeld-bronnen in een 4:3 beeld-verhouding.
	Werkelijk	Toont de afbeelding 1:1 formaat.
	21:9	Toon alle beeld-bronnen in een 21:9 beeld-verhouding.
	Aangepast	Zoomscherm aanpassen.
Aangepaste zoom* ² Custom zoom	Zoommodus	Zoom tegelijkertijd in op de horizontale en verticale grootte van de afbeelding.
	H-zoom	Zoom in op de horizontale grootte van de afbeelding.
	V-zoom	Zoom in op de verticale grootte van de afbeelding.
	H-positie* ³	Zoom / H Zoom-waarden.
	V-positie* ³	Zoom / V Zoom-waarden.
Reset scherm Screen reset	Annuleren	Terug naar menu.
	Ok	De scherm wordt teruggezet naar de fabrieksinstelling.









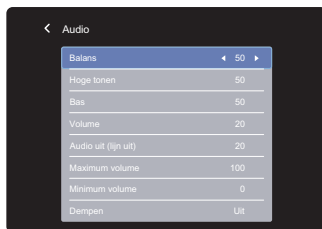





















*¹ Niet beschikbaar voor Media player, Browser, CMS, PDF player en Aangepast ingangen.

*² Dit kan alleen worden gekozen wanneer Zoommodus is ingesteld op "Aangepast".

*³ Wanneer de waarde van Zoom, H-zoom en V-zoom "0" is, kunnen H-positie en V-positie niet worden aangepast.

Audio



Aanpassingsitem	Probleem / Optie	In te drukken knoppen
Balans Balance	Linker luidspreker harder. Rechter luidspreker harder.	   
Hoge tonen Treble	Te weinig Te veel	   
Bas Bass	Te weinig Te veel	   
Volume Volume	Te zacht Te hard	   
Audio uit (lijn uit) Audio out (line out)	Pas geluidsniveau aan. Te zacht Te hard	     
Maximum volume Maximum volume	Stel het maximale volume in.	   
Minimum volume Minimum volume	Stel het minimale volume in.	   
Dempen Mute	Uit	Herstelt het geluidsniveau naar het vorige niveau.
	Aan	Schakelt het geluid tijdelijk uit.
Reset audio Audio reset	Annuleren	Terug naar menu.
	Ok	De audio wordt teruggezet naar de fabrieksinstelling.
Audio uit synchr. Audio out sync	Uit	Het volume van de luidspreker is anders dan het volume van de audio-uitgang (lijnuitgang).
	Aan	Het volume van de luidspreker komt overeen met het volume van de audio-uitgang (lijnuitgang).
Instelling luidspreker Speaker Setting	Uit	Schakel de Instelling luidspreker uit.
	Aan	Schakel de Instelling luidspreker in.

Configuratie 1 Configuration 1



Aanpassingsitem	Probleem / Optie		
Android launcher Android launcher	Schakel de Android-launcher in de instellingen in om toegang te krijgen tot de functie.		
Status inschakelen Switch on state	Aan forceren	Het monitor wordt ingeschakeld wanneer het netsnoer op een stopcontact is aangesloten.	
	Uitschakelen	Het monitor blijft uitgeschakeld wanneer het netsnoer op een stopcontact is aangesloten.	
	Laatste status	Het monitor keert terug naar de vorige voedingsstatus (aan/uit/stand-by) bij het verwijderen en vervangen van het netsnoer.	
Paneelbesparing Panel saving	Helderheid	Uit	Achtergrondverlichting aanpassing is uitgeschakeld.
		Aan	De helderheid van het beeld wordt teruggebracht tot 40% van het maximum.
	Pixelverschuiving* ¹		Om de positie van de pixels in vier richtingen (omhoog, omlaag, links of rechts) te verplaatsen.
		Automatisch	Verplaatst de positie van de afbeelding automatisch.
		Uit	Pixelverschuiving is uitgeschakeld.
Aan	Verplaatst de positie van het beeld op vaste intervallen. 10-900 seconden		
RS232-routing RS232-routing	Selecteer de netwerkcontrolepoort. RS232 / LAN RS232		
Bron opstarten* Boot on source	Laatste input	Wanneer het scherm wordt aangezet, start het met dezelfde instelling als toen het scherm voor het laatst werd uitgeschakeld. Uit / Aan	
	Input	Selecteer de invoerbron tijdens het opstarten. HDMI1 / HDMI2 / DisplayPort / Browser / CMS / File Manager / Media Player / PDF Player / Aangepast	
	Afspeellijst	Selecteer afspeellijstindex voor Media Player, Browser en PDF-speler.	
WOL WOL	Uit	Schakel wake on LAN-functie uit.	
	Aan	Schakel wake on LAN-functie in.	
Reset configuratie1 Configuration1 reset	Annuleren	Terug naar menu.	
	Ok	De Configuratie1 wordt teruggezet naar de fabrieksinstelling.	
Fabrieksreset Factory reset	Annuleren	Terug naar menu.	
	Ok	Standaardwaarden worden hersteld.	

* Geen fail-over functie, het systeem behoudt zijn bron, zelfs als de bron geen signaal invoert.

Configuratie 2 Configuration 2

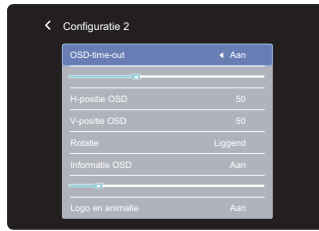

Aanpassingsitem	Probleem / Optie		In te drukken knoppen
OSD-time-out OSD timeout	U kunt de tijdsduur van het OSD scherm instellen tussen 5 en 120 seconden. Uit / 5 - 120 seconden		
H-positie OSD OSD H position	OSD staat te veel links OSD staat te veel rechts		
V-positie OSD OSD V position	OSD staat te laag OSD staat te hoog		
Rotatie System rotation	Liggend	Toont het OSD in de liggende modus.	
	Staand	Toont het OSD in de staande modus.	
Informatie OSD Information OSD	Stel de tijdperiode in waarop de OSD-informatie in de rechtbovenhoek van het scherm wordt weergegeven. Uit / 1 - 60 seconden		
Logo en animatie Logo and animation	Uit	Het iiyama-logo en de animatie worden niet weergegeven wanneer de monitor wordt ingeschakeld.	
	Aan	Het iiyama-logo en de animatie worden weergegeven wanneer de monitor wordt ingeschakeld.	
	Gebruiker	Aangepaste logo-optie in Android is ingesteld, er zal alleen een aangepast logo zijn wanneer het monitor is ingeschakeld.	
Logo instelling* ¹ Logo setting	Selecteer opstartlogo.		
Animatie instelling* ¹ Animation setting	Selecteer opstartanimatie.		
Monitor-ID Monitor ID	Geef monitor unieke ID. 1 - 255		
Monitorinformatie Monitor information	Toont informatie over uw monitor, inclusief modelnaam, serienummer, gebruiksuren en SW-versie.		
HDMI-versie* ² HDMI version	Stelt HDMI versie in. 2.0 / 1.4 / Automatisch		
Reset configuratie2 Configuration2 reset	Annuleren	Terug naar menu.	
	Ok	De Configuratie2 wordt teruggezet naar de fabrieksinstelling.	

*1 De Logo-instelling en Animatie-instelling zijn alleen beschikbaar wanneer u de "Gebruiker" van de Logo- en animatiefunctie selecteert.

*2 Alleen beschikbaar bij gebruik van HDMI.

Geavanc. optie Advanced option

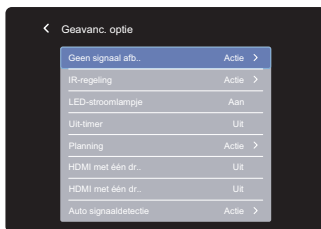

Aanpassingsitem	Probleem / Optie		In te drukken knoppen
Geen signaal afbeelding No signal image	Pas het beeld aan voor het scherm zonder signaal. Image / Office metting guide / Title / Room / Date & Time / Duration (30 mins / 1h / 1.5h / 2h / 2.5h / 3h / off) / Text color (White / Black) / Show current time		
Gemotoriseerde standaard* ¹ Motorized stand	Wanneer u een gemotoriseerde standaard gebruikt, kunt u de hoogte aanpassen en aanpassen.		
	Omhoog	Breng de gemotoriseerde standaard omhoog.	
	Omlaag	Laat de gemotoriseerde standaard zakken.	
IR-regeling IR control	Slot 1 / Slot 2	Onthoud uw gewenste hoogte in Slot 1 of Slot 2.	
	Selecteer de bedieningsmodus van de afstandsbediening wanneer meerdere monitor zijn aangesloten via een RS232C-verbinding.		
	Ontgrendelen* ²	Ontgrendel de afstandsbediening.	
	Alles vergr.	Vergrendel de afstandsbediening.	
	Alles behalve volume vergr.	Vergrendel alles behalve de volume van de afstandsbediening.	
	Alles behalve stroom vergr.	Vergrendel alles behalve de aan/uit functie van de afstandsbediening.	
LED-stroomlampje Power LED light	Uit	Aan/uit indicator-lampje is UIT.	
	Aan	Aan/uit indicator-lampje is AAN.	
Uit-timer Off Timer	Instellen wanneer het monitor wordt uitgeschakeld (in uren) Uit / 1 - 24 uren		
Planning Schedule	Planningslijst	Er kunnen maximaal 7 schema's worden ingesteld.	
	Starttijd * ³	Stel de starttijd in.	
	Eindtijd * ³	Stel de eindtijd in.	
	Input	Kies signaal-bron uit die getoond dient te worden wanneer het monitor weer wordt aangezet. HDMI1 / HDMI2 / DisplayPort / Browser / CMS / File Manager* ⁴ / Media Player / PDF Player / Aangepast	
	Afspeellijst	Selecteer een afspelbestand, voor de afspeellijst, PDF-speler en browser.	
	Dagen van de week	Stel de dag van de week in. ZON / MAA / DIN / WOE / DON / VRIJ / ZAT	
	Elke week	Stel in of het elke week herhaald moet worden. Uit / Aan	
HDMI met één draad HDMI with One Wire	Uit	Schakel schema in/uit.	
	Uit	HDMI with One Wire is uitgeschakeld.	
	Aan	Bedien alle apparaten die zijn aangesloten via een HDMI-kabel met één afstandsbediening.	

Geavanc. optie Advanced option



Aanpassingsitem	Probleem / Optie			
HDMI met één draad uitgeschakeld HDMI with One Wire Power Off	Uit	HDMI with One Wire Power Off is uitgeschakeld.		
	Aan	Gebruik de aan/uit-knop op het apparaat dat is aangesloten met de HDMI-kabel om over te schakelen naar de stand-by modus.		
Auto signaaldetectie *6 Auto signal detection	Uit	Schakel de automatische signaaldetectie uit.		
	Alles *7	Detecteert automatisch alle bronnen als er geen signaal op de standaardingang is en selecteert automatisch het beschikbare signaal.		
	Failover	Detecteert automatisch bronnen met een door de gebruiker gedefinieerde volgorde als er geen signaal is op de standaard ingang en selecteert automatisch het beschikbare signaal.		
Taal Language	English	Engels	Deutsch	Duits
	Français	Frans	Italiano	Italiaans
	Español	Spaans	Русский	Russisch
	Polski	Pools	Nederlands	Nederlands
	Dansk	Deens	Svenska	Zweeds
	Suomi	Fins	Norsk bokmål	Noors
	Česky	Tsjechisch		
OSD-transparantie OSD Transparency	De achtergrond van OSD is transparant gemaakt. Uit / 5 - 100			
Energiebesparing Power Saving	Modus1: WOL uit, broningang wake-up uit, achtergrondverlichting uit Modus2: WOL uit, broningang wake-up aan, achtergrondverlichting uit Modus3: WOL aan, broningang wake-up uit, achtergrondverlichting uit Modus4: WOL aan, broningang wake-up aan, achtergrondverlichting uit			
Automatische uitschakeling Auto power off	Stel een bepaalde tijd in om het scherm af te sluiten wanneer er geen activiteit is. 60 - 240 mins OPMERKING Wanneer de monitor binnen de gestelde tijd handmatig wordt uitgeschakeld, wordt de automatische uitschakeling gereset. Het monitor wordt uitgeschakeld wanneer de ingestelde tijd is verstreken.			
Reset geavanc. optie Advanced option reset	Annuleren	Terug naar menu.		
	Ok	Geavanceerde optie-instelling zal worden hersteld naar de fabrieksinstelling met uitzondering van "Datum en tijd".		

*1 Uitgeschakeld indien niet aangesloten op een gemotoriseerde standaard.

*2 Houd de INFO-knop op de afstandsbediening gedurende 6 seconden ingedrukt om te ontgrendelen.

*3 De starttijd in het Schema moet lager zijn dan de eindtijd.

*4 De foto- of videobestanden in de map iiyama_play op het USB-flashstation kunnen automatisch worden afgespeeld met de instelling Schedule.

De afspeelvolgorde is alfabetisch, 0 ~ 9, aA~ zZ, hoofdlettergevoelig.

*5 Aanpassingen aan "Inschakelen" mogen pas worden gemaakt nadat de Starttijd, Eindtijd, invoer en week correct zijn ingesteld.

*6 Het scherm detecteert en selecteert automatisch een beschikbare signaalbron.

*7 Volgorde van detectie: HDMI1 → HDMI2 → DP → Browser → CMS → File Manager → Media Player → PDF Player → Aangepast

APPLICATION

Druk op de  HOME knop en nummer 1668 op de afstandsbediening.

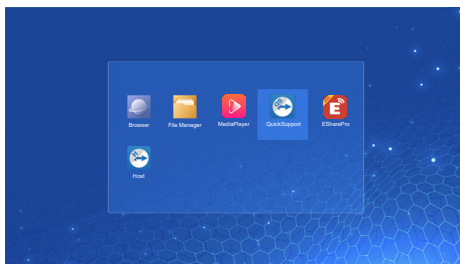
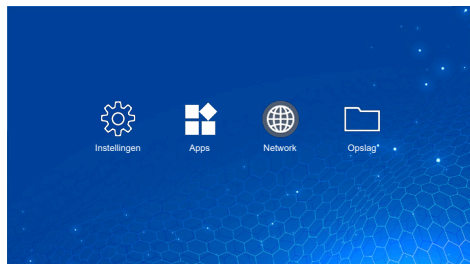

<Instellingen>

Netwerk en internet Network & internet



Aanpassingsitem	Probleem / Optie	
Wi-Fi Wi-Fi	Zet het WIFI signaal aan / uit en maak verbinding met een WIFI apparaat.	
	Wi-Fi lijst	Geef een lijst met wifi-netwerken weer.
	Netwerk toevoegen	Netwerknnaam
		Beveiliging
		Geavanceerde opties
	Wifi-voorkeuren	Wifi automatisch aanzetten
Meldingen ontvangen voor openbare netwerken		
Geavanceerd		
Opgeslagen netwerken	Bewaar wifi-netwerken op deze monitor.	
Ethernet Ethernet	Stel het bekabelde netwerk in. Aan / Uit	
	IP address	Ken IP adres aan het scherm toe.
	Netmask	Ken Netmasker aan het scherm toe.
	Gateway	Ken Toegangspoor aan het scherm toe.
	DNS1	DNS-serveradres toewijzen.
	DNS2	
Ethernet IP mode	Static	
	DHCP	
Hotspot Hotspot	Wifi-hotspot	Stel de Hotspot-functie in. Uitschakelen / Inschakelen (Naam hotspot / Beveiliging / Wachtwoord hotspot / Frequentieband voor toegangspunt / Hotspot automatisch uitzetten)

Apps en meldingen Apps & Notification



Aanpassingsitem	Probleem / Optie	
App-info App info	Toon applicatie informatie.	
Standaard apps Default apps	Browser-app	Stel de standaard apps in.
	Startscherm-app	
	Links openen	
Rechtenbeheer Permission manager	App-rechten	Stel app-machtigingen in.

Schermb Display

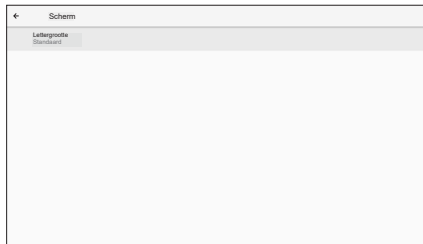

Aanpassingsitem	Probleem / Optie	
Lettertypegrootte Font size	Klein	Stel de tekengrootte in.
	Standaard	
	Groot	
	Grootst	

Signage display Signage display

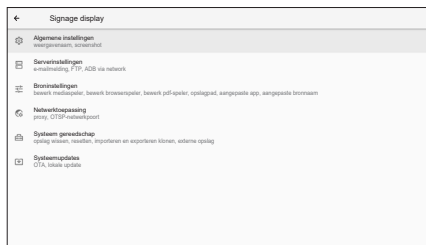

Aanpassingsitem	Probleem / Optie		
Algemene instellingen General settings	Signage displaynaam	Stel de weergavenaam.	
	Screen shot	Uitschakelen / Inschakelen(Interval, Starttijd, Eindtijd, Herhalen, Opslaan in, Schermafbeeldingen wissen, Stuur screenshots via e-mail)	
Serverinstellingen Server settings	E-mail notificatie	Uitschakelen / Inschakelen(SMTP, E-mailmanager, Testen)	
	FTP	Uitschakelen / Inschakelen(Account, Wachtwoord, Opslagpad, Poort)	
	ADB via netwerk	ADB-functie uitschakelen / inschakelen.	
Broninstellingen Source settings	Mediaspeler bewerken	Bewerk de afspeellijst- en effectinstellingen van de media player.	
	Browserspeler bewerken	Bewerk browserlijst en effectinstellingen.	
	PDF-speler bewerken	Bewerk de afspeellijst- en effectinstelling van de PDF-speler.	
	Opslagpad	Stel de mediaspeler, pdf-speler en browseropslaglocatie in.	
	Aangepaste app	Bewerk de aangepaste App.	
	Aangepaste bronnaam	Pas de namen van elke signaalbron aan.	
Netwerktoepping Network application	Volmacht	Stel de proxyserver in. Uitschakelen / Inschakelen(Proxy-hostnaam: IP-adres van proxyserver, Proxy-poort: poortnummer van proxyserver, Type: type proxyserver) Authenticatie / Gebruikersnaam / Wachtwoord	
Systeem gereedschap System tools	Lege opslagruimte	Alle gegevens in signage wissen. Allemaal / Intern geheugen / USB-opslag	
	Resetten	Alle gegevens wissen	Standaardwaarden worden hersteld.
	Kloon en importeren	Kloon	Kopieer de OSD-instelling, afspeellijst en mediabestanden*.
		Importeren	Importeren vanuit signage map onder. Intern geheugen
	USB external storage Lock	Uitschakelen	USB externe opslag ontgrendelen.
Inschakelen		USB externe opslag vergrendelen.	
Systeemupdates System updates	OTA	Firmware update.	
	lokale update		

* Mediabestanden zijn de mediainhoud die naar dit apparaat wordt gekopieerd tijdens het maken van afspeellijsten in de browser, mediaspeler en PDF-speler.

<h2>Beveiliging Security</h2>	
Aanpassingsitem	Probleem / Optie
Apps voor apparaatbeheer Device admin apps	Informatie over inloggegevens weergeven.
Onbekende bronnen Unknown sources	In-/ uitschakelen van app-installatie vanuit onbekende bronnen.

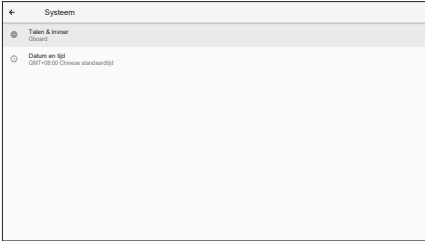
<h2>Systeem System</h2>		
Aanpassingsitem	Probleem / Optie	
Talen en invoer Language & Input	Talen	Stel de taal, knoppenbord en invoer methode in. Taal: English / Deutsch / Français / Italiano / Español / Русский / Polski / Nederlands / Český / Dansk / Svenska / Suomi / Norsk bokmål
	Schermttoetsenbord	
	Fysiek toetsenbord	
Datum en tijd Date & time	Netwerktijd gebruiken	Stel de Datum en tijd in. Use 24-Hour Format, Automatic Date & Time, Date Format, Timezone
	Ntp server	

Over apparaat About device

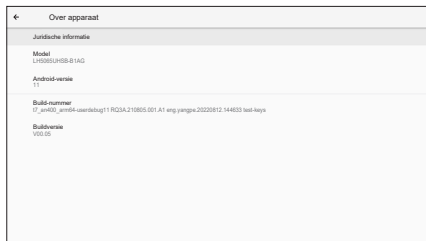

Aanpassingsitem	Probleem / Optie	
Juridische informatie Legal information	Licenties van derden	Belangrijkste informatie in Over: Juridische / Model / Android-versie / Buildnummer / Buildversie Automatisch zoeken naar update .zip vanaf USB. Wanneer u het geüpdate bestand selecteert, wordt het monitor opnieuw gestart en de update gestart.
	Systeemicenties voor Webview	
Model Model	Model	
	Serienummer	
	Hardwareversie	
Android-versie Android version	Android-versie	
	Android-beveiligingsupdate	
	Kernel-versie	
	Build-nummer	
Build-nummer Build number		
Buildversie Build version		

■ Snelle informatie

Druk op de Info knop en nummer 77 op de afstandsbediening. Geeft de informatie over het netwerk en de monitor enz. Weer.

<Android> * Android-upgrade is niet beschikbaar op dit model.

- Instellingen : Ga naar de app instellingen.
- Apps : Toon alle apps. (Browser/File Manager/CMS/Media Player/ESharePro)
- Netwerk : Ethernet instellen.
- Opslag : Toon de huidige Android opslaginformatie.

OPMERKING

■ Ondersteunend bestandssysteem:

FAT32

■ Ondersteunend bestandsindeling:

- Muziek: MP3, M4A, AAC, LPCM
- Video: 3G2, 3GP, AVI, F4V, FLV, MP4, M2TS, M2V, M4V, MKV, MOV, MPEG, MTS, OGM, PMP, TP, TS, VOB, WEBM
- Foto: JPG, JPEG, BMP, PNG, GIF

[Media Player]

- Bestand afspelen: selecteer het bestand dat u wilt afspelen
 - Afspeelvolgorde: stel de afspeelvolgorde van de bestanden in
 - Afspeelmodus: stel de afspeelmodus in
 - Beeldstijl: stel de beeldgrootte in
 - Lijst maken: Maak een nieuwe afspeellijst
 - Afspeellijst: afspeellijst bewerken
- **Bestand afspelen**
 1. Selecteer 'Bestand afspelen' op de pagina.
 2. Selecteer het bestand en druk op de OK-knop.
Er kunnen meerdere bestanden worden geselecteerd.
 3. Druk op de knop "Openen" om af te spelen.
 - Media sneltoets
 - ► **Play:** Om het mediabestand af te spelen.
 - || **Pause:** Om het mediabestand te pauzeren.
 - ►► **Fast forward:** Om 10 seconden vooruit te 'springen'.
 - ◀◀ **Rewind:** Om 10 seconden achteruit te 'springen'.
 - ■ **Stop:** Stop het afspelende bestand en keer terug naar de menu.
 - Pijltjestoets
 - ◀ : Vorige bestand
 - ▶ : Volgend bestand
 - **Afspeelvolgorde**

Selecteer 'Afspeelvolgorde' op de pagina.

 - **Reeks:** Speel bestanden in sequenties af.
 - **Achteruit:** Speel bestanden achteruit af.
 - **Willekeurig:** Alle bestanden in de lijst worden willekeurig afgespeeld.
 - **Cyclus:** Alle bestanden in de lijst worden herhaaldelijk afgespeeld.
 - **Afspeelmodus**



Selecteer 'Afspeelmodus' op de pagina.

 - **Auto:** Duur automatisch afspelen. 5s / 15s / 30s / 60s
 - **Handleiding:** Speel het bestand handmatig af.
 - **Beeldstijl**

Selecteer 'Beeldstijl' op de pagina.

 - **Schaal:** Geef de afbeelding weer in de oorspronkelijke beeldverhouding.
 - **Vol:** Vergroot de afbeelding tot volledig scherm.
 - **Lijst maken**
 1. Selecteer 'Lijst maken' op de pagina.
 2. Selecteer "Bestand toevoegen".
 3. Selecteer het bestand en voeg het toe aan de lijst.



- Bewerk balk
 - **Omhoog:** Verplaats de bestanden naar de bovenkant van de lijst..
 - **Omlaag:** Verplaats de bestanden naar de onderkant van de lijst
 - **Verwijderen:** Bestanden verwijderen.
 - **Verwijder alles:** Verwijder afspeellijstbestanden.
 - **Terug:** Terugkeren.

- Afstandsbediening
 -  **Option key:** Toon de bewerk balk
 -  **OK key:** Selecteer / deselecteer bestand

● Afspeellijst

1. Selecteer 'Afspeellijst' op de pagina.
2. Druk op de  optieknop op de afstandsbediening om de bewerkingsbalk te openen.
3. Voeg het bestand toe of bewerk het bestand.

- Bewerk balk
 - **Omhoog:** Verplaats de bestanden naar de bovenkant van de lijst.
 - **Omlaag:** Verplaats de bestanden naar de onderkant van de lijst.
 - **Verwijderen:** Bestanden verwijderen.
 - **Verwijder alles:** Verwijder afspeellijstbestanden.
 - **Terug:** Terugkeren.

- Afstandsbediening
 -  **Option key:** Toon de bewerk balk
 -  **OK key:** Selecteer / deselecteer bestand

[Browser]

● Nieuw tabblad

1. Selecteer 'Nieuw tabblad' op de pagina.
2. Voer de URL in en druk op OK om te openen.



● Lijst maken

1. Selecteer 'Lijst maken' op de pagina.
2. Voer de URL in en voeg toe aan de lijst.

● Afspeellijst

1. Selecteer URL op de pagina.
2. Druk op de  optieknop op de afstandsbediening om de bewerkingsbalk te openen.
3. URL bewerken.

- Bewerk balk
 - **Verwijderen:** Verwijder een URL
 - **Verwijder alles:** Delete all URL record.
 - **Terug:** Terugkeren.

- Afstandsbediening
 -  **Option key:** Toon de bewerk balk
 -  **Play key:** Open de webpagina
 -  **OK key:** Selecteer / deselecteer

[PDF Player]

● Bestand afspelen

1. Selecteer 'Bestand afspelen' op de pagina.
2. Selecteer het bestand en druk op de OK-knop.
Er kunnen meerdere bestanden worden geselecteerd.
3. Druk op de knop "Openen" om af te spelen.

■ Media sneltoets

- ► **Play:** Om het PDF-bestand af te spelen.
- || **Pause:** Om het PDF-bestand te pauzeren.
- ■ **Stop:** Terugkeren.

■ Pijltjestoets

- ◀ : Vorige pagina
- ▶ : Volgende pagina

● Afspiegelvolgorde

Selecteer 'Afspiegelvolgorde' op de pagina.

- **Reeks:** Speel bestanden in sequenties af.
- **Achteruit:** Speel bestanden achteruit af.
- **Willekeurig:** Alle bestanden in de lijst worden willekeurig afgespeeld.
- **Cyclus:** Alle bestanden in de lijst worden herhaaldelijk afgespeeld.

● Afspielmodus

Selecteer 'Afspielmodus' op de pagina.

- **Auto:** Duur automatisch afspelen. 5s / 15s / 30s / 60s
- **Handleiding:** Speel het bestand handmatig af.



● Lijst maken

1. Selecteer 'Lijst maken' op de pagina.
2. Selecteer "Bestand toevoegen".
3. Selecteer het bestand en voeg het toe aan de lijst.

■ Bewerk balk

- **Omhoog:** Verplaats de bestanden naar de bovenkant van de lijst..
- **Omlaag:** Verplaats de bestanden naar de onderkant van de lijst
- **Verwijderen:** Bestanden verwijderen.
- **Verwijder alles:** Verwijder afspeellijstbestanden.
- **Terug:** Terugkeren.

■ Afstandsbediening

-  **Option key:** Toon de bewerk balk
-  **OK key:** Selecteer / deselecteer bestand



● Afspeellijst

1. Selecteer 'Afspeellijst' op de pagina.
2. Druk op de  optieknop op de afstandsbediening om de bewerkingsbalk te openen
3. Voeg het bestand toe of bewerk het bestand.

■ **Bewerk balk**

- **Omhoog:** Verplaats de bestanden naar de bovenkant van de lijst..
- **Omlaag:** Verplaats de bestanden naar de onderkant van de lijst
- **Verwijderen:** Bestanden verwijderen.
- **Verwijder alles:** Verwijder afspeellijstbestanden.
- **Terug:** Terugkeren.

■ **Afstandsbediening**

-  **Option key:** Toon de bewerk balk
-  **OK key:** Selecteer / deselecteer bestand

[File Manager]

Blader door de bestanden die zijn opgeslagen in de interne opslag en USB.

[EShare Pro]

EShare is een multischerminteractie-applicatie die de gebruikerservaring natuurlijk en plezierig maakt voor home entertainment, zakelijke presentaties en educatieve training.

[QuickSupport]

Met de TeamViewer QuickSupport mobiele app kunt u snel ondersteuning op afstand ontvangen op uw smartphone of tablet.

[Host]

Met de TeamViewer Host app voor Android kunnen Android apparaten zonder toezicht op afstand worden bediend. Een verbinding is mogelijk, zelfs als het apparaat niet actief wordt gebruikt.

STANDBY FUNCTIE

Dit product beschikt over de standby functie. Indien geactiveerd, vermindert het automatisch onnodige stroomconsumptie van de monitor als de computer niet gebruikt wordt.

De wijze waarop standby van de monitor functioneert wordt hieronder beschreven. De standby functie, waaronder tijdstellingen, wordt ingesteld door het besturingssysteem. Kijk in de handleiding van het besturingssysteem over de instellingen hiervan.

■ Standby modus

Als het videosignaal van de computer zijn uitgeschakeld, schakelt de monitor de Standby modus in waardoor het stroomverbruik wordt beperkt tot minder dan 0,5W*. Het scherm springt op zwart, en de stroomindicator wordt rood. Als het toetsenbord of muis worden gebruikt verschijnt het beeld na enkele seconden weer uit de Standby modus.

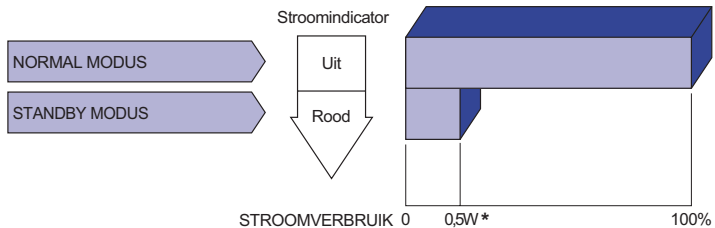

* Wanneer de USB-apparaten niet zijn aangesloten.

PROBLEMEN OPLOSSEN

Als de monitor niet juist functioneert, moet u de onderstaande punten in de genoemde volgorde doornemen om te zien of een mogelijke oplossing wordt genoemd.

1. Verricht de afstellingen die staan beschreven in GEBRUIK VAN DE MONITOR, afhankelijk van het probleem dat u ondervindt. Als de monitor geen beeld geeft, zie punt 2.
2. Raadpleeg de volgende overzichten als u geen passend afstellingsonderdeel vindt in GEBRUIK VAN DE MONITOR of als het probleem aanhoudt.
3. Als u een probleem ondervindt dat niet in de overzichten wordt beschreven of als u het probleem niet aan de hand van de overzichten kunt oplossen, moet u de monitor niet langer gebruiken en moet u contact opnemen met uw dealer of met Iiyama voor verdere assistentie.

Probleem

Controlepunt

- | | |
|--|---|
| <p>① Geen beeld.
(Stroomindicator licht niet op.)

(Stroomindicator is groen.)

(Stroomindicator is rood.)</p> | <ul style="list-style-type: none"><input type="checkbox"/> Is het netsnoer goed aangesloten?<input type="checkbox"/> Staat de Power-schakelaar op ON?<input type="checkbox"/> Staat er spanning op het stopcontact? Controleer dit met een ander apparaat.<input type="checkbox"/> Als de blanco schermbeveiliging actief is, moet u het toetsenbord of de muis aanraken.<input type="checkbox"/> IVerhoog het Contrast en/of de Helderheid.<input type="checkbox"/> Is de computer ingeschakeld?<input type="checkbox"/> Is de signaalkabel goed aangesloten?<input type="checkbox"/> Valt de signaaltiming van de computer binnen de specificatie van de monitor?<input type="checkbox"/> Als de monitor in de Standby modus staat, moet u het toetsenbord of de muis aanraken.<input type="checkbox"/> Is de computer ingeschakeld?<input type="checkbox"/> Is de signaalkabel goed aangesloten?<input type="checkbox"/> Valt de signaaltiming van de computer binnen de specificatie van de monitor? |
| <p>② Het scherm is niet gesynchroniseerd.</p> | <ul style="list-style-type: none"><input type="checkbox"/> Is de signaalkabel goed aangesloten?<input type="checkbox"/> Valt de signaaltiming van de computer binnen de specificatie van de monitor? |
| <p>③ De schermpositie bevindt zich niet in het midden.</p> | <ul style="list-style-type: none"><input type="checkbox"/> Valt de signaaltiming van de computer binnen de specificatie van de monitor? |
| <p>④ Het scherm is te helder of te donker.</p> | <ul style="list-style-type: none"><input type="checkbox"/> Valt het video-uitgangsniveau van de computer binnen de specificatie van de monitor? |
| <p>⑤ Het scherm trilt.</p> | <ul style="list-style-type: none"><input type="checkbox"/> Valt het voltage binnen de specificatie van de monitor?<input type="checkbox"/> Valt de signaaltiming van de computer binnen de specificatie van de monitor? |
| <p>⑥ Geen geluid.</p> | <ul style="list-style-type: none"><input type="checkbox"/> De audio-apparatuur (computer enz.) staat AAN.<input type="checkbox"/> De audiokabel is op de juiste wijze aangesloten.<input type="checkbox"/> Zet het geluid harder.<input type="checkbox"/> De Mute-functie is UIT.<input type="checkbox"/> Het audio-uitvoerniveau van de audioapparatuur komt overeen met despecificaties van de monitor. |
| <p>⑦ Het geluid staat tehard of te zacht.</p> | <ul style="list-style-type: none"><input type="checkbox"/> Het audio-uitvoerniveau van de audioapparatuur komt overeen met despecificaties van de monitor. |
| <p>⑧ Er is een vreemdgeluid te horen.</p> | <ul style="list-style-type: none"><input type="checkbox"/> De audiokabel is op de juiste wijze aangesloten. |

RECYCLE-INFORMATIE

Voor betere milieubescherming te schikken gelieve uw monitor niet.

Gelieve te bezoeken onze website: <https://iiyama.com> voor monitor recycling.

BIJLAGE

Design en specificaties kunnen vooraf en zonder opgaaf van reden gewijzigd worden.

SPECIFICATIES : ProLite LH4365UHSB-B1

Afmeting	Categorie	43"
Lcd-scherm	Panel-technologie	IPS (In-Plane-Switching)
	Afmeting	Diagonaal: 42,5" (108cm)
	Pixelafstand	0,2451mm H × 0,2451mm V
	Helderheid	800cd/m ² (Typisch), 110cd/m ² (Standaard / Energiebesparend)
	Contrastverhouding	1200 : 1 (Typisch)
	Inkijkhoek	Horizontaal: 89 graden, verticaal: 89 graden (Typisch)
	Reactietijd	8ms (Typisch: Grijs tot Grijs)
Aantal kleuren	Ongeveer 1,07 G	
Synchronisatiefrequentie	Horizontaal: 28,0-160,0kHz, verticaal: 23-85Hz	
Optimaal resolutie	3840 × 2160, 8,3 MegaPixels	
Max. ondersteunende resolutie	HDMI: 3840 × 2160 60Hz DisplayPort: 3840 × 2160 60Hz	
Ingangsaansluiting	HDMI × 2, DisplayPort	
LAN	RJ45	
Seriële poort	RS-232C In/Out ø 2,5mm sub-mini jack	
Ingang videosignaal	HDMI, DisplayPort	
USB-aansluiting	USB2.0(DC5V, 500mA) (USB Media Player) × 2	
Koptelefoon aansluiting	ø 3,5mm mini jack (Stereo)	
Luidsprekers	Intern:10W×2 (stereo luidsprekers)	
Maximum schermformaat	941,18mm W × 529,42mm H / 37,1" W × 20,8" H	
Stroombron	100-240VAC, 50-60Hz, 2,6A	
Energieverbruik*	51W typisch, Standby modus: 0,5W maximum, Uit modus: 0,3W maximum	
Afmetingen / gewicht	968,0 × 557,5 × 54,0mm / 38,1 × 22,0 × 2,1" (B×H×D), 8,7kg / 19,2lbs	
Omgevingsvariabelen	Gebruik : Temperatuur 0 tot 40°C / 32 tot 104°F Vochtigheidsgraad 20 tot 80% (geen condensatie) Opslag : Temperatuur -20 tot 60°C / 4 tot 140°F Vochtigheidsgraad 10 tot 90% (geen condensatie)	
Goedkeuringen	CE, UKCA, TÜV-Bauart	

OPMERKING * Wanneer de USB-apparaten niet zijn aangesloten.

SPECIFICATIES : ProLite LH5065UHSB-B1AG

Afmeting	Categorie	50"
Lcd-scherm	Panel-technologie	VA
	Afmeting	Diagonaal: 50" (125,7cm)
	Pixelafstand	0,285375mm H × 0,285375mm V
	Helderheid	800cd/m ² (Typisch), 140cd/m ² (Standaard / Energiebesparend)
	Contrastverhouding	5000 : 1 (Typisch)
	Inkijkhoek	Horizontaal: 89 graden, verticaal: 89 graden (Typisch)
	Reactietijd	9,5ms (Typisch: Grijs tot Grijs)
Aantal kleuren		Ongeveer 1,07 G
Synchronisatiefrequentie		Horizontaal: 28,0-160,0kHz, verticaal: 23-85Hz
Optimaal resolutie		3840 × 2160, 8,3 MegaPixels
Max. ondersteunende resolutie		HDMI: 3840 × 2160 60Hz DisplayPort: 3840 × 2160 60Hz
Ingangsaansluiting		HDMI × 2, DisplayPort
LAN		RJ45
Seriële poort		RS-232C In ø 2,5mm sub-mini jack
Ingang videosignaal		HDMI, DisplayPort
USB-aansluiting		USB2.0(DC5V, 500mA) (USB Media Player) × 2
Koptelefoon aansluiting		ø 3,5mm mini jack (Stereo)
Luidsprekers		Intern:10W×2 (stereo luidsprekers)
Maximum schermformaat		1095,84mm W × 616,41m H / 43,1" W × 24,3" H
Stroombron		100-240VAC, 50-60Hz, 2,7A
Energieverbruik*		65W typisch, Standby modus: 0,5W maximum, Uit modus: 0,3W maximum
Afmetingen / gewicht		1122,5 × 643,5 × 55,0mm / 44,2 × 25,3 × 2,2 " (B×H×D), 11,3kg / 24,9lbs
Omgevingsvariabelen		Gebruik : Temperatuur 0 tot 40°C / 32 tot 104°F Vochtigheidsgraad 20 tot 80% (geen condensatie) Opslag : Temperatuur -20 tot 60°C / 4 tot 140°F Vochtigheidsgraad 10 tot 90% (geen condensatie)
Goedkeuringen		CE, UKCA, TÜV-Bauart

OPMERKING * Wanneer de USB-apparaten niet zijn aangesloten.

SPECIFICATIES : ProLite LH565UHSB-B1

Afmeting	Categorie	55"
Lcd-scherm	Panel-technologie	IPS (In-Plane-Switching)
	Afmeting	Diagonaal: 54,6" (139cm)
	Pixelafstand	0,315mm H × 0,315mm V
	Helderheid	800cd/m ² (Typisch), 190cd/m ² (Standaard / Energiebesparend)
	Contrastverhouding	1200 : 1 (Typisch)
	Inkijkhoek	Horizontaal: 89 graden, verticaal: 89 graden (Typisch)
	Reactietijd	8ms (Typisch: Grijs tot Grijs)
Aantal kleuren		Ongeveer 1,07 G
Synchronisatiefrequentie		Horizontaal: 28,0-160,0kHz, verticaal: 23-85Hz
Optimaal resolutie		3840 × 2160, 8,3 MegaPixels
Max. ondersteunende resolutie		HDMI: 3840 × 2160 60Hz DisplayPort: 3840 × 2160 60Hz
Ingangsaansluiting		HDMI × 2, DisplayPort
LAN		RJ45
Seriële poort		RS-232C In ø 2,5mm sub-mini jack
Ingang videosignaal		HDMI, DisplayPort
USB-aansluiting		USB2.0(DC5V, 500mA) (USB Media Player) × 2
Koptelefoon aansluiting		ø 3,5mm mini jack (Stereo)
Luidsprekers		Intern:10W×2 (stereo luidsprekers)
Maximum schermformaat		1209,6mm W × 680,4mm H / 47,6" W × 26,8" H
Stroombron		100-240VAC, 50-60Hz, 3,0A
Energieverbruik*		78W typisch, Standby modus: 0,5W maximum, Uit modus: 0,3W maximum
Afmetingen / gewicht		1237,5 × 710,0 × 55,0mm / 48,7 × 28,0 × 2,2" (B×H×D), 14,6kg / 32,2lbs
Omgevingsvariabelen		Gebruik : Temperatuur 0 tot 40°C / 32 tot 104°F Vochtigheidsgraad 20 tot 80% (geen condensatie) Opslag : Temperatuur -20 tot 60°C / 4 tot 140°F Vochtigheidsgraad 10 tot 90% (geen condensatie)
Goedkeuringen		CE, UKCA, TÜV-Bauart

OPMERKING * Wanneer de USB-apparaten niet zijn aangesloten.

SPECIFICATIES : ProLite LH6565UHSB-B1

Afmeting	Categorie	65"
Lcd-scherm	Panel-technologie	IPS (In-Plane-Switching)
	Afmeting	Diagonaal: 64,5" (164cm)
	Pixelafstand	0,372mm H × 0,372mm V
	Helderheid	800cd/m ² (Typisch), 180cd/m ² (Standaard / Energiebesparend)
	Contrastverhouding	1200 : 1 (Typisch)
	Inkijkhoek	Horizontaal: 89 graden, verticaal: 89 graden (Typisch)
	Reactietijd	8ms (Typisch: Grijs tot Grijs)
Aantal kleuren	Ongeveer 1,07 G	
Synchronisatiefrequentie	Horizontaal: 28,0-160,0kHz, verticaal: 23-85Hz	
Optimaal resolutie	3840 × 2160, 8,3 MegaPixels	
Max. ondersteunende resolutie	HDMI: 3840 × 2160 60Hz DisplayPort: 3840 × 2160 60Hz	
Ingangsaansluiting	HDMI × 2, DisplayPort	
LAN	RJ45	
Seriële poort	RS-232C In ø 2,5mm sub-mini jack	
Ingang videosignaal	HDMI, DisplayPort	
USB-aansluiting	USB2.0(DC5V, 500mA) (USB Media Player) × 2	
Koptelefoon aansluiting	ø 3,5mm mini jack (Stereo)	
Luidsprekers	Intern:10W×2 (stereo luidsprekers)	
Maximum schermformaat	1428,48mm W × 803,52mm H / 56,2" W × 31,6" H	
Stroombron	100-240VAC, 50-60Hz, 4,0A	
Energieverbruik*	104W typisch, Standby modus: 0,5W maximum, Uit modus: 0,3W maximum	
Afmetingen / gewicht	1456,5 × 832,5 × 56,0mm / 57,3 × 32,8 × 2,2" (B×H×D), 20,7kg / 45,6lbs	
Omgevingsvariabelen	Gebruik :	Temperatuur 0 tot 40°C / 32 tot 104°F Vochtigheidsgraad 20 tot 80% (geen condensatie)
	Opslag :	Temperatuur -20 tot 60°C / 4 tot 140°F Vochtigheidsgraad 10 tot 90% (geen condensatie)
Goedkeuringen	CE, UKCA, TÜV-Bauart	

OPMERKING * Wanneer de USB-apparaten niet zijn aangesloten.

SPECIFICATIES : ProLite LH7565UHSB-B1

Afmeting	Categorie	75"
Lcd-scherm	Panel-technologie	IPS (In-Plane-Switching)
	Afmeting	Diagonaal: 74,5" (189cm)
	Pixelafstand	0,4296mm H × 0,4296mm V
	Helderheid	800cd/m ² (Typisch), 170cd/m ² (Standaard / Energiebesparend)
	Contrastverhouding	1200 : 1 (Typisch)
	Inkijkhoek	Horizontaal: 89 graden, verticaal: 89 graden (Typisch)
	Reactietijd	8ms (Typisch: Grijs tot Grijs)
Aantal kleuren		Ongeveer 1,07 G
Synchronisatiefrequentie		Horizontaal: 28,0-160,0kHz, verticaal: 23-85Hz
Optimaal resolutie		3840 × 2160, 8,3 MegaPixels
Max. ondersteunende resolutie		HDMI: 3840 × 2160 60Hz DisplayPort: 3840 × 2160 60Hz
Ingangsaansluiting		HDMI × 2, DisplayPort
LAN		RJ45
Seriële poort		RS-232C In ø 2,5mm sub-mini jack
Ingang videosignaal		HDMI, DisplayPort
USB-aansluiting		USB2.0(DC5V, 500mA) (USB Media Player) × 2
Koptelefoon aansluiting		ø 3,5mm mini jack (Stereo)
Luidsprekers		Intern:10W×2 (stereo luidsprekers)
Maximum schermformaat		1649,664mm W × 927,936mm H / 64,9" W × 36,5" H
Stroombron		100-240VAC, 50-60Hz, 4,3A
Energieverbruik*		107W typisch, Standby modus: 0,5W maximum, Uit modus: 0,3W maximum
Afmetingen / gewicht		1679,5 × 958,5 × 55,0mm / 66,1 × 37,7 × 2,2" (B×H×D), 29,0kg / 63,9lbs
Omgevingsvariabelen		Gebruik : Temperatuur 0 tot 40°C / 32 tot 104°F Vochtigheidsgraad 20 tot 80% (geen condensatie) Opslag : Temperatuur -20 tot 60°C / 4 tot 140°F Vochtigheidsgraad 10 tot 90% (geen condensatie)
Goedkeuringen		CE, UKCA, TÜV-Bauart

OPMERKING * Wanneer de USB-apparaten niet zijn aangesloten.

SPECIFICATIES : ProLite LH8665UHSB-B1

Afmeting	Categorie	86"
Lcd-scherm	Panel-technologie	IPS (In-Plane-Switching)
	Afmeting	Diagonaal: 85,6" (217cm)
	Pixelafstand	0,4935mm H × 0,4935mm V
	Helderheid	800cd/m ² (Typisch), 185cd/m ² (Standaard / Energiebesparend)
	Contrastverhouding	1400 : 1 (Typisch)
	Inkijkhoek	Horizontaal: 89 graden, verticaal: 89 graden (Typisch)
	Reactietijd	8ms (Typisch: Grijs tot Grijs)
Aantal kleuren	Ongeveer 1,07 G	
Synchronisatiefrequentie	Horizontaal: 28,0-160,0kHz, verticaal: 23-85Hz	
Optimaal resolutie	3840 × 2160, 8,3 MegaPixels	
Max. ondersteunende resolutie	HDMI: 3840 × 2160 60Hz DisplayPort: 3840 × 2160 60Hz	
Ingangsaansluiting	HDMI × 2, DisplayPort	
LAN	RJ45	
Seriële poort	RS-232C In ø 2,5mm sub-mini jack	
Ingang videosignaal	HDMI, DisplayPort	
USB-aansluiting	USB2.0(DC5V, 500mA) (USB Media Player) × 2	
Koptelefoon aansluiting	ø 3,5mm mini jack (Stereo)	
Luidsprekers	Intern:10W×2 (stereo luidsprekers)	
Maximum schermformaat	1895,04mm W × 1065,96mm H / 74,6" W × 42,0" H	
Stroombron	100-240VAC, 50-60Hz, 5,5A	
Energieverbruik*	159W typisch, Standby modus: 0,5W maximum, Uit modus: 0,3W maximum	
Afmetingen / gewicht	1927,0 × 1098,5 × 57,0mm / 75,9 × 43,3 × 2,2" (B×H×D), 49,0kg / 108,0lbs	
Omgevingsvariabelen	Gebruik :	Temperatuur 0 tot 40°C / 32 tot 104°F Vochtigheidsgraad 20 tot 80% (geen condensatie)
	Opslag :	Temperatuur -20 tot 60°C / 4 tot 140°F Vochtigheidsgraad 10 tot 90% (geen condensatie)
Goedkeuringen	CE, UKCA, TÜV-Bauart	

OPMERKING * Wanneer de USB-apparaten niet zijn aangesloten.

AFMETINGEN : ProLite LH4365UHSB

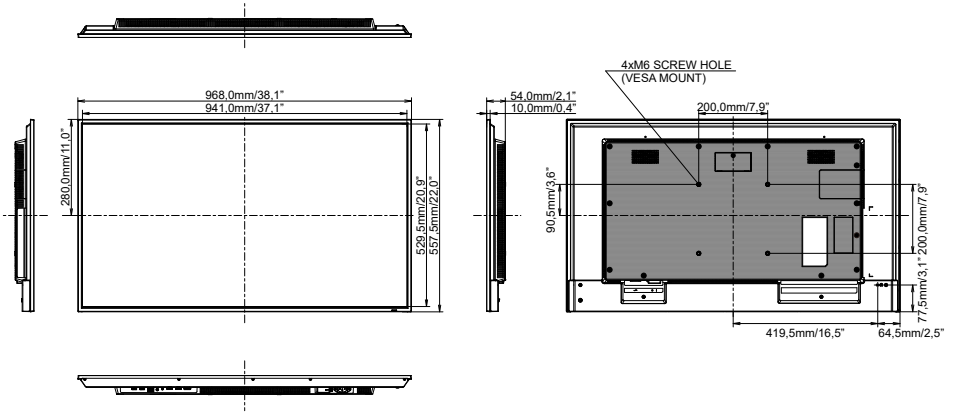

NEDERLANDS

AFMETINGEN : ProLite LH5065UHSB

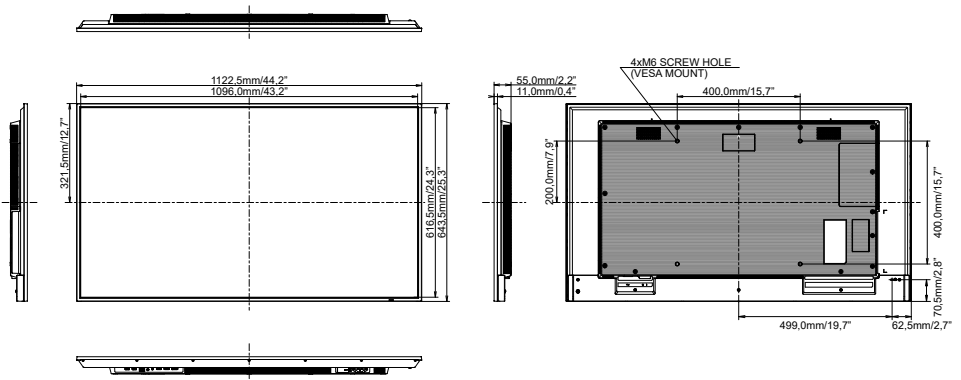

AFMETINGEN : ProLite LH565UHSB

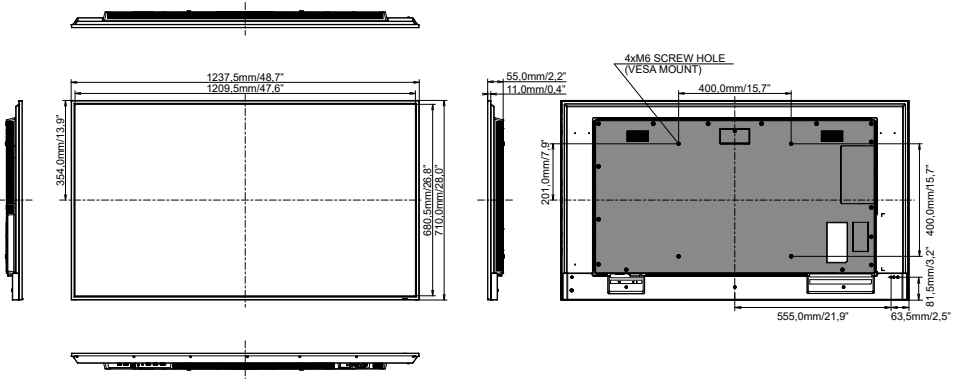

AFMETINGEN : ProLite LH665UHSB

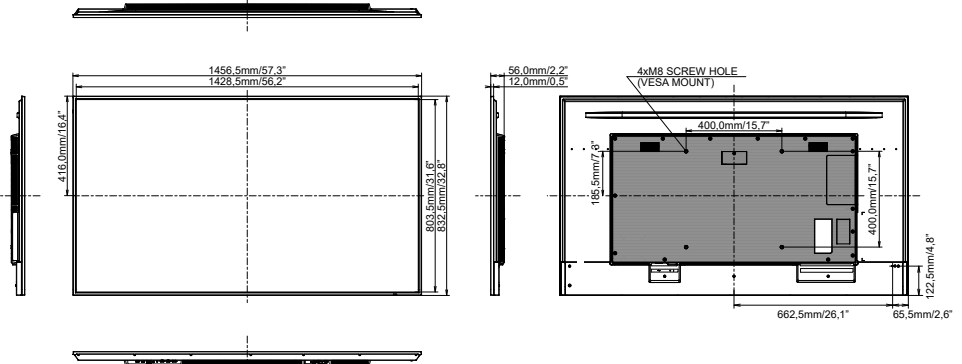

AFMETINGEN : ProLite LH7565UHSB

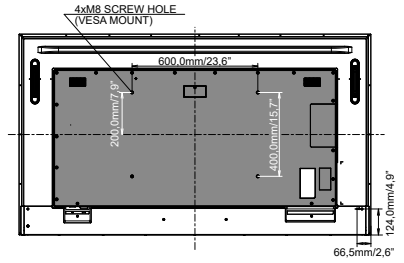
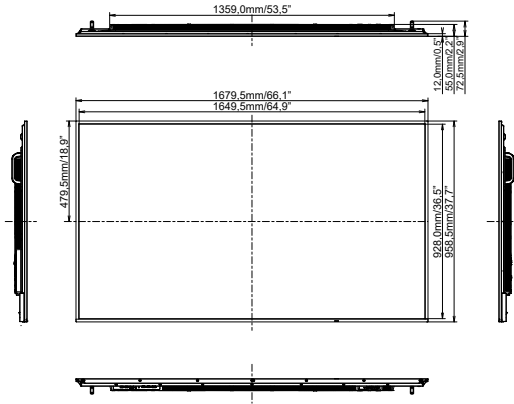

NEDERLANDS

AFMETINGEN : ProLite LH8665UHSB

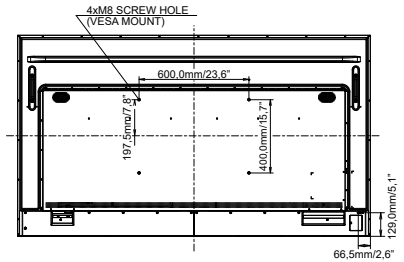
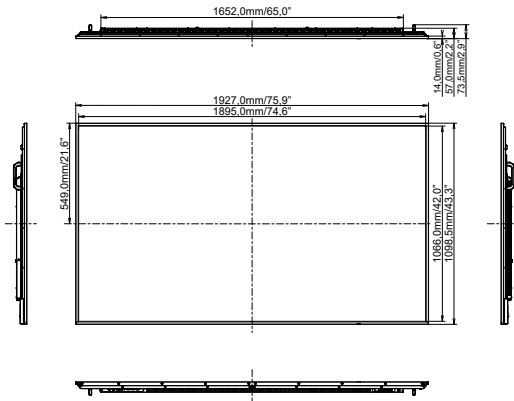

ONDERSTEUNENDE TIMING

Timing		fH(kHz)	fV(Hz)	Dot clock (MHz)	HDMI1	HDMI2	DisplayPort
VESA	VGA 640x480	31,5	60,0	25,175	○	○	○
	SVGA 800x600	37,9	60,0	40,000	○	○	○
	XGA 1024x768	48,4	60,0	65,000	○	○	○
	QVGA 1280x960	64,0	60,0	108,000	○	○	○
	SXGA 1280x1024	64,0	60,0	108,000	○	○	○
	WXGA 1366x768	47,7	60,0	85,500	○	○	○
	CVT 1440x900	55,9	60,0	106,500	○	○	○
	UXGA 1680x1050	65,3	60,0	146,250	○	○	○
	FHD 1920x1080	67,5	60,0	148,500	○	○	○
	2048x1152	70,9	60,0	156,750	○	○	○
	2560x1080	66,0	60,0	198,000	○	○	○
	2560x1440	88,8	60,0	241,700	○	○	○
	2560x1600	98,7	60,0	268,500	○	○	○
	3200x1800	111,1	60,0	391,140	○	○	○
4K 3840x2160		67,5	30,0	297,000	○	○	○
		135,0	60,0	594,000	○	○	○
IBM	720x400	31,5	70,0	28,320	○	○	○
SD	480i	60Hz	15,7	60,0	27,000	○	○
	576i	50Hz	15,6	50,0	13,500	○	○
	480p	60Hz	31,5	60,0	27,000	○	○
	576p	50Hz	31,3	50,0	27,000	○	○
HD	720p	50Hz	37,5	50,0	27,000	○	○
		60Hz	45,0	60,0	74,250	○	○
	1080i	50Hz	28,1	50,0	74,250	○	○
		60Hz	33,7	60,0	74,250	○	○
	1080p	50Hz	56,3	50,0	148,500	○	○
		60Hz	67,5	60,0	148,500	○	○

* ○ geeft de ondersteunde timing weer.