

BEDIENUNGSANLEITUNG

ProLite

LCD Monitor

DEUTSCH

ProLite XUB2495WSU
ProLite XU2495WSU

Wir gratulieren Ihnen zu Ihrer Entscheidung für den iiyama TFT-Monitor und bedanken uns für das Vertrauen, das Sie uns entgegenbringen. Wir empfehlen, dass sie einige Minute nehmen, um diesen Komplette Handbuch sorgfältig zu lesen, bevor Sie zum ersten Mal den iiyama TFT-Monitor anbringen und einschalten. Bitte bewahren Sie diese Anleitung zum späteren Nachschlagen sorgfältig auf.

ERKLÄRUNG DER CE-KONFORMITÄT

Dieser LCD Flachbildschirm entspricht den Anforderungen der EG/EU Richtlinien 2014/30/EU, "EMV Richtlinie", 2014/35/EU, "Niederspannungsrichtlinie", 2009/125/EG, "ErP Richtlinien" und 2011/65/EU, "RoHS Richtlinien".

Die Anforderungen zur Störfestigkeit werden eingehalten bei einer Benutzung im Wohnbereich, in Geschäfts- und Gewerbebereichen sowie in Kleinbetrieben, sowohl innerhalb als auch ausserhalb der Gebäude.

Alle Einsatzorte sind dadurch gekennzeichnet, dass sie direkt an die öffentliche Niederspannungs- Stromversorgung angeschlossen sind.

IYAMA CORPORATION: Wijkerveerstraat 8, 2131 HA Hoofddorp, The Netherlands

Modell Nr. : PL2495W



Wir empfehlen Ihnen, gebrauchte und nicht mehr benötigtes Equipment fachgerecht zu recyceln. Nützliche Informationen hierzu erhalten Sie bei Ihrem Fachhändler, Ihrem iiyama Service-Center und im Internet unter: <https://iiyama.com>

- Änderungsrechte vorbehalten.
- Alle verwendeten Handelsnamen und -marken sind Eigentum der jeweiligen Besitzer.
- Eprel-Registrierungsnummer XUB2495WSU-B7 : 1953794 XU2495WSU-B7 : 1953839

INHALTSÜBERSICHT

FÜR IHRE SICHERHEIT	1
SICHERHEITSHINWEISE	1
BESONDERE HINWEISE ZU LCD-MONITOREN	3
KUNDENDIENST	3
REINIGUNGSHINWEISE	3
VOR DER BEDIENUNG DES MONITORS	4
LEISTUNGSMERKMALE	4
PACKUNGSINHALT	4
VERWENDUNG VON ARM ODER STÄNDER	5
INSTALLATION DES STÄNDER : ProLite XUB2495WSU	7
INSTALLATION DES STÄNDER : ProLite XU2495WSU	9
FUNKTIONSELEMENTE UND ANSCHLÜSSE :	
ProLite XUB2495WSU	10
FUNKTIONSELEMENTE UND ANSCHLÜSSE :	
ProLite XU2495WSU	11
MONITOR ANSCHLIESSEN : ProLite XUB2495WSU	12
MONITOR ANSCHLIESSEN : ProLite XU2495WSU	13
TRENNEN SIE IHREN MONITOR	14
COMPUTER-EINSTELLUNG	14
AUSTRICHTUNG DER HÖHE UND DES	
BETRACHTUNGSWINKELS : ProLite XUB2495WSU	14
ANSICHTWINKEL EINSTELLEN : ProLite XU2495WSU	15
MONITOR BEDIENEN	16
MENÜINHALT EINSTELLEN	17
STANDBY FUNKTION	26
FEHLERSUCHE	27
INFORMATIONEN ZUM RECYCLING	28
ANHANG	29
TECHNISCHE DATEN : ProLite XUB2495WSU-B7	29
TECHNISCHE DATEN : ProLite XU2495WSU-B7	30
ABMESSUNGEN : ProLite XUB2495WSU	31
ABMESSUNGEN : ProLite XU2495WSU	31
KONFORMES TIMING	32

FÜR IHRE SICHERHEIT

SICHERHEITSHINWEISE

ACHTUNG

BEI GEFAHR ABSCHALTEN

Sollten Sie irgendwelche unnormale Erscheinungen wie Rauch, Geräusche oder Gerüche bemerken, schalten Sie sofort den Monitor aus und trennen Sie den Netzstecker vom Gerät. Benachrichtigen Sie dann bitte Ihren Fachhändler oder das iiyama Service-Mitte. Fortgesetzter Betrieb kann gefährlich sein und zu einem Brand oder zu Stromschlägen führen.

GEHÄUSE NIEMALS ÖFFNEN

Im Innern des Gerätes sind spannungsführende Teile frei zugänglich. Bei Entfernung des Gehäuses setzen Sie sich der Gefahr aus, einen Brand auszulösen oder einen Stromschlag zu erleiden.

KEINE FREMDGEGENSTÄNDE IN DAS GERÄT STECKEN

Bitte führen Sie keine festen Gegenstände oder flüssigen Materialien in den Monitor ein. Im Falle eines Unfalls schalten Sie bitte Ihren Monitor sofort ab und trennen Sie den Netzstecker vom Gerät. Benachrichtigen Sie dann bitte Ihren Fachhändler oder das iiyama Service-Mitte. Sollte sich ein Gegenstand im Innern des Monitors befinden, kann das zu einem Brand, Kurzschlüssen oder anderen Beschädigungen führen.

STELLEN SIE DEN MONITOR AUF EINE SICHERE UND STABILE UNTERLAGE

Sollten Sie den Monitor fallen lassen, besteht Verletzungsgefahr.

BENUTZEN SIE DEN MONITOR NICHT IN DER NÄHE VON WASSER

Benutzen Sie den Monitor nicht an einer spritzwassergefährdeten Stelle. Sollte Wasser in den Monitor gelangen, kann dies zu Brandgefahr oder Stromschlägen führen.

BEACHTEN SIE DIE RICHTIGE BETRIEBSSPANNUNG

Achten Sie auf die Einhaltung der spezifizierten Spannungswerte. Die Benutzung einer falschen Stromspannung kann zu Fehlfunktionen, Brandgefahr oder Stromschlägen führen.

KABEL SCHÜTZEN

Schützen Sie Ihre Kabel vor mechanischer Belastung (Quetschung, Zug). Beschädigte Kabel führen zu Brandgefahr oder Kurzschlüssen.

WIDRIGE WETTERBEDINGUNGEN

Es empfiehlt sich, den Monitor nicht während heftiger Gewitter zu benutzen, da es durch Spannungsschwankungen zu Fehlfunktionen kommen kann. Um Stromschläge zu vermeiden, ist es ratsam, während solch widriger Witterungsbedingungen das Stromkabel nicht zu berühren.

VORSICHT

UMGEBUNGSBEDINGUNGEN

Installieren Sie den Monitor nicht in Umgebungsbedingungen, wo es rapide Temperaturschwankungen, hohe Luftfeuchtigkeit oder stark staubige Luft gibt, da es sonst zu Brandgefahr, Kurzschlüssen oder anderen Beschädigungen kommen kann. Vermeiden Sie es ebenfalls, den Monitor so aufzustellen, dass er direkter Sonneneinstrahlung oder einer anderen Lichtquelle ausgesetzt wird.

STELLEN SIE DEN MONITOR NICHT AUF EINE WACKLIGE UNTERLAGE

Der Monitor könnte herunterfallen und jemanden verletzen. Bitte legen Sie ebenfalls keine schweren Gegenstände auf den Monitor und achten Sie darauf, dass die Kabel so verlegt sind, dass niemand darüber stolpern kann und sich dabei verletzt.

BELÜFTUNG SICHERSTELLEN

Die Lüftungsschlitze sollen für ausreichende Belüftung sorgen. Achten Sie darauf, dass Sie die Belüftungsschlitze des Monitors nicht verdecken, da ansonsten Brandgefahr besteht. Um ausreichende Belüftung zu gewährleisten, lassen Sie bitte mindestens 10cm Platz zwischen Monitor und Wand.

Beim Entfernen des Standfußes können die Lüftungsschlitze auf der Rückseite des Monitors blockiert werden. Dies kann den Monitor überhitzen und Feuer oder Schäden verursachen. Achten Sie beim Abnehmen des Standfußes auf ausreichende Belüftung. Die Aufstellung des Monitors auf dem Rücken, seitlich oder auf dem Kopf liegend kann zu Beschädigungen führen. Achten Sie darauf, dass Sie den Monitor auf eine feste Unterlage stellen.

ENTFERNEN SIE DIE KABEL, BEVOR SIE DEN MONITOR TRANSPORTIEREN

Wenn Sie den Monitor bewegen, müssen Sie vorher den Monitor ausschalten, den Netzstecker ziehen und darauf achten, dass das Signalkabel abgezogen ist. Wenn Sie die Kabel nicht entfernen, könnte dies zu Brandgefahr oder Kurzschlüssen führen.

NETZSTECKER ZIEHEN

Sollten Sie den Monitor über längere Zeit nicht benutzen, raten wir das Gerät vom Stromnetz zu trennen, um Unfallgefahren zu vermeiden.

AUS- UND EINSTECKEN

Nehmen Sie beim Aus- und Einstecken des Netzteiles oder der Kabel immer den Stecker in die Hand. Ziehen Sie niemals an der Leitung, sondern immer am Stecker, ansonsten könnte dies zu Brandgefahr oder Stromschlägen führen.

BERÜHREN SIE DEN STECKER NICHT MIT FEUCHTEN HÄNDEN

Ausstecken des Monitors mit nassen Händen kann zu einem Stromschlag führen.

WENN SIE DEN MONITOR AUF IHREN COMPUTER STELLEN MÖCHTEN

vergewissern Sie sich, dass Ihr Computer stabil genug ist um das Gewicht des Monitors zu tragen, ansonsten könnte dies zu Beschädigungen an Ihrem Computer führen.

ACHTUNG: VERLETZUNGSGEFAHR FÜR FINGER UND HÄNDE

- Achten Sie beim Ändern der Höhe und des Winkels darauf, sich nicht die Finger einzuklemmen.
- Vorsicht: Achten sie beim Ändern der Höhe und des Winkels auf ihre Finger. (Nur bei höhenverstellbaren Monitore)

HINWEIS ZU 24/7 BETRIEB

Dieses Produkt ist nicht speziell für ein Einsatz im 24h/7Tage Betrieb entwickelt worden.

BEMERKUNG SPEZIELL FÜR DIE SCHREIBTISCH-NUTZUNG

Dieses Produkt ist für die Verwendung auf dem Schreibtisch konzipiert, nicht für Digital Signage (elektronische Anzeigetafel) Anwendungen wie Deckenaufhängung oder Wandmontage.

SONSTIGES

ERGONOMISCHE HINWEISE

Um eine Ermüdung der Augen auszuschließen, sollten Sie den Monitor nicht vor einem grellen Hintergrund oder in einem dunklen Raum benutzen. Um optimalen Sehkomfort zu gewährleisten, sollte die Oberkante des Monitors knapp unterhalb Ihrer Augenhöhe liegen und der Abstand zwischen Augen und Monitor 40-60 cm betragen. Wenn Sie den Monitor länger benutzen, sollten Sie mindestens 10 Minuten pro Stunde nicht in den Monitor schauen, um eine Überanstrengung der Augen zu vermeiden.

BESONDERE HINWEISE ZU LCD-MONITOREN

Die folgenden Symptome stellen keine Störung dar, sondern sind normal:

- HINWEIS**
- Wenn Sie das erste Mal Ihren LCD-Monitor anschalten, kann es bedingt durch Ihren Computer eintreten, dass das wiedergegebene Bild nicht in richtiger Grösse auf dem Monitor dargestellt wird. In diesem Fall stellen Sie bitte die Bildgrösse richtig ein.
 - Leicht ungleiche Helligkeit je nach verwendetem Desktop-Layout.
 - Sollten Sie nachdem Sie ein Bild über Stunden unverändert angezeigt haben, auf ein neues Bild wechseln, kommt es bauartbedingt zu einem sogenannten Geisterbild. Dieses Geisterbild verschwindet nach einiger Zeit von selbst oder Sie schalten das Gerät für einen längeren Zeitraum aus.

KUNDENDIENST

- HINWEIS**
- Sollten Sie den Monitor für eine Service-Reparatur versenden müssen und Sie verfügen nicht mehr über die Originalverpackung, so wenden Sie sich bitte an Ihren Fachhändler, der Ihnen bei der Beschaffung einer Ersatz-Verpackung behilflich sein wird.

REINIGUNGSHINWEISE

- ACHTUNG**
- Ziehen Sie aus Sicherheitsgründen immer den Netzstecker, bevor Sie den Monitor reinigen.

- VORSICHT**
- Sollten während der Reinigung flüssige oder feste Materialien in den Monitor gelangt sein, schalten Sie bitte Ihren Monitor sofort ab und ziehen Sie den Netzstecker ab. Benachrichtigen Sie dann bitte Ihren Fachhändler.

- HINWEIS**
- Die Bildschirmoberfläche nicht mit einem rauen Gegenstand reinigen.
 - Verwenden Sie unter keinen Umständen scharfe Reinigungsmittel wie nachfolgend aufgeführt. Diese Mittel beschädigen die Bildschirmoberfläche und greifen das Finish an.

Verdünner	Scheuermilch	Wachs
Reinigungsbenzin	Sprühreiniger	Säuren oder Laugen

- Längerer Kontakt des Gehäuses mit Gummi- oder Kunststoffprodukten kann das Finish angreifen.

GEHÄUSE Flecken können mit einem feuchten, weichen Tuch entfernt werden. Zum Anfeuchten nehmen Sie eine schwache Spülmittellösung.

LCD SCHIRM Wir empfehlen das Display regelmässig mit einem trockenen weichen Tuch zu reinigen.

Bitte benutzen Sie keine Papiertücher, dies könnte das LCD beschädigen.

VOR DER BEDIENUNG DES MONITORS

LEISTUNGSMERKMALE

- ◆ Unterstützt Auflösungen von bis zu 1920 × 1200
- ◆ Hoher Kontrast 1000:1 (Typisch), Erw. Kontrast Funktion ist verfügbar / Helligkeit 300cd/m² (Typisch)
- ◆ Schnelle Reaktionszeit 4ms (Grau zum Grau) mit OverDrive
- ◆ Blauton Reduzierung
- ◆ Flimmerfrei
- ◆ Digitale Weichzeichnung von Schrift
- ◆ Zwei 2W-Stereo-Lautsprecher
- ◆ Standby Funktion
- ◆ Konform mit VESA-Montage-Standard (100mm×100mm)
- ◆ Aufnahmevorrichtung für Diebstahlsicherung

PACKUNGSGEHALT

Ihr iiyama TFT-Monitor-Paket enthält das folgende Zubehör. Überprüfen Sie bitte den Lieferumfang des Pakets auf Vollständigkeit. Wenn eine Komponente fehlt oder beschädigt ist, setzen Sie sich bitte mit Ihrem zuständigen iiyama-Händler oder iiyama-Büro vor Ort in Verbindung.

- | | | |
|-----------------------------|---------------------------------|--|
| ■ Netzkabel* ¹ | ■ HDMI Kabel | ■ USB Kabel |
| ■ VESA-Platte* ² | ■ Ständerhals | ■ Bodenplatte mit einer Schraube* ² |
| ■ Bodenplatte* ³ | ■ Schraubendreher* ² | ■ Kabellhalter* ³ |
| ■ Sicherheits-Handbuch | ■ Leitfaden zur Inbetriebnahme | |

VORSICHT

*¹ Wenn Sie ein Netzkabel verwenden, das nicht von iiyama bereitgestellt wird, haben Sie kein Anrecht auf jegliche durch Garantien abgedeckte Schadensersatzansprüche, falls es zu Problemen oder Schäden kommen sollte.

Zum Netzanschluss dieses Gerätes ist eine geprüfte Leitung zu verwenden. Es ist eine Leitung vom Typ: H05VVf, 3G, 0,75mm² oder besser einzusetzen.

*² Zubehör für ProLite XUB2495WSU

*³ Zubehör für ProLite XU2495WSU

VERWENDUNG VON ARM ODER STÄNDER

VORSICHT

- Dieses Produkt ist für die Verwendung auf dem Schreibtisch konzipiert, nicht für Digital Signage (elektronische Anzeigetafel) Anwendungen wie Deckenaufhängung oder Wandmontage.
- Stellen Sie vor dem Einbau sicher, dass der Monitorarm oder der Monitorarm-Ständer stark genug ist, damit er das erforderliche Gewicht des Monitors und der Halterung aufnehmen kann.
- Winkeleinstellbereich : 23° nach hinten kippen und 5° nach vorn kippen
- Dieses Produkt kann nicht mit der Bildschirmausrichtung nach unten/oben verwendet werden.

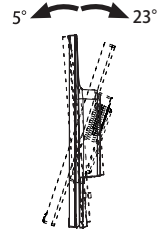

[MONITORARM ODER MONITORARM-STÄNDER]

VORSICHT

Berücksichtigen Sie die Dicke der Halterung. Ziehen Sie die M4 Schrauben (4 Stück), deren die "L" Länge 10mm lang ist, um den Monitor an die Halterung zu befestigen. Eine Montage mit längeren Schrauben kann zu Stromschlägen oder Schäden am Monitor führen, da diese mit elektrischen Teilen im Monitor in Berührung kommen können.

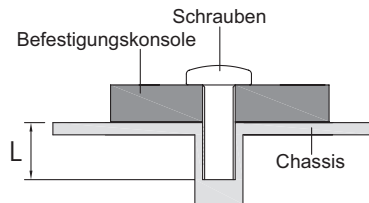

[QUERFORMAT : PORTRAIT MODE]

• ProLite XUB2495WSU

Das LCD ist für einen Betrieb im Quer- und Hoch-Format ausgelegt.

Um den Bildschirminhalt zu drehen wird eine Grafikkarte benötigt die den Portrait Modus unterstützt.

DEUTSCH

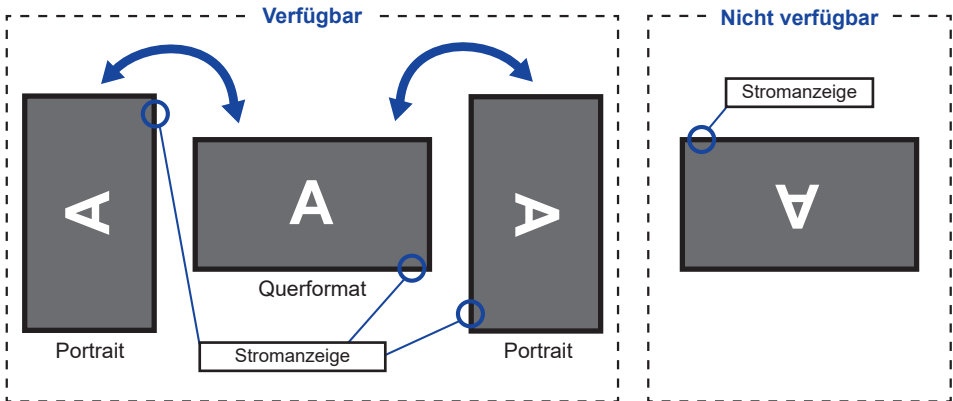

Mit Ständer:

- HINWEIS**
- Stellen sie den LCD-Bildschirm vor der panel-drehung auf die maximale Höhe ein.
 - Wenn Sie versuchen, das Panel gewaltsam zu drehen, ohne die Ständerhöhe anzupassen, kann die Panel oder der Ständer beschädigt werden.

• ProLite XU2495WSU

Das LCD ist für einen Betrieb im Querformat ausgelegt.

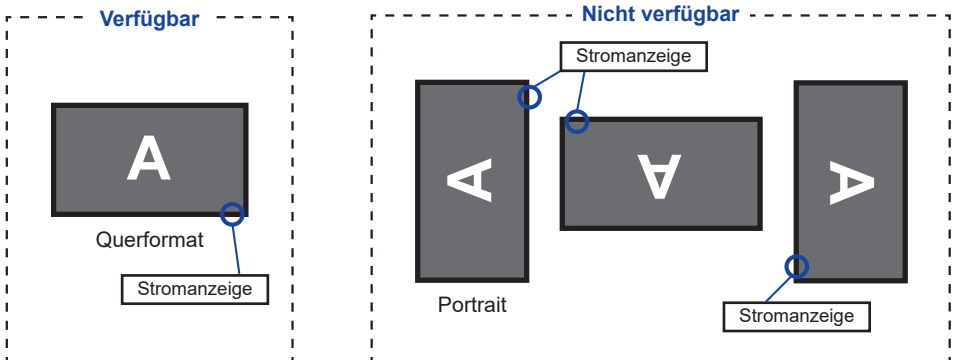

INSTALLATION DES STÄNDER : ProLite XUB2495WSU

VORSICHT

- Stellen Sie den Monitor auf eine stabile Fläche. Wenn der Monitor herunterfällt, kann es zu Verletzungen oder Beschädigungen kommen.
- Setzen Sie den Monitor keinen starken Stößen aus. Er könnte dadurch beschädigt werden.
- Trennen Sie den Monitor von der Netzquelle ab bevor sie den Fuß de-/ installieren, um das Risiko von Stromschlag oder Beschädigung zu vermeiden.

<Installation>

- ① Befestigen Sie den Standhals an der VESA-Platte und ziehen Sie dann die Rändelschraube fest mit dem mitgelieferten Schraubendreher es zu sichern.

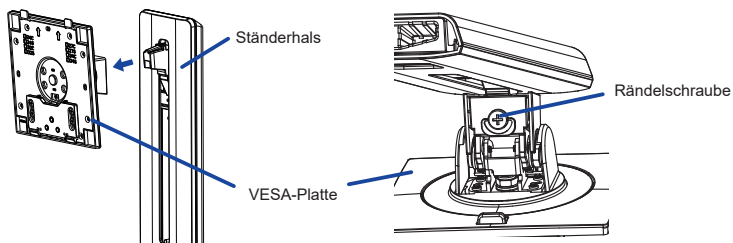

- ② Installieren Sie die Ständerbasis am Standhals und ziehen Sie dann die Rändelschraube fest mit dem mitgelieferten Schraubendreher es zu sichern.

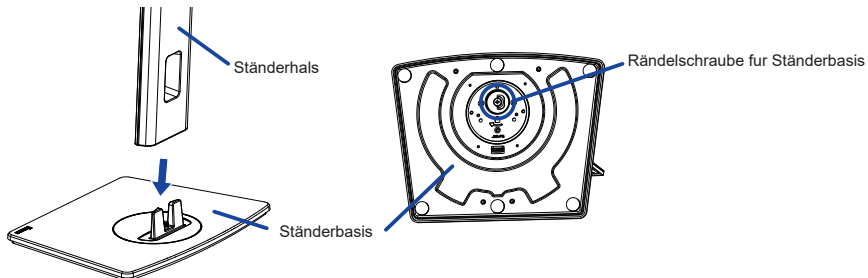

- ③ Legen Sie ein weiches Tuch auf den Tisch, um den Monitor nicht zu verkratzen. Legen Sie den Monitor flach mit dem Display nach unten zeigend auf den Tisch.
- ④ Halten Sie den Monitor und führen sie den zusammengebauten Ständer in die Halterung bis er einrastet.

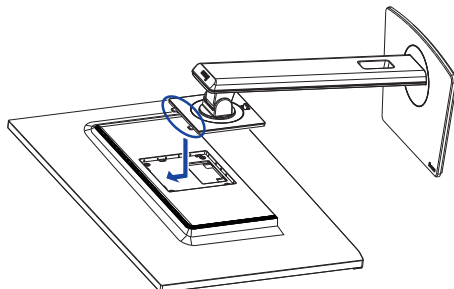

<Entfernen>

- ① Legen Sie ein weiches Tuch auf den Tisch, um den Monitor nicht zu verkratzen. Legen Sie den Monitor flach mit dem Display nach unten zeigend auf den Tisch.
- ② Drücken Sie die Entriegelungstaste, um den Ständer zu entfernen.

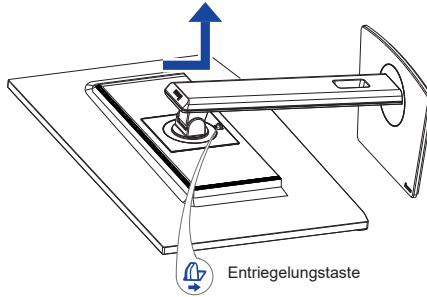

- ③ Lösen Sie die Rändelschraube mit dem mitgelieferten Schraubendreher um die Standhals vom VESA-Platte zu entfernen.
- ④ Lösen Sie die Rändelschraube mit dem mitgelieferten Schraubendreher um die Ständerbasis vom Standhals zu entfernen.

INSTALLATION DES STÄNDER : ProLite XU2495WSU

- VORSICHT**
- Stellen Sie den Monitor auf eine stabile Fläche. Wenn der Monitor herunterfällt, kann es zu Verletzungen oder Beschädigungen kommen.
 - Setzen Sie den Monitor keinen starken Stößen aus. Er könnte dadurch beschädigt werden.
 - Trennen Sie den Monitor von der Netzquelle ab bevor sie den Fuß de-/ installieren, um das Risiko von Stromschlag oder Beschädigung zu vermeiden.

<Installation>

- ① Legen Sie ein weiches Tuch auf den Tisch, um den Monitor nicht zu verkratzen. Legen Sie den Monitor flach mit dem Display nach unten zeigend auf den Tisch.
- ② Halten Sie den Monitor und führen sie den Standfußes in die Halterung bis er einrastet.
- ③ Bringen Sie die Bodenplatte zum Standfußes an.
- ④ Platzieren Sie die Kabelhalter in die Aussparungen.

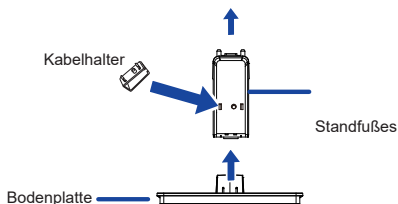
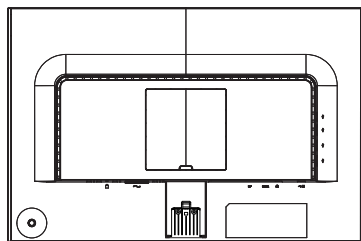

<Entfernen>

- ① Legen Sie ein weiches Tuch auf den Tisch, um den Monitor nicht zu verkratzen. Legen Sie den Monitor flach mit dem Display nach unten zeigend auf den Tisch.
- ② Drücken Sie die Haken nach innen und ziehen sie die Bodenplatte vom Ständer ab.

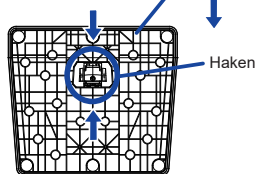
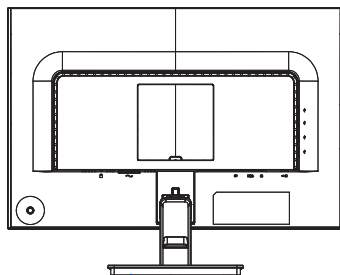

- ③ Drücken Sie den Haken an der Oberseite des Standfußes um diesen zu entfernen.

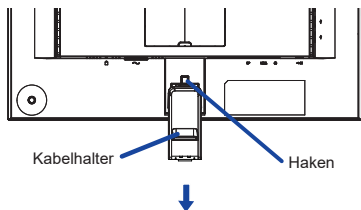

- ④ Ziehen Sie die Kabelhalterung in Ihre Richtung und schieben sie nach links um sie zu entfernen.

<Frontseite>

<Rückseite>

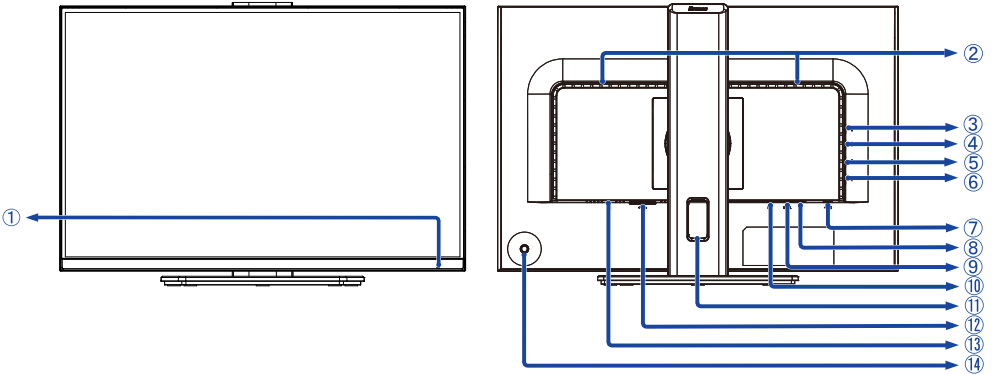

① Ein/Aus-Anzeig

HINWEIS Blau: Normale Betrieb
Orange: Standby Modus

② Lautsprecher

③ USB Typ-C-DOWN Anschluss (↔ USB3.2 Gen 1: 5Gbps, 5V, 3A)

④⑤⑥ USB Typ-A-DOWN Anschluss (↔ USB3.2 Gen 1: 5Gbps, 5V, 900mA)

⑦ USB Upstream Connector (↔)

⑧ Kopfhöreranschluss (🎧)

⑨ HDMI Anschlussr (HDMI)

⑩ DisplayPort Anschluss (DP)

⑪ Kabel Aussparung

⑫ AC-Anschluss(~ : Wechselstrom) (~)

⑬ Schlüsselloch für Sicherheitsschloss

HINWEIS Sie können ein Sicherheitsschloss und -kabel anbringen, um zu verhindern, dass der Monitor ohne Erlaubnis entfernt wird.

⑭ Joystick / Ein/Aus-Schalter

- [Center] Ein/Aus / Menu

HINWEIS Durch kurzes Drücken wird der Monitor eingeschaltet.
Durch langes Drücken für 6 Sekunden wird der Monitor ausgeschaltet.

- [↕] Haut / Signalauswahl **Direkte**
- [⇅] Unten
- [⇨] Rechts / Lautstärke * **Direkte**
- [⇩] Links / Untermenü * **Shortcut**

* Richtung bei Betrachtung des Bildschirms von vorne

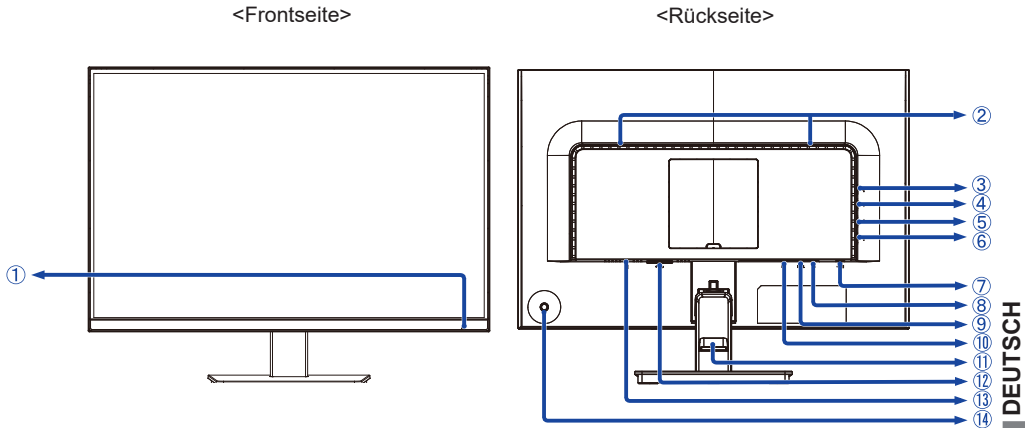

- ① Ein/Aus-Anzeig

HINWEIS Blau: Normale Betrieb
Orange: Standby Modus

- ② Lautsprecher

- ③ USB Typ-C-DOWN Anschluss (USB3.2 Gen 1: 5Gbps, 5V, 3A)

- ④⑤⑥ USB Typ-A-DOWN Anschluss (USB3.2 Gen 1: 5Gbps, 5V, 900mA)

- ⑦ USB Upstream Connector ()

- ⑧ Kopfhöreranschluss ()

- ⑨ HDMI Anschlussr (HDMI)

- ⑩ DisplayPort Anschluss (DP)

- ⑪ Kabellhalter

- ⑫ AC-Anschluss (~ : Wechselstrom) (~)

- ⑬ Schlüsselloch für Sicherheitsschloss

HINWEIS Sie können ein Sicherheitsschloss und -kabel anbringen, um zu verhindern, dass der Monitor ohne Erlaubnis entfernt wird.

- ⑭ Joystick / Ein/Aus-Schalter

- [Center] Ein/Aus / Menu

HINWEIS Durch kurzes Drücken wird der Monitor eingeschaltet.
Durch langes Drücken für 6 Sekunden wird der Monitor ausgeschaltet.

- [↑] Haut / Signalauswahl **Direkte**

- [↓] Unten

- [→] Rechts / Lautstärke * **Direkte**

- [←] Links / Untermenü * **Shortcut**

* Richtung bei Betrachtung des Bildschirms von vorne

MONITOR ANSCHLIESSEN : ProLite XUB2495WSU

- 1 Schalten Sie sowohl Computer als auch Monitor aus.
- 2 Schließen Sie den Computer mit dem Signalkabel an den Monitor an.
- 3 Benutzen Sie das USB Kabel um den Monitor mit dem Computer zu verbinden.
- 4 Schließen Sie das Netzkabel erst an den Monitor und dann an das Netzteil an.
- 5 Schalten Sie Ihren Monitor sowie Computer ein.

HINWEIS

- Bitte bestätigen Sie, dass das Verteilungssystem in der Gebäudeinstallation den Trennschalter mit 120/240V, 20A (maximal) vorsieht.
- Die Signalkabel, die zum Anschließen des Computers und des Monitors verwendet werden, können sich je nach benutztem Computer unterscheiden. Bei einer falschen Verbindung kann es zu schwerwiegenden Schäden am Monitor und Computer kommen. Das mit dem Monitor gelieferte Kabel eignet sich für einen standardmäßigen Anschluss. Falls ein besonderes Kabel erforderlich ist, wenden Sie sich bitte umgehend an Ihren iiyama-Händler vor Ort oder eine regionale iiyama-Vertretung.
- Geräte der Schutzklasse I des Typs A müssen mit Schutzerde verbunden sein.
- Die Netzanschlusst Steckdose sollte nahe am Gerät angebracht und leicht zugänglich sein.
- Übermäßiger Schalldruck von Ohr-/Kopfhörern kann einen Hörschaden/ Hörverlust bewirken.

[Beispiel für Verbindung]

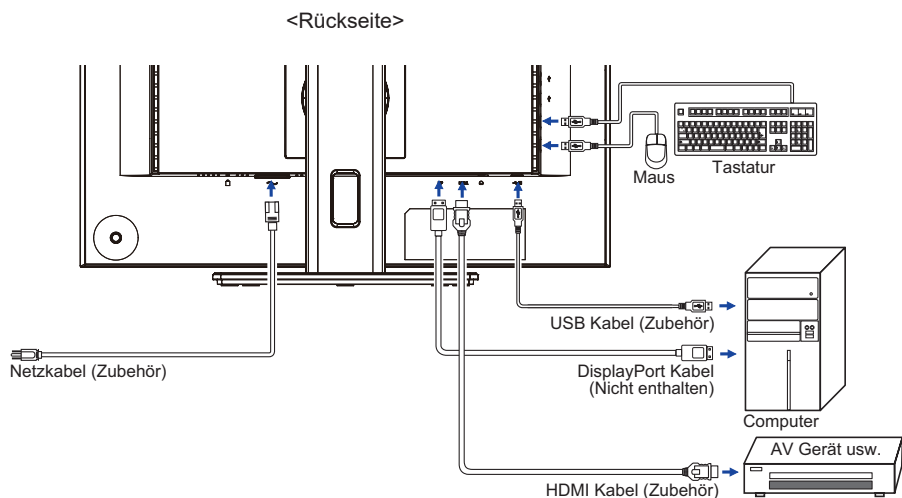

[Sammeln Sie Kabel]

Führen Sie die Kabel durch die Kabel Aussparung, um sie zu bündeln.

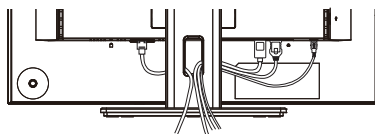

MONITOR ANSCHLIESSEN : ProLite XU2495WSU

- ① Schalten Sie sowohl Computer als auch Monitor aus.
- ② Schließen Sie den Computer mit dem Signalkabel an den Monitor an.
- ③ Benutzen Sie das USB Kabel um den Monitor mit dem Computer zu verbinden.
- ④ Schließen Sie das Netzkabel erst an den Monitor und dann an das Netzteil an.
- ⑤ Schalten Sie Ihren Monitor sowie Computer ein.

HINWEIS

- Bitte bestätigen Sie, dass das Verteilungssystem in der Gebäudeinstallation den Trennschalter mit 120/240V, 20A (maximal) vorsieht.
- Die Signalkabel, die zum Anschließen des Computers und des Monitors verwendet werden, können sich je nach benutztem Computer unterscheiden. Bei einer falschen Verbindung kann es zu schwerwiegenden Schäden am Monitor und Computer kommen. Das mit dem Monitor gelieferte Kabel eignet sich für einen standardmäßigen Anschluss. Falls ein besonderes Kabel erforderlich ist, wenden Sie sich bitte umgehend an Ihren iiyama-Händler vor Ort oder eine regionale iiyama-Vertretung.
- Geräte der Schutzklasse I des Typs A müssen mit Schutzerde verbunden sein.
- Die Netzanschlusst Steckdose sollte nahe am Gerät angebracht und leicht zugänglich sein.
- Übermäßiger Schalldruck von Ohr-/Kopfhörern kann einen Hörschaden/ Hörverlust bewirken.

[Beispiel für Verbindung]

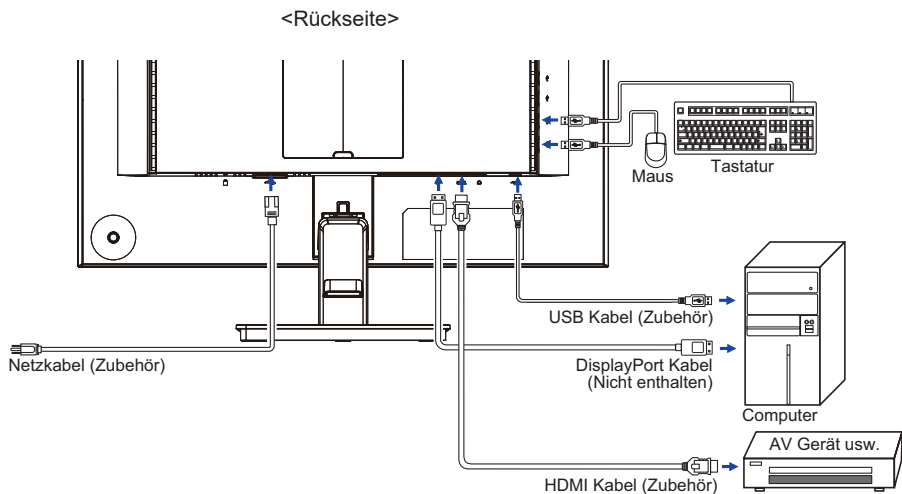

[Sammeln Sie Kabel]

Führen Sie die Kabel durch den Kabelhalter, um sie zu bündeln.

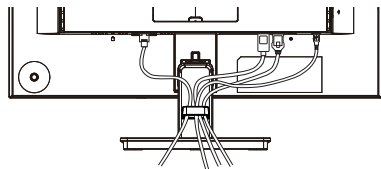

TRENNEN SIE IHREN MONITOR

- ① Schalten Sie sowohl Computer als auch Monitor aus.
- ② Trennen Sie zuerst das Netzkabel von der Stromquelle und dann vom Monitor.
- ③ Trennen Sie das USB-Kabel vom Monitor und Computer.
- ④ Trennen Sie das Signalkabel vom Monitor und Computer.

COMPUTER-EINSTELLUNG

■ Signaltiming

Siehe Seite 32, wenn Sie das gewünschte Signaltiming einstellen möchten: KONFORMES TIMING.

AUSTRICHTUNG DER HÖHE UND DES BETRACHTUNGSWINKELS : ProLite XUB2495WSU

- Für ein optimales Arbeiten sollten Sie direkt von vorne auf den Schirm blicken. Richten Sie den Winkel und die Höhe des Monitors wunschgemäß aus.
- Halten Sie beim Ändern des Neigungswinkels und der Höhe das Panel mit einer Hand fest, um ein Umkippen des LCD-Monitors zu verhindern.
- Sie können nun die Höhe auf bis zu 150mm und den Winkel um bis zu 45° nach rechts und links, drehen sowie um 23° nach hinten kippen und 5° nach vorn kippen.

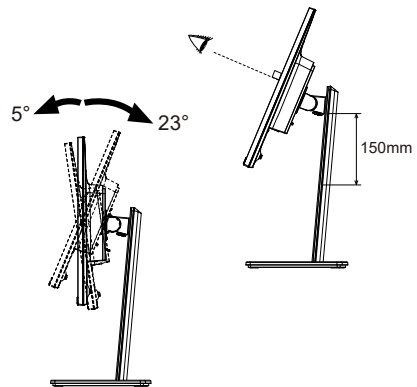

HINWEIS

- Berühren Sie beim Ändern der Höhe bzw. Neigungswinkel nicht den LCD-Schirm. Andernfalls besteht Beschädigungsgefahr.
- Achten Sie beim Ändern der Höhe und des Winkels darauf, sich nicht die Finger einzuklemmen.
- Vorsicht: Achten Sie beim Ändern der Höhe und des Winkels auf Ihre Finger.

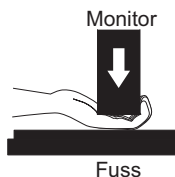
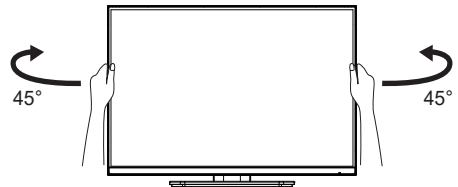

ANSICHTWINKEL EINSTELLEN : ProLite XU2495WSU

- Für eine optimale Ansicht sollten Sie immer auf die gesamte Fläche des Monitors schauen.
- Halten Sie den Ständer so fest, dass er nicht umkippt, wenn Sie den Winkel des Monitors anpassen.
- Der LCD-Monitor lässt sich um 20° nach hinten kippen und 4° nach vorn kippen.
- Damit Sie eine gesunde und entspannte Position einnehmen können, wenn Sie den Monitor bei der Arbeit verwenden, sollte der Ansichtswinkel 10° nicht überschreiten. Stellen Sie den Winkel des Monitors ganz nach Ihren Bedürfnissen ein.

HINWEIS

- Berühren Sie nicht die LCD-Oberfläche, wenn Sie den Winkel anpassen. Die LCD-Fläche könnte dabei beschädigt werden oder brechen.
- Achten Sie darauf, nicht Ihre Finger einzuklemmen, wenn Sie den Winkel einstellen.

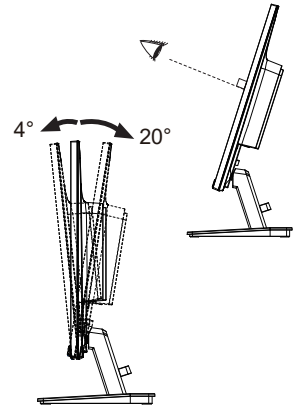

MONITOR BEDIENEN

Um das bestmögliche Bild zu bieten, besitzt der iiyama-LCD-Monitor die Voreinstellung KONFORMES TIMING, die auf Seite 32 erläutert wird. Sie können das Bild auch auf folgende Weise einstellen.

- 1 **Drücken des Joysticks, um das Bildschirm-Menü (OSD) aufzurufen.**
Es gibt zusätzliche Menüelemente, die mit den Neigen des Joysticks ◀ / ▶ geändert werden können.



- 2 **Wählen Sie das Menüseite aus, dessen Einstellung Sie ändern möchten. Neigen des Joysticks. Kippen Sie dann den Joysticks ▲ / ▼ , um das gewünschte Einstellungssymbol zu markieren.**
- 3 **Erneut drücken des Joysticks. Kippen Sie den Joystick ◀ / ▶ um die gewünschte Einstellung vorzunehmen.**
- 4 **Drücken Sie den Joystick und dann ◀ , um das Menü zu verlassen.**
Die vorgenommenen Einstellungen werden dann automatisch gespeichert.

Wenn Sie z.B. die vertikale position OSD ändern möchten, wählen Sie das "OSD" von Menü und drücken des Joysticks.. Wählen Sie "V. Position" mit neigen des Joysticks ▲ / ▼ .

Eine Einstellungen erscheint nach dem drücken des Joysticks. Neigen Sie dann den Joystick ◀ / ▶ , um die Einstellungen für die vertikale Position OSD zu ändern. Dabei sollte sich die vertikale OSD-Position der Gesamtanzeige entsprechend ändern.

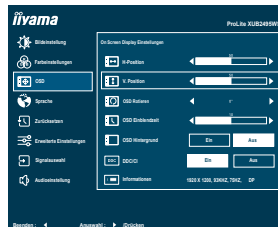

Drücken Sie den Joystick und neigen Sie ihn schließlich ◀ , um den Vorgang zu beenden. Es werden dann alle vorgenommenen Änderungen gespeichert.

HINWEIS

- Wenn das Menü während der Einstellung ausgeblendet wird, liegt das daran, dass die OSD Einblendzeit für die Anzeige des Menüs verstrichen ist. Durch Kippen des Joysticks ◀ kann benutzt werden, um vorhergehendes Menü zurückzubringen und die Bildschirmanzeige abzustellen.
- Wenn das Menü automatisch ausgeblendet wird, werden alle vorgenommenen Einstellungen automatisch gespeichert. Während Sie das Menü verwenden, sollte der Monitor nicht ausgeschaltet werden.
- Alle Einstellungen gelten jeweils für alle Signaltimings.

MENÜINHALT EINSTELLEN



Bildeinstellung Picture Adjust

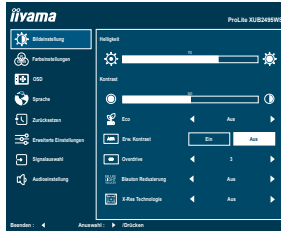

Einstellungselement	Problem / Option	Zu drückende Taste
Helligkeit *1,2 Brightness	Zu dunkel Zu hell	
Kontrast *1 Contrast	Zu matt Zu intensiv	
Eco *1 Eco Shortcut	Aus	Normal
	Mode1	Geringe Helligkeit.
	Mode2	Geringere Helligkeit als im Spar Mode1.
	Mode3	Geringere Helligkeit als im Spar Mode2.
Erw. Kontrast *1 Adv. Contrast	Ein	Erhöhtes Kontrastverhältnis.
	Aus	Typisches Kontrastverhältnis.
HINWEIS Erw. Kontrast verändert die Helligkeit automatisch abhängig von dem dargestellten Bildinhalt und verbessert das Kontrastverhältnis bei einer Darstellung von bewegten Bildern. Kontrast, Helligkeit, i-Style Color, Eco und Farbeinstellungen (Color Temp.) sind bei aktivem Erw. Kontrast nicht einstellbar.	Aus / 1 / 2 / 3 / 4 / 5	
	Er verbessert die Graustufe Antwortzeit der LCD Verkleidung. Ein höheres Niveau ergibt ein schnelleres die Antwortzeit.	
Overdrive Overdrive	Aus / 1 / 2 / 3 / 4 / 5	
Blauton Reduzierung *1 Blue Light Reducer Shortcut	Aus	Normal
	Mode 1	Blaues Licht ist reduziert.
	Mode 2	Blaues Licht ist mehr als in Mode 1 reduziert.
	Mode 3	Blaues Licht ist mehr als in Mode 2 reduziert.
X-Res Technologie X-Res Technology	Aus	Normal
	Weich	Schärfenoptimierung.
	Mittel	Detail Schärfenoptimierung bei Vergrößerung.
	Hart	Detaillierte Schärfenoptimierung bei Vergrößerung.

*1 Die Verfügbarkeit jedes Element hängt davon ab, welches Element aktiviert ist. Siehe Seite 25 Funktion Korrelationsmatrix für weitere Einzelheiten.

*2 Stellen Sie die Helligkeit ein, wenn Sie den Monitor in einem dunklen Raum verwenden, und die Bildschirmanzeige zu dunkel ist.

Shortcut

Mit den folgenden Vorgängen können Sie eine Verknüpfung zu dem jeweiligen Menü herstellen.

- Eco : Neigen des Joysticks ◀, wenn das Menü nicht angezeigt wird, und wählen Sie „Eco“.
- Blauton Reduzierung : Neigen des Joysticks ◀, wenn das Menü nicht angezeigt wird, und wählen Sie „Blauton Reduzierung“.



Farbeinstellungen *1 Color Settings

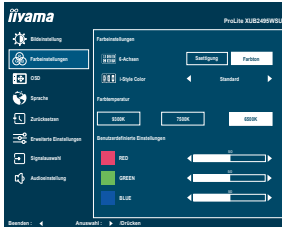

Einstellungselement	Problem / Option		Zu drückende Taste	
6-Achsen *2 6-Axis	Sättigung	Rot	Stellen Sie die Farbanteile ein.	
		Grün		
Blau				
Cyan				
Magenta				
Gelb				
Farbton	Rot	Stellen Sie die Farbanteile ein.		
	Grün			
	Blau			
	Cyan			
	Magenta			
	Gelb			
i-Style Color *3,4 i-Style Color Shortcut	Aus	Die i-Style Mode ist ausgeschaltet.		
	Standard	Für allgemeine Windows-Umgebungen und standardmäßige Monitoreinstellungen geeignet		
	Spiel	Für PC-Spielumwelt		
	Kino	Für Film- und Videoumwelt		
	Landschaft	Für Landschaft		
	Text	Für die Textbearbeitung und -anzeigen in einer Textverarbeitungs-Umgebung		
Farbtemperatur *2,3 Color Temperature	9300K	Kalte Farbe		
	7500K	Normale Farbe		
	6500K	Warme Farbe		
	Benutzerdefinierte Einstellungen	Rot	Zu schwach	
		Grün	Zu stark	
Blau				

*1 Nicht einstellbar wenn der "Blauton Reduzierung" aktiv ist.

*2 Nicht einstellbar wenn der "i-Style Color" aktiv ist.

*3 Nicht einstellbar wenn der "Erw. Kontrast" aktiv ist.

*4 Die Verfügbarkeit jedes Element hängt davon ab, welches Element aktiviert ist. Siehe Seite 25 Funktion Korrelationsmatrix für weitere Einzelheiten.

Shortcut

Mit den folgenden Vorgängen können Sie eine Verknüpfung zu dem jeweiligen Menü herstellen.







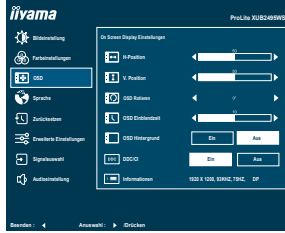









- i-Style Color : Neigen des Joysticks , wenn das Menü nicht angezeigt wird, und wählen Sie „i-Style Color“.



OSD
OSD



DEUTSCH

Einstellungselement	Problem / Option		Zu drückende Taste
H-Position OSD Horizontal Position	OSD zu weit links OSD zu weit rechts		   
V-Position OSD Vertical Position	OSD zu weit unten OSD zu weit oben		   
OSD Rotieren * OSD Rotate	Drehen Sie das OSD. 0° (Normal) / +90° (Nach rechts drehen) / -90° (Nach links drehen)		   
OSD Einblendzeit OSD Time	Sie können die Anzeigezeit für das OSD-Menü auf 5 bis 60 Sekunden einstellen.		   
OSD Hintergrund OSD Background	Ein	Der Hintergrund von OSD wird transparent gebildet.	
	Aus	Bringen Sie den Hintergrund von OSD zurück.	
DDC/CI DDC/CI	Ein	DDC/CI ist auf Ein eingestellt.	
	Aus	DDC/CI ist auf Aus eingestellt..	
Informationen Display Information	Zeigt Informationen über die aktuelle Signaleingabe von der Grafikkarte des Computers. <div style="border: 1px solid black; padding: 5px; display: inline-block;"> HINWEIS </div> In der Bedienungsanleitung der Grafikkarte finden Sie weitere Informationen über Änderung und Aktualisierung der Auflösung.		

* Für **ProLite XUB2495WSU**

 **Sprache**
Language

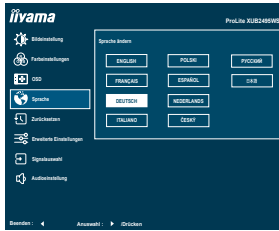

Einstellungselement	Problem / Option				Zu drückende Taste
Sprache Language	English	Englisch	Español	Spanisch	
	Français	Französisch	Nederlands	Holländisch	
	Deutsch	Deutsch	Česky	Tschechisch	
	Italiano	Italienisch	Русский	Russisch	
	Polski	Polnisch	日本語	Japanisch	

DEUTSCH

 **Zurücksetzen**
Recall

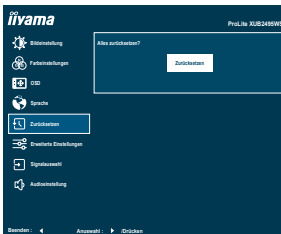

Einstellungselement	Problem / Option	
Zurücksetzen Recall	Einstellungen ab Werk werden wiederhergestellt.	

Erweiterte Einstellungen Miscellaneous

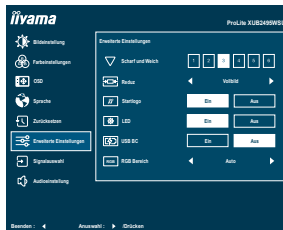

Einstellungselement	Problem / Option	
Scharf und Weich Sharp and Soft	1 2 3 4 5 6 Sie können die Bildqualität von 1 bis 6 (scharf bis unscharf) einstellen. Durch Kippen des Joysticks ◀, um die Bildqualität der Reihe nach zu ändern. Durch Kippen des Joysticks ▶, um die Bildqualität in umgekehrter Reihenfolge zu ändern. 	
Reduz Video Mode Adjust	Vollbild	Ganzflächige Darstellung.
	Seitenverhältnis	Max. Vergrößerung unter Beibehaltung des original Seitenverhältnisses.
Startlogo Opening Logo	Ein	Startlogo ist aktiviert.
	Aus	Startlogo ist deaktiviert.
LED LED	Ein	Die Power LED Anzeige ist eingeschalten.
	Aus	Die Power LED Anzeige ist ausgeschaltet.
HINWEIS Wenn sie die Power LED Anzeige stört, schalten sie diese aus.		
USB BC USB BC	Ein	USB-Geräte können auch dann aufgeladen werden, wenn sich der Monitor im Standby Modus befindet.
	Aus	USB-Geräte können nicht aufgeladen werden, wenn sich der Monitor im Standby Modus befindet.
HINWEIS Wenn der Monitor ausgeschaltet ist, können die USB-Peripheriegeräte nicht aufgeladen werden, selbst wenn die USB-BC-Funktion eingeschaltet ist. Während diese Funktion ausgeschaltet ist, funktionieren USB-Geräte nicht, auch wenn sich der Monitor im Standby Modus befindet, um Standby-Strom zu sparen. Wenn Sie USB-Geräte benutzen, schalten Sie diese Funktion ein.		
RGB Bereich RGB Range	Auto	Wählen Sie automatisch Farbbereich oder Voller Farbbereich.
	Voller Farbbereich	Für ein Signal mit vollständiger Farbskala
	Farbbereich	Für ein Signal mit reduzierter Farbskala

* Beträgt die Auflösung des Eingangsvideos 4:3, 5:4 oder 16:10, ist eine Anzeige in der Bildschirmmitte mit einem Seitenverhältnis von 4:3, 5:4 oder 16:10 möglich.



Signalauswahl Input Select

Direkte

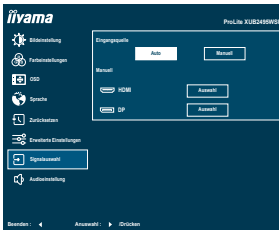

Einstellungselement	Problem / Option				
Eingangswahl Input Source	Auto	Der analoge und digitale Eingang wird auf Aktivität durchsucht. Der erste aktive Eingang wird dargestellt.			
	Manuell	<table border="1"> <tr> <td data-bbox="464 414 627 446">HDMI</td> <td data-bbox="627 414 1041 446">Wählen Sie den Digital (HDMI).</td> </tr> <tr> <td data-bbox="464 446 627 478">DisplayPort(DP)</td> <td data-bbox="627 446 1041 478">Wählen Sie den Digital (DisplayPort).</td> </tr> </table>	HDMI	Wählen Sie den Digital (HDMI).	DisplayPort(DP)
HDMI	Wählen Sie den Digital (HDMI).				
DisplayPort(DP)	Wählen Sie den Digital (DisplayPort).				
<p>HINWEIS Die Funktion "Auto" ermöglicht die automatische Auswahl der verfügbaren Eingangswahlquellen. Die Eingangswahlquelle vom Computer im standby modus kann nicht ausgewählt werden. Wenn Sie eine der Eingangswahlquellen manuell auswählen, wird die andere Quelle nicht automatisch ausgewählt.</p>					

Direkte

Sie können Menüelemente überspringen und den Bildschirm für die Optioneneinstellung auf folgende Weise direkt anzeigen.

- Signalauswahl :
Kippen des Joysticks ▲ , wenn das MENU nicht angezeigt wird, es erscheint folgendes MENU.



DEUTSCH

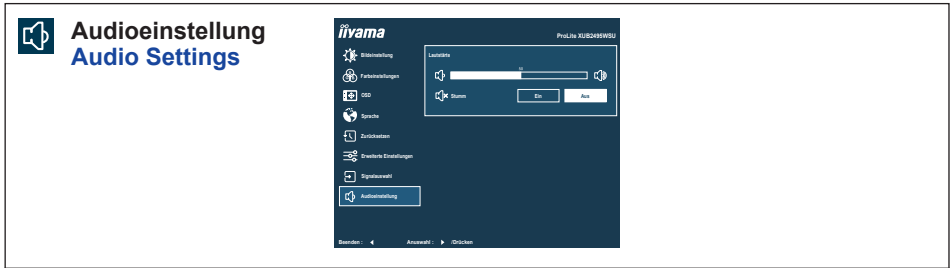

Einstellungselement		Problem / Option		Zu drückende Taste
Lautstärke Volume	Direkte	Zu leise		
		Zu laut		
Stumm Mute Audio	Direkte	Ein	Stellt den Ton in der vorherigen Lautstärke wieder her.	
		Aus	Schaltet den Ton vorübergehend aus.	

Direkte

Sie können Menüelemente übergehen und eine Einstellungsskala auf folgende Weise direkt anzeigen.

- Lautstärke: Kippen des Joysticks , wenn das Menü nicht angezeigt wird.
- Stumm: Kippen des Joysticks , für 3 Sekunden, wenn das Menü nicht angezeigt wird.

■ Sperre

<OSD Menü>

Das OSD kann gesperrt werden, um versehentliche Einstellungsänderungen zu vermeiden.

1. Stellen Sie sicher, dass der Monitor eingeschaltet ist.
2. Die Menüsperre wird durch Kippen des Joysticks [▼] für ca. 10 Sekunden aktiviert. Wenn Sie versuchen, mit dem Joystick auf das OSD zuzugreifen, erscheint die Meldung "OSD gesperrt" auf dem Bildschirm.
3. Die Menüsperre wird deaktiviert, indem Sie den Joystick [▼] erneut ca. 10 Sekunden lang kippen.

<Funktion der Ein/Aus-Schalter>

Die Funktion der Ein/Aus-Schalter kann gesperrt werden, um einen versehentlichen Einschaltvorgang zu vermeiden.

1. Stellen Sie sicher, dass der Monitor eingeschaltet ist.
2. Die Funktion der Ein/Aus-Schalter wird gesperrt, indem Sie den Joystick [▲] etwa 10 Sekunden lang kippen. Wenn Sie versuchen, den Monitor durch Drücken des Joysticks auszuschalten, erscheint die Meldung "Netzschalter gesperrt" auf dem Bildschirm.
3. Die Funktion der Ein/Aus-Schalter wird durch erneutes Neigen des Joysticks [▲] für etwa 10 Sekunden entsperrt.

■ Funktion Korrelationsmatrix

Elemente ausgewählt Elemente aktiviert	Bildeinstellung					Bildeinrichtung
	Kontrast	Helligkeit	i-Style Color	Erw. Kontrast	Eco	Blauton Reduzierung
i-Style Color	–	–	–	–	–	–
Erw. Kontrast	–	–	–	–	–	–
Eco	✓	–	–	–	–	–
Blauton Reduzierung	✓	✓	–	–	–	–

✓ : Verfügbar

– : Nicht verfügbar

STANDBY FUNKTION

Dieses Produkt verfügt über die Standby Funktion. Wenn die Funktion aktiviert ist, wird unnötiger Stromverbrauch durch den Monitor reduziert, während der Monitor nicht bedient wird.

Der Monitor verhält sich für die Standby folgendermaßen. Die Funktion zur Standby, einschließlich der Einstellungen für den Timer, wird vom Betriebssystem gesteuert. Lesen Sie die Bedienungsanleitung für das Betriebssystem, um Informationen über die Konfiguration zu finden.

■ Standby Modus

Wenn das Videosignal vom Computer nicht aktiv sind, geht der Monitor in den Standby Modus über, in dem der Stromverbrauch auf weniger als 0,5W* reduziert wird. Der Bildschirm wird dunkel, und die Stromanzeige leuchtet orange. Sie können den Monitor aus dem Standby Modus in wenigen Sekunden wiederaufwecken, wenn Sie entweder auf die Tastatur drücken oder die Maus bewegen.

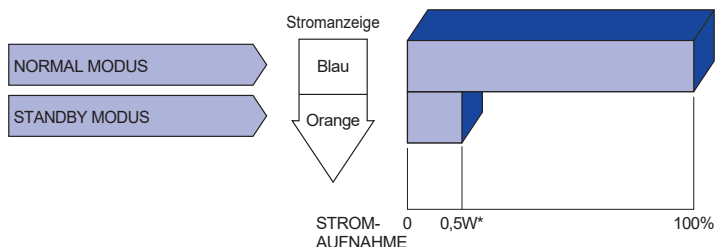

* Wenn die USB-Geräte nicht angeschlossen sind.

FEHLERSUCHE

Falls der Monitor nicht richtig arbeitet, suchen Sie bitte zuerst an Hand dieser Liste nach der Ursache:

1. Überprüfen Sie die Einstellungen wie im Abschnitt INBETRIEBNAHME beschrieben. Falls der Monitor kein Bild darstellt, gehen Sie zu Punkt 2.
2. Wenn das Problem nicht behoben ist, suchen Sie die Ursache wie unten beschrieben.
3. Sollten Sie ein Problem bemerken, das nicht in der Liste aufgeführt ist und Sie nicht anhand der Vorschläge beheben können, schalten Sie den Monitor aus, trennen Sie den Netzstecker vom Gerät und wenden Sie sich für weitere Hilfe an Ihren Fachhändler.

Problem

Abhilfe

① Kein Bild.

(Stromanzeige ist aus)

- Steck das Netzkabel richtig?
- Hauptschalter auf ON?
- Überprüfen Sie mit Hilfe eines anderen Gerätes ob überhaupt Strom vorhanden ist.

(Stromanzeige ist blau)

- Ist der Bildschirmschoner aktiviert? Zur Überprüfung bewegen Sie die Maus oder drücken Sie eine Taste des Keyboards.
- Drehen Sie Kontrast und/oder Helligkeit auf.
- Ist der Computer eingeschaltet?
- Ist das Signalkabel richtig eingesteckt?
- Entspricht das Signal Timing den Werten des Monitors?

(Stromanzeige ist orange)

- Falls der Monitor im Standby Modus ist, bewegen Sie die Maus oder drücken Sie eine Taste des Keyboards.
- Ist der Computer eingeschaltet?
- Ist das Signalkabel richtig eingesteckt?
- Entspricht das Signal Timing den Werten des Monitors?

② Das Bild ist nicht synchronisiert.

- Ist das Signalkabel richtig eingesteckt (verpolt)?
- Entspricht das Signal Timing den Werten des Monitors?

③ Das Bild ist nicht in der Mitte.

- Entspricht das Signal Timing den Werten des Monitors?

④ Das Bild ist zu dunkel oder zu hell.

- Entspricht der Videoausgangspegel den Spezifikationen des Monitors?

⑤ Das Bild wackelt.

- Entspricht die Spannungsversorgung den Spezifikationen des Monitors?
- Entspricht das Video Timing den Spezifikationen des Monitors?

Problem

Abhilfe

- ⑥ **Kein Ton.**
- Die Audio Geräte (Computer, Soundkarte usw.) sind eingeschalten.
 - Das Audiokabel ist richtig angeschlossen.
 - Erhöhen Sie die Lautstärke.
 - Stummschaltung ist Aus.
 - Der Level des Audiosignales ihrer Soundkarte ist innerhalb der Spezifikationen des Monitors.
- ⑦ **Der Sound ist zu laut oder zu leise.**
- Der Level des Audiosignales ihrer Soundkarte ist innerhalb der Spezifikationen des Monitors.
- ⑧ **Seltsame Geräusche sind zu hören.**
- Das Audiokabel ist richtig angeschlossen.

INFORMATIONEN ZUM RECYCLING

Für besseren Umweltschutz bitte schaffen Sie nicht Ihren Monitor ab.
Besichtigen Sie bitte unsere Web site: <https://iiyama.com> für die Monitorwiederverwertung.

ANHANG

Irrtum und Änderungen in Design und Spezifikationen vorbehalten.

TECHNISCHE DATEN : ProLite XUB2495WSU-B7

Grösse-Kategorie		24"
LCD- Fläche	Panel-technologie	IPS (In-Plane-Switching)
	Grösse	Diagonal: 24,1" (61,1cm)
	Lochabstand	0,27mm H × 0,27mm V
	Helligkeit	300cd/m ² (Typisch), 175cd/m ² (Standard / Energieeinsparung)
	Kontraste	1000 : 1 (Typisch), Erw. Kontrast-Funktion vorhanden
	Ansichtbereich	Rechts / Links : Jeweils 89 Grad, Auf / Ab : Jeweils 89 Grad (Typisch)
	Reaktionszeit	4ms (Grau zum Grau)* ²
Anzeigefarben		Ca. 16,7M
Sync-Frequenz		HDMI: Horizontal: 60,0-95,0kHz, Vertikal: 48-75Hz DisplayPort: Horizontal: 60,0-95,0kHz, Vertikal: 48-75Hz
Physikalisch Auflösung		1920 × 1200, 2,3 Megapixel
Max. unterstützte Auflösung		HDMI: 1920 × 1200, 75Hz DisplayPort: 1920 × 1200, 75Hz
Eingangsanschluss		HDMI, DisplayPort
Eingangs-Videosignal		HDMI, DisplayPort
USB Standard		USB3,2 Gen 1 (5Gbps, DC5V, 900mA) × 3 USB Serie-C USB3,2 Gen 1 (5Gbps, 5V, 3A) × 1
Anzahl der USB Eingänge Verbindungsart		1 Aufstrom : Serie B 3 Abstrom : Serie A 1 Abstrom: Serie C
Kopfhöreranschluss		∅ 3,5mm Minibuchse (Stereo)
Lautsprecher		2W × 2 (Stereolautsprecher)
Maximale Bildschirmgröße		518,4mm B × 324,0mm H / 20,21" B × 12,76" H
Netzquelle		100-240VAC, 50/60Hz, 1,5A
Stromverbrauch * ¹		17W Typisch, Standby modus: Maximal 0,5W, Aus Modus: Maximal 0,3W
Abmessungen / Gewicht		533,5 × 371,0 - 521,0 × 209,5mm / 21,0 × 14,6 - 20,5 × 8,2" (B×H×T) 4,9kg / 10,8lbs
Höhenverstellung		150mm
Winkel		Neigung: Auf: 23 Grad, Ab: 5 Grad Schwenken: Links / Rechts: Jeweils 45 Grad Drehung: Im Uhrzeigersinn / Gegen den Uhrzeigersinn: Jeweils 90 Grad
Umgebungsbedingungen		Betrieb: Temperatur 5 bis 35°C / 41 bis 95°F Luftfeuchtigkeit 10 bis 80% (nicht kondensierend) Speicher: Temperatur -20 bis 60°C / -4 bis 140°F Luftfeuchtigkeit 10 bis 90% (nicht kondensierend)
Zertifikate		TCO Certified, CE, UKCA, TÜV-GS, VCCI, PSE, EAC

HINWEIS *¹ Wenn die USB-Geräte nicht angeschlossen sind.

*² Wenn Overdrive auf 5 eingestellt ist.

TECHNISCHE DATEN : ProLite XU2495WSU-B7

DEUTSCH

Grösse-Kategorie		24"
LCD-Fläche	Panel-technologie	IPS (In-Plane-Switching)
	Grösse	Diagonal: 24,1" (61,1cm)
	Lochabstand	0,27mm H × 0,27mm V
	Helligkeit	300cd/m ² (Typisch), 175cd/m ² (Standard / Energieeinsparung)
	Kontraste	1000 : 1 (Typisch), Erw. Kontrast-Funktion vorhanden
	Ansichtbereich	Rechts / Links : Jeweils 89 Grad, Auf / Ab : Jeweils 89 Grad (Typisch)
	Reaktionszeit	4ms (Grau zum Grau)* ²
Anzeigefarben		Ca. 16,7M
Sync-Frequenz		HDMI: Horizontal: 60,0-95,0kHz, Vertikal: 48-75Hz DisplayPort: Horizontal: 60,0-95,0kHz, Vertikal: 48-75Hz
Physikalisch Auflösung		1920 × 1200, 2,3 Megapixel
Max. unterstützte Auflösung		HDMI: 1920 × 1200, 75Hz DisplayPort: 1920 × 1200, 75Hz
Eingangsanschluss		HDMI, DisplayPort
Eingangs-Videosignal		HDMI, DisplayPort
USB Standard		USB3,2 Gen 1 (5Gbps, DC5V, 900mA) × 3 USB Serie-C USB3,2 Gen 1 (5Gbps, 5V, 3A) × 1
Anzahl der USB Eingänge Verbindungsart		1 Aufstrom : Serie B 3 Abstrom : Serie A 1 Abstrom: Serie C
Kopfhöreranschluss		ø 3,5mm Minibuchse (Stereo)
Lautsprecher		2W × 2 (Stereolautsprecher)
Maximale Bildschirmgröße		518,4mm B × 324,0mm H / 20,21" B × 12,76" H
Netzquelle		100-240VAC, 50/60Hz, 1,5A
Stromverbrauch * ¹		17W Typisch, Standby modus: Maximal 0,5W, Aus Modus: Maximal 0,3W
Abmessungen / Gewicht		533,5 × 426,0 × 190,0mm / 21,0 × 16,8 × 7,5" (B×H×T) 4,9kg / 10,8lbs
Neigungswinke		Auf: 20 Grad, Ab: 4 Grad
Umgebungsbedingungen		Betrieb: Temperatur 5 bis 35°C / 41 bis 95°F Luftfeuchtigkeit 10 bis 80% (nicht kondensierend) Speicher: Temperatur -20 bis 60°C / -4 bis 140°F Luftfeuchtigkeit 10 bis 90% (nicht kondensierend)
Zertifikate		TCO Certified, CE, UKCA, TÜV-GS, VCCI, PSE, EAC

HINWEIS *¹ Wenn die USB-Geräte nicht angeschlossen sind.

*² Wenn Overdrive auf 5 eingestellt ist.

ABMESSUNGEN : ProLite XUB2495WSU

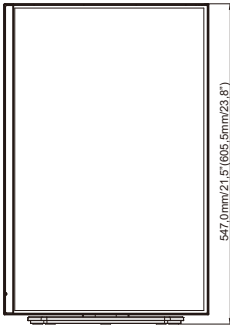
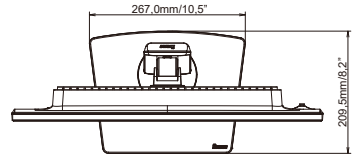
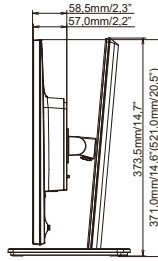
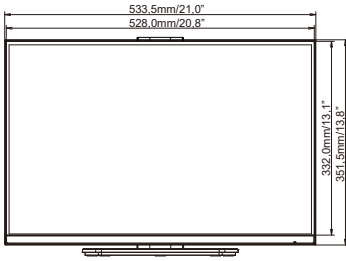

() : Maximale Werte

ABMESSUNGEN : ProLite XU2495WSU

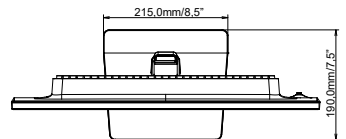
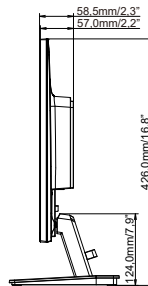
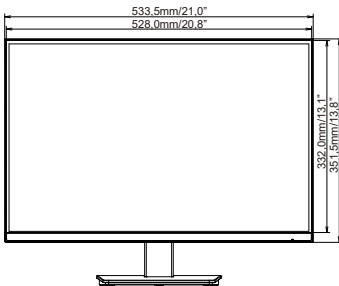

KONFORMES TIMING

Video Mode	Horizontal-Frequenz	Vertikal-Frequenz	Dot Clock
800 × 600	37,879kHz	60,317Hz	40,000MHz
	46,875kHz	75,000Hz	49,500MHz
1024 × 768	48,363kHz	60,004Hz	65,000MHz
	60,023kHz	75,029Hz	78,750MHz
1280 × 1024	63,981kHz	60,020Hz	108,000MHz
	79,976kHz	75,025Hz	135,000MHz
1680 × 1050	65,290kHz	60,000Hz	146,250MHz
1920 × 1080	67,500kHz	60,000Hz	148,500MHz
	83,890kHz	74,970Hz	174,500MHz
1920 × 1200	74,038kHz	59,950Hz	154,000MHz
	94,040kHz	74,930Hz	245,250MHz