

UŽIVATELSKÝ MANUÁL

ProLite

LCD Monitor

ProLite XUB2493HS

ProLite XU2493HS

ProLite XUB2293HS

ProLite XU2293HS

Děkujeme moc za výběr iiyama LCD monitoru. Doporučujeme, abyste věnovali několik minut, před instalací zapnutím monitoru, k pečlivému přečtení komplexního návodu. Prosíme, mějte tuto příručku na bezpečném místě pro budoucí použití.

ČESKY

OZNAČENÍ CE PROHLÁŠENÍ O SHODĚ

Tento LCD monitor je v souladu s požadavky směrnice ES / EU 2014/30/EU "Směrnice EMC", 2014/35/EU "Směrnice pro nízké napětí", 2009/125/ES "ErP směrnice" a 2011/65/EU "RoHS směrnice".

Elektro-magnetická náchylnost byla zvolena na úrovni, která dává správnou funkci v obytných oblastech, podnikání a lehkých průmyslových areálech a malých podnicích, uvnitř i vně budov. Všechna místa pro provoz jsou charakterizována připojením k veřejné síti nízkého napětí napájení.

IYAMA CORPORATION: Wijkermeerstraat 8, 2131 HA Hoofddorp, The Netherlands

Model No. : PL2493H / PL2293H



Doporučujeme recyklaci použitého výrobku. Obratě se prosím na svého prodejce nebo iiyama servisní středisko. Recyklační informace získané přes internet, pomocí adresy: <http://www.iiyama.com>
Můžete se připojit na webovou stránku různých zemí.

- Vyhrazujeme si právo měnit specifikace bez předchozího upozornění.
- Všechny obchodní známky použité v této uživatelské příručce jsou majetkem příslušných vlastníků.
- Jako partner ENERGY STAR®, iiyama stanovila, že tento výrobek splňuje směrnice ENERGY STAR® pro úsporu energie.
- Tento výrobek splňuje požadavky ENERGY STAR® v "továrním" nastavení, a to je nastavení ve kterém je dosažena úspora energie. Změnou výchozího nastavení výrobce pro obrázky nebo povolením dalších funkcí zvýšíte spotřebu energie, která může překročit meze požadované pro kvalifikaci pro hodnocení ENERGY STAR®.
- Registrační číslo EPREL
XUB2493HS-B4 : 726445, XU2493HS-B4 : 726434, XUB2293HS-B4 : 725094, XU2293HS-B4 : 725053

OBSAH

| | |
|--|----|
| PRO VAŠÍ BEZPEČNOST | 1 |
| BEZPEČNOSTNÍ OPATŘENÍ..... | 1 |
| SPECIÁLNÍ POZNÁMKY K LCD MONITORŮM | 3 |
| ZÁKAZNICKÝ SERVIS..... | 3 |
| ČIŠTĚNÍ | 3 |
| PŘED POUŽITÍM MONITORU..... | 4 |
| VLASTNOSTI..... | 4 |
| KONTROLA OBSAHU BALENÍ..... | 4 |
| INSTALACE..... | 5 |
| MONTÁŽ A ODSTRANĚNÍ ZÁKLADNY : | |
| ProLite XUB2493HS / ProLite XUB2293HS..... | 7 |
| MONTÁŽ A ODSTRANĚNÍ ZÁKLADNY : | |
| ProLite XU2493HS / ProLite XU2293HS..... | 8 |
| OVLÁDACÍ PRVKY A KONEKTORY : | |
| ProLite XUB2493HS / ProLite XUB2293HS..... | 9 |
| OVLÁDACÍ PRVKY A KONEKTORY : | |
| ProLite XU2493HS / ProLite XU2293HS..... | 10 |
| PŘIPOJENÍ MONITORU : ProLite XUB2493HS / ProLite XUB2293HS.. | 11 |
| PŘIPOJENÍ MONITORU : ProLite XU2493HS / ProLite XU2293HS .. | 12 |
| ODPOJENÍ MONITORU..... | 13 |
| NASTAVENÍ POČÍTAČE | 13 |
| NASTAVENÍ VÝŠKY A POZOROVACÍHO ÚHLU : | |
| ProLite XUB2493HS / ProLite XUB2293HS..... | 14 |
| NASTAVENÍ POZOROVACÍCH ÚHLŮ : | |
| ProLite XU2493HS / ProLite XU2293HS | 15 |
| OVLÁDÁNÍ MONITORU..... | 16 |
| NASTAVENÍ OBSAHU MENU..... | 17 |
| ÚPRAVA OBRAZOVKY..... | 26 |
| POHOTOVOSTNÍ FUNKCE..... | 29 |
| ŘEŠENÍ PROBLÉMŮ..... | 30 |
| INFORMACE O RECYKLACI..... | 31 |
| PŘÍLOHA | 32 |
| SPECIFIKACE : ProLite XUB2493HS-B4 | 32 |
| SPECIFIKACE : ProLite XU2493HS-B4..... | 33 |
| SPECIFIKACE : ProLite XUB2293HS-B4 | 34 |
| SPECIFIKACE : ProLite XU2293HS-B4..... | 35 |
| ROZMĚRY : ProLite XUB2493HS..... | 36 |
| ROZMĚRY : ProLite XU2493HS | 36 |
| ROZMĚRY : ProLite XUB2293HS..... | 37 |
| ROZMĚRY : ProLite XU2293HS | 37 |
| ODPOVÍDAJÍCÍ ČASOVÁNÍ | 38 |

PRO VAŠÍ BEZPEČNOST

BEZPEČNOSTNÍ OPATŘENÍ

VAROVÁNÍ

PŘESTANTĚ POUŽÍVAT MONITOR V PŘÍPADĚ JAKÝCHKOLIV PROBLÉMŮ

Pokud si všimnete jakýchkoli abnormální jevů, jako je kouř, zvláštní zvuk nebo zplodiny, odpojte monitor a ihned se obraťte na svého prodejce nebo iiyama servisní středisko. Další použití může být nebezpečné a může způsobit požár nebo úraz elektrickým proudem.

NIKDY NEDEMOLUJTE KRYT DISPLEJE

Vysokonapěťové obvody uvnitř monitoru. Demontáž krytu se můžete vystavit nebezpečí požáru nebo úrazu elektrickým proudem.

NIKDY NEVKLÁDEJTE NĚJAKÉ PŘEDMĚTY DO MONITORU

Nepokládejte žádné pevné předměty nebo kapaliny, jako je voda do monitoru. V případě nehody, okamžitě monitor odpojte a obraťte se na svého prodejce nebo iiyama servisní středisko. Používání monitoru s jakýmkoliv předmětem uvnitř může způsobit požár, úraz elektrickým proudem nebo poškození.

UMÍSTĚTE MONITOR NA ROVNÝ A STABILNÍ POVRCH

Monitor může způsobit zranění, pokud spadne.

NEPOUŽÍVEJTE MONITOR V BLÍZKOSTI ZDROJE VODY

Nepoužívejte monitor, kde může být postříkán vodou či polit vodou. Může to způsobit požár nebo úraz elektrickým proudem.

POUŽÍVEJTE JEN PODPOROVANÝ NAPÁJECÍ ZDROJ

Ujistěte se, že monitor je používám pouze s určeným napájením. Použití nesprávného napětí může způsobit poruchu a může způsobit požár nebo úraz elektrickým proudem.

CHRAŇTE KABELY

Netahejte, neohýbejte napájecí a datový kabel. Nepokládejte na monitor nebo na kabely žádné jiné těžké předměty. V případě poškození, kabely mohou způsobit požár nebo úraz elektrickým proudem.

NEPŘÍZNIVÉ POVĚTRNOSTNÍ PODMÍNKY

Není vhodné používat monitor při těžké bouřce, může to způsobit poruchu. Také se doporučuje, abyste se nedotýkali zástrčky. Mohlo by dojít k úrazu elektrickým proudem.

UPOZORNĚNÍ

MÍSTO INSTALACE

Neinstalujte monitor, kde může dojít k náhlým změnám teploty, nebo ve vlhkém, prašném nebo zakouřeném prostředí, protože by mohlo dojít k požáru, úrazu elektrickým proudem nebo poškození. Měli byste se také vyhnout místům, kde slunce svítí přímo na monitoru.

NEUMISŤUJTE MONITOR DO NEBEZPEČNÝCH POZIC

Monitor se může převrhnout a způsobit zranění, pokud není vhodně umístěn. Dále se ujistěte, že nemáte na monitoru položené nějaké těžké předměty, a že všechny kabely jsou vedeny tak, že děti za ně nemohou tahat a způsobit si zranění.

DODRŽENÍ VENTILACE VZDUCHU

Ventilační otvory ochraňují monitor před přehřátím. Zakrytí otvorů může způsobit požár. Chcete-li zabezpečit dostatečnou cirkulaci vzduchu, umístěte monitor alespoň 10cm (nebo 4 palce) od všech stěn. Při demontáži naklápěcího stojanu může dojít k zakrytí ventilačních otvorů na zadní straně monitoru. Může dojít k přehřátí monitoru a to může způsobit požár nebo poškození. Při demontáži se ujistěte, že je zajištěno dostatečné větrání. Při ovládání monitoru na zádech, boku, vzhůru nohama nebo na koberci či jiném měkkém materiálu, může také dojít k poškození.

ODPOJTE KABELY PŘI MANIPULACI S MONITOREM

Když přesouváte monitor, vypněte síťový vypínač, odpojte monitor a ujistěte se, zda je signálový kabel odpojen. Pokud monitor neodpojíte, může dojít k požáru nebo úrazu elektrickým proudem.

ODPOJTE MONITOR ZE ZÁSUVKY

Pokud monitor nepoužíváte delší dobu, je doporučeno jej odpojit z elektrické sítě, aby se zabránilo nehodám.

DRŽTE ZÁSTRČKU PŘI ODPOJOVÁNÍ

Chcete-li odpojit napájecí kabel nebo signálový kabel, tahejte vždy za zástrčku. Nikdy netahejte za samotný kabel, může to způsobit požár nebo úraz elektrickým proudem.

NEDOTÝKEJTE SE ZÁSTRČKY MOKRÝMA RUKAMA

Při vytahování nebo zastrčení zástrčky mokřými rukama, může dojít k úrazu elektrickým proudem.

PŘI INSTALACI MONITORU NA VAŠEM POČÍTAČI

Ujistěte se, že počítač je dostatečně silný, aby unesl hmotnost monitoru, jinak může dojít k poškození počítače.

OPATRNĚ! CHRAŇTE SVÉ RUCE A PRSTY

- Dávejte pozor, abyste si neporanili prsty nebo ruce, když měníte výšku nebo úhel.
- Ke zranění může dojít, pokud nezabráníte kontaktu prstu a základny displeje, při nastavování výšky. (Jen pro výškově nastavitelné modely.)

POZNÁMKA PRO POUŽITÍ 24/7

Tento produkt není speciálně určen pro použití 24/7 ve všech prostředích.

POZNÁMKA PRO MONTÁŽ NA STĚNU

Tento produkt není určen pro aplikace digitálního značení (elektronický vývěsní štít), jako je montáž na zed.

OSTATNÍ

ERGONOMICKÉ DOPORUČENÍ

Chcete-li odstranit únavu očí, neprovozujte monitor proti jasnému pozadí nebo v tmavé místnosti. Pro optimální pohodlí při sledování by monitor měl být těsně pod úrovní očí a ve vzdálenosti 40 - 60 cm (16-24 palec) od vašich očí. Při používání monitoru delší dobu se doporučuje přestávka deset minut každou hodinu, protože dlouhodobý pohled na obrazovku může způsobit únavu očí.

SPECIÁLNÍ POZNÁMKY K LCD MONITORŮM

Následující symptomy jsou normální u LCD monitorů a neznamenají problém.

POZNÁMKA

- Při prvním zapnutí LCD monitoru se nemusí obraz vejít na displej, protože typ počítače má nastavenou jinou pozici. V tomto případě nastavte pozici obrazu do správné polohy.
- Můžete zjistit mírně nerovnoměrný jas na obrazovce v závislosti na pracovní ploše, kterou používáte.
- Vzhledem k povaze LCD obrazovky, může přetrvat vjem původní obrazovky i po přepnutí obrazu, když je stejný obraz zobrazen hodiny. V tomto případě lze obrazovku obnovovat pomalu změnou obrazu nebo vypnutím na několik hodin.

ZÁKAZNICKÝ SERVIS

POZNÁMKA

- Máte-li vrátit přístroj do servisu a originální balení bylo zničeno, obraťte se prosím na svého prodejce nebo iiyama servisní středisko pro radu nebo náhradního balení.

ČIŠTĚNÍ

VAROVÁNÍ

- Pokud při čištění dostanou materiály nebo kapaliny, jako je voda, do monitoru, okamžitě odpojte napájecí kabel a obraťte se na svého prodejce nebo iiyama servisní středisko.

UPOZORNĚNÍ

- Z bezpečnostních důvodů vypněte hlavní vypínač a odpojte monitor před čištěním.

POZNÁMKA

- Pro ochranu LCD panelu, nepoškrábejte nebo neotírejte obrazovku tvrdými předměty.
- Nikdy nepoužívejte některé z následujících silných rozpouštědel. Ty mohou poškodit kryt a LCD displej.

Ředidlo

Spreji

Benzín

Vosk

Abrazivní čistič

Kyselé nebo alkalické rozpouštědlo

- Dotýkáním se krytu produkty vyrobenými z pryže nebo plastu po delší dobu, může dojít k degeneraci nebo ztráty barvy na krytu.

KRYT MONITORU

Skvrny lze odstranit hadříkem lehce navlhčeným ve slabém saponátu. Poté otřete kryt jemným suchým hadříkem.

LCD OBRAZOVKA

Doporučuje se pravidelné čištění měkkým suchým hadříkem.

PŘED POUŽITÍM MONITORU

VLASTNOSTI

- ◆ Podporuje rozlišení až 1920 × 1080
- ◆ Vysoký kontrast 1000:1 (typický), Adv. Kontrast funkce k dispozici / Jas 250cd/m² (typický)
- ◆ Doba odezvy 4ms (šedá-šedá)
- ◆ Redukce modrého světla
- ◆ Digitální vyhlazování znaků
- ◆ Automatické nastavení
- ◆ Stereo reproduktory
2 × 2W Stereo reproduktory
- ◆ Power Management (v souladu s ENERGY STAR[®] a VESA DPMS)
- ◆ V souladu VESA Standard (100mm × 100mm)
- ◆ Klíčový otvor pro bezpečnostní zámek

KONTROLA OBSAHU BALENÍ

Následující doplňky jsou součástí balíku. Zkontrolujte, zda jsou uzavřeny s monitorem. Pokud něco chybí nebo jsou poškozeny, obraťte se na prodejce nebo na regionální iiyama kancelář.

- | | | |
|----------------------|-----------------|---------------------------------|
| ■ Napájecí kabel *1 | ■ HDMI kabel | ■ Základna stojanu se šroubem*2 |
| ■ Základna stojanu*3 | ■ Krk stojanu*3 | ■ Bezpečnostní příručka |
| ■ Rychlý průvodce | | |

UPOZORNĚNÍ

*1 Napájecí kabel uzavřený v 120V oblasti je 10A/125V. Pokud používáte napájení vyšší než toto, pak musí být použit napájecí kabel 10A / 250V. Nicméně, všechny garance a záruky jsou neplatné pro případné problémy nebo škody způsobené napájecím kabelem, který není součástí balení iiyama.

Při schváleném napájecím kabelu větší nebo rovno H05VVF, musí být použito 3G, 0,75mm².

*2 Příslušenství pro ProLite XUB2493HS / ProLite XUB2293HS

*3 Příslušenství pro ProLite XU2493HS / ProLite XU2293HS

INSTALACE

VAROVÁNÍ

- Před montáží tohoto monitoru se prosím ujistěte, že je zeď, strop nebo rameno plochy dostatečně silná na to, aby udržela potřebnou hmotnost obrazovky a přimontování.
- Rozsah nastavení úhlu : až o 22 ° nahoru a 5 ° dolů

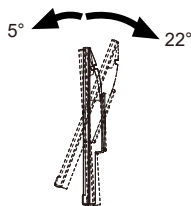

< ZOBRAZIT RUČNÍ NEBO STOJANOVÝ STOJAN >

VAROVÁNÍ

Tloušťku montážního stolku utáhněte šrouby M4 (4 kusy), jejíž „L“ délka je 7 mm, aby se monitor upevnil. Použitím delšího šroubu by mohlo dojít k úrazu elektrickým proudem nebo k poškození, protože může dojít ke kontaktu s elektrickými součástkami uvnitř monitoru.

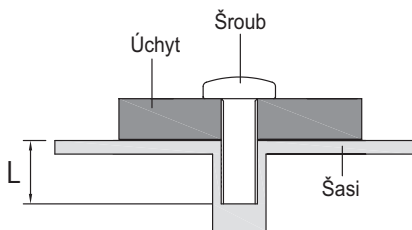

[OTÁČENÍ OBRAZOVKY]

• ProLite XUB2493HS / ProLite XUB2293HS

Displej je navržen tak, aby byl kompatibilní v režimech na krajina i na portrét.
Grafická karta pro zobrazení na výšku bude potřebná pro otáčení obrazu na obrazovce.

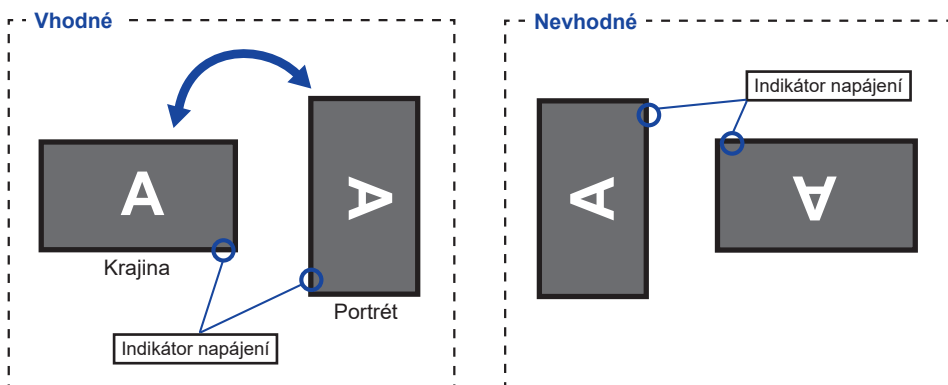

Se Stojanem:

POZNÁMKA

- Upravte základní výšku před rotací panelu.
- Pokus o natáčení panelu násilně bez nastavení výšky stojanu může způsobit poškození panelu nebo stojanu.

• ProLite XU2493HS / ProLite XU2293HS

Je navrženo, aby bylo kompatibilní v režimu krajiny.

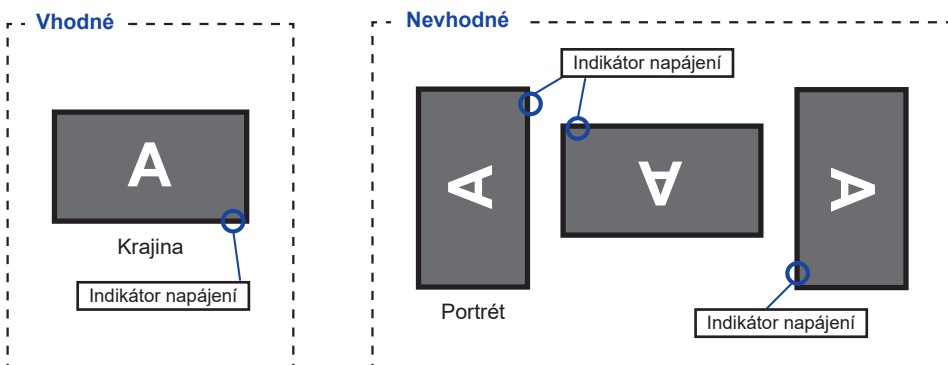

MONTÁŽ A ODSTRANĚNÍ ZÁKLADNY : ProLite XUB2493HS / ProLite XUB2293HS

UPOZORNĚNÍ

- Položte monitor na stabilní povrch. Monitor může způsobit zranění nebo škodu, pokud spadne.
- Nevystavujte monitor velkým tlakům. Mohlo by dojít k poškození.
- Před demontáží nebo instalací odpojte monitor, aby nedošlo k úrazu elektrickým proudem nebo poškození.

<Instalace>

- ① Dejte kus měkkého hadříku na stůl předem, aby se zabránilo poškrábání monitoru. Položte monitor na stůl přední stranou dolů.
- ② Nainstalujte Základnu stojanu podle obrázku.
- ③ Utáhněte „křídlová matice“ k zajištění základny stojanu k monitoru.

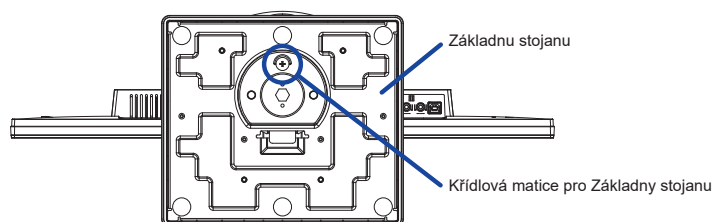
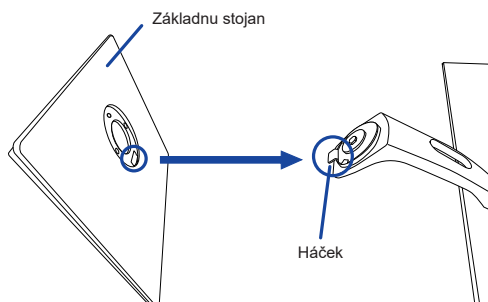

<Demontáž>

- ① Dejte kus měkkého hadříku na stůl předem, aby se zabránilo poškrábání monitoru. Položte monitor na stůl přední stranou dolů.
- ② Povolte „křídlová matice“ k vyjměte Základny stojanu z monitoru.

MONTÁŽ A ODSTRANĚNÍ ZÁKLADNY : ProLite XU2493HS / ProLite XU2293HS

UPOZORNĚNÍ

- Položte monitor na stabilní povrch. Monitor může způsobit zranění nebo škodu, pokud spadne.
- Nevystavujte monitor velkým tlakům. Mohlo by dojít k poškození.
- Před demontáží nebo instalací odpojte monitor, aby nedošlo k úrazu elektrickým proudem nebo poškození.

<Instalace>

- ① Dejte kus měkkého hadříku na stůl předem, aby se zabránilo poškrábání monitoru. Položte monitor na stůl přední stranou dolů.
- ② Uchopte monitor a zatlačte do Krk stojanu, dokud nezapadne a není zajištěný.
- ③ Nainstalujte Základnu stojanu k Krk stojanu.

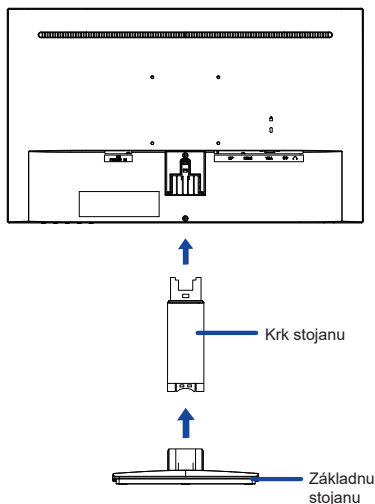

<Demontáž>

- ① Dejte kus měkkého hadříku na stůl předem, aby se zabránilo poškrábání monitoru. Položte monitor na stůl přední stranou dolů.
- ② Stiskněte a podržte háčky dovnitř a vytáhněte základnu stojanu.
- ③ Stiskněte háček na zadní straně monitoru a stáhněte stojan z monitoru.
- ④ Držte držák kabelu směrem k sobě, posuňte ho doleva a vyměňte jej.

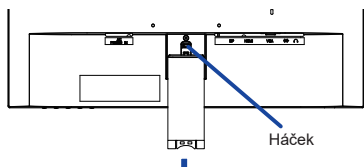
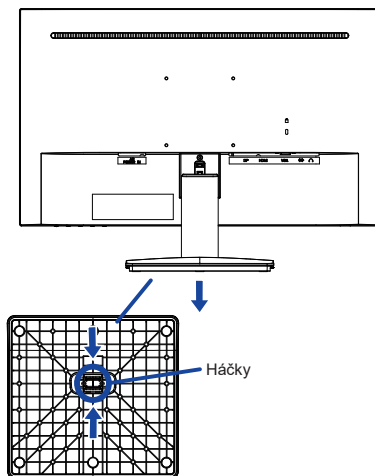



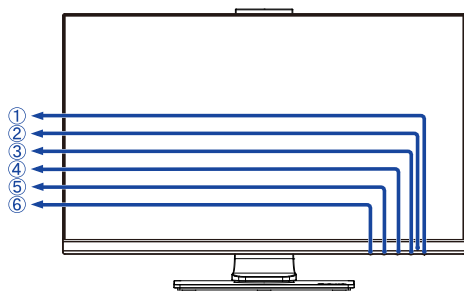

OVĽADACÍ PRVKY A KONEKTORY : ProLite XUB2493HS / ProLite XUB2293HS

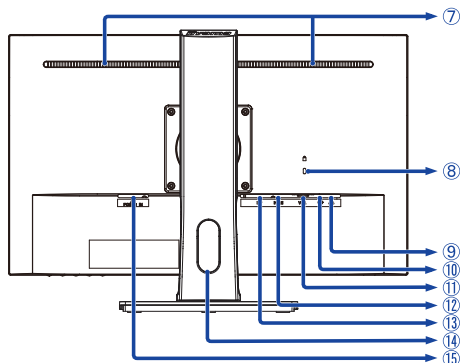

<Přední>



<Zadní>

- ① Vypínač ()
- ② Indikátor napájení
POZNÁMKA Modrá: Normální provoz
 Oranžová: Pohotovostní režim
- ③ Menu tlačítko (MENU)
- ④ Nahoru / Hlasitosti ( / )*
- ⑤ Dolů / ECO ( / )*
- ⑥ Výběr signálu / Konec tlačítko (INPUT / EXIT)*

⑦ Reprodukory

⑧ Klíčová dírka pro bezpečnostní zámek

POZNÁMKA

Můžete připevnit bezpečnostní zámek a kabel, aby se zabránilo přemístění monitoru počítače bez Vašeho svolení.

⑨ Konektor pro sluchátka ()

⑩ Audio konektor ()

⑪ VGA konektor (VGA)

⑫ HDMI konektor (HDMI)

⑬ DisplayPort konektor (DP)

⑭ Otvor pro kabely

⑮ AC konektor ( : Střídavý proud) (AC POWER IN)

* Můžete přeskočit položky nabídky v Menu a přímo zobrazit možnosti nastavení obrazovky nebo stupnici nastavení.

OVLÁDACÍ PRVKY A KONEKTORY : ProLite XU2493HS / ProLite XU2293HS

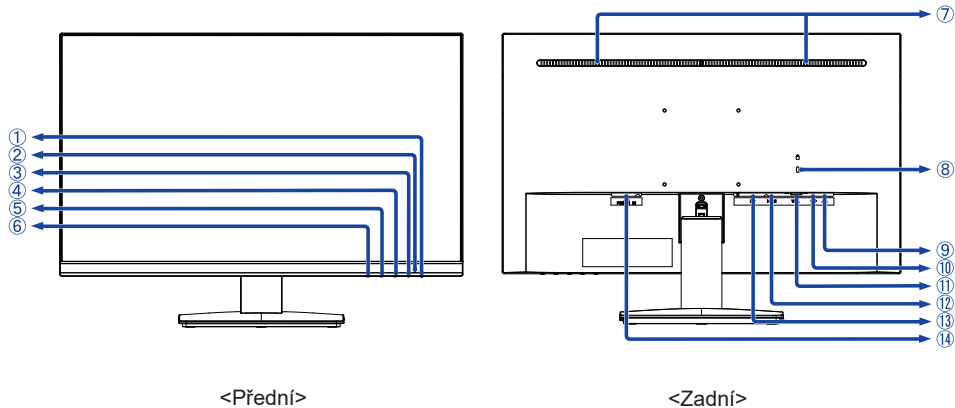

① Vypínač ()

② Indikátor napájení

POZNÁMKA Modrá: Normální provoz
Oranžová: Pohotovostní režim

③ Menu tlačítko (MENU)

④ Nahoru / Hlasitost ( / )*

⑤ Dolů / ECO ( / )*

⑥ Výběr signálu / Konec tlačítko (INPUT / EXIT)*

⑦ Reproduktory

⑧ Klíčová dírka pro bezpečnostní zámek

POZNÁMKA Můžete připevnit bezpečnostní zámek a kabel, aby se zabránilo přemístění monitoru počítače bez Vašeho svolení.

⑨ Konektor pro sluchátka ()

⑩ Audio konektor ()

⑪ VGA konektor (VGA)

⑫ HDMI konektor (HDMI)

⑬ DisplayPort konektor (DP)

⑭ AC konektor ( : Střídavý proud) (AC POWER IN)

* Můžete přeskočit položky nabídky v Menu a přímo zobrazit možnosti nastavení obrazovky nebo stupnici nastavení.

PŘIPOJENÍ MONITORU : ProLite XUB2493HS / ProLite XUB2293HS

- 1 Ujistěte se, že počítač i monitor jsou vypnuté.
- 2 Připojte počítač k monitoru pomocí odpovídajícího kabelu.
- 3 Připojte monitor k audio zařízení s audio kabelem pro připojení k počítači, při použití zvukových funkcí.
- 4 Připojte napájecí kabel k monitoru a poté do elektrické sítě.
- 5 Zapněte monitor a počítač.

POZNÁMKA

- Ujistěte se, že instalace budovy má jistič 120/240V, 20A (maximum).
- Signální kabely pro připojení počítače a monitoru se mohou lišit v závislosti na typu použitého počítače. Nesprávné připojení může způsobit vážné poškození jak na monitoru, tak i na počítači. Kabel, který je dodán s monitorem, je určen pro standardní konektor. Pokud je zapotřebí speciální kabel, obraťte se na místního prodejce nebo regionální iiyama kancelář.
- Ujistěte se, že jste utáhli prsty šrouby na obou koncích kabelu signálu.
- Připojovací zařízení třídy 1 typu A musí být připojeno k ochrannému vodiči.
- Zásuvka musí být instalována v blízkosti zařízení a musí být snadno přístupná.
- Výrazný akustický tlak u ucha / sluchátek může způsobit poškození sluchu / ztrátu sluchu.

[Příklad připojení]

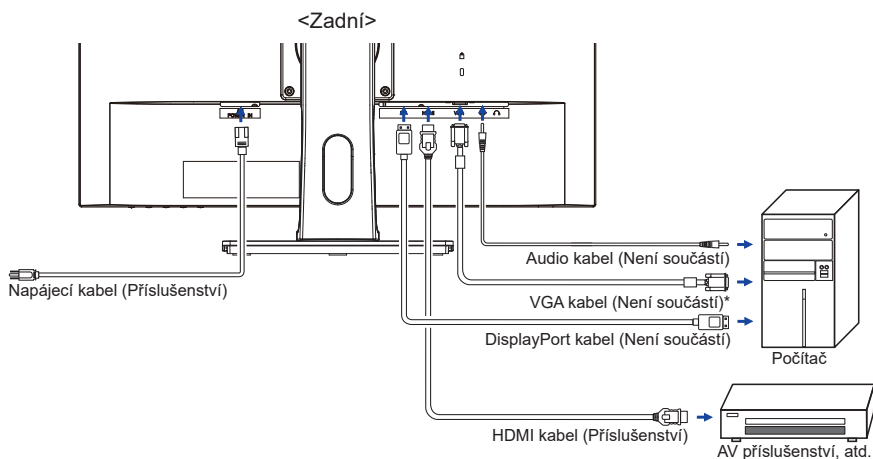

* VGA kabel není součástí dodávky monitoru. Pokud používáte VGA kabel nízké kvality, může dojít k elektromagnetickému rušení. obraťte se prosím na servisní středisko iiyama ve Vaší zemi, pokud se chcete připojit monitor přes VGA vstup.

[Shromážděte kabely]

Umístěte kabely přes Otvor pro kabely, abyste je spojili.

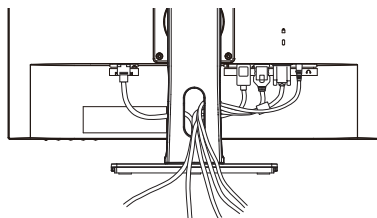

PŘIPOJENÍ MONITORU : ProLite XU2493HS / ProLite XU2293HS

- 1 Ujistěte se, že počítač i monitor jsou vypnuté.
- 2 Připojte počítač k monitoru pomocí odpovídajícího kabelu.
- 3 Připojte monitor k audio zařízení s audio kabelem pro připojení k počítači, při použití zvukových funkcí.
- 4 Připojte napájecí kabel k monitoru a poté do elektrické sítě.
- 5 Zapněte monitor a počítač.

POZNÁMKA

- Ujistěte se, že instalace budovy má jistič 120/240V, 20A (maximum).
- Signální kabely pro připojení počítače a monitoru se mohou lišit v závislosti na typu použitého počítače. Nesprávné připojení může způsobit vážné poškození jak na monitoru, tak i na počítači. Kabel, který je dodán s monitorem, je určen pro standardní konektor. Pokud je zapotřebí speciální kabel, obraťte se na místního prodejce nebo regionální iiyama kancelář.
- Ujistěte se, že jste utáhli prsty šrouby na obou koncích kabelu signálu.
- Připojovací zařízení třídy 1 typu A musí být připojeno k ochrannému vodiči.
- Zásuvka musí být instalována v blízkosti zařízení a musí být snadno přístupná.
- Výrazný akustický tlak u ucha / sluchátek může způsobit poškození sluchu / ztrátu sluchu.

[Příklad připojení]

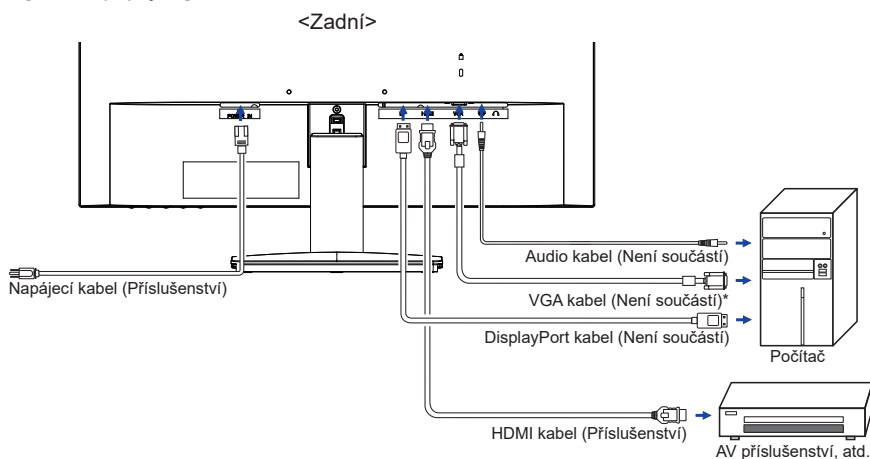

* VGA kabel není součástí dodávky monitoru. Pokud používáte VGA kabel nízké kvality, může dojít k elektromagnetickému rušení. Obratě se prosím na servisní středisko iiyama ve Vaší zemi, pokud se chcete připojit monitor přes VGA vstup.

ODPOJENÍ MONITORU

- ① Ujistěte se, že počítač i monitor jsou vypnuté.
- ② Nejprve odpojte napájecí zdroj a poté napájecí kabel monitoru.
- ③ Odpojte audio kabel od počítače a monitoru.
- ④ Odpojte USB kabel od počítače a monitoru.
- ⑤ Odpojte signálový kabel od počítače a monitoru.

NASTAVENÍ POČÍTAČE

■ Načasování signálu

Změna požadované načasování signálů, jsou uvedeny na straně 38: Vhodné načasování.

NASTAVENÍ VÝŠKY A POZOROVACÍHO ÚHLU : ProLite XUB2493HS / ProLite XUB2293HS

- Pro optimální sledování obrazu je doporučeno, aby monitor byl v pozici přímo naproti na celému obličejí, poté nastavíte výšku a úhel monitoru dle Vašich vlastních preferencí.
- Držte panel tak, aby monitor se nepřevrátil, když měníte výšku nebo úhel monitoru.
- Jste schopni se přizpůsobit výšku monitoru až do 130mm, úhel až 45° vpravo a vlevo, 22° nahoru a 5° dolů.

POZNÁMKA

- Nedotýkejte se LCD obrazovky při změně úhlu pohledu. Mohlo by dojít k poškození nebo zničení LCD obrazovky.
- Je nutná pozornost, při změně výšky nebo úhlu, abyste si nezachytili prsty nebo ruce při manipulaci s monitorem.
- Zranění může dojít, pokud nejste opatrní a nezabráníte kontaktu prstu s displejem a základnou při nastavování výšky.

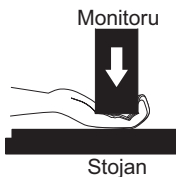
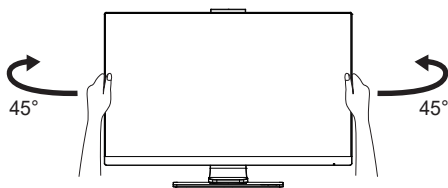
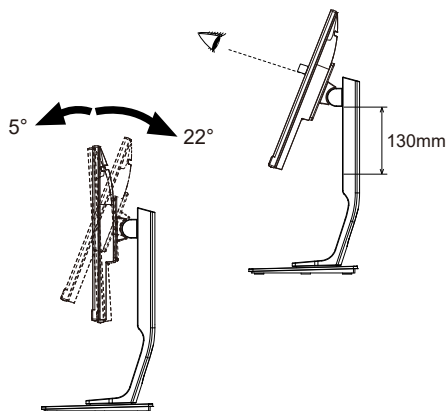

NASTAVENÍ POZOROVACÍCH ÚHLŮ : ProLite XU2493HS / ProLite XU2293HS

- Pro optimální sledování obrazu je doporučeno dívat se zpřímá na monitor.
- Podržte podstavec, aby se monitor se nepřevrátil, když měníte úhel monitoru.
- Je možné nastavit úhel monitoru až o 21,5° nahoru, 3,5° dolů.
- S cílem zajistit zdravou a uvolněnou pozici těla při používání monitoru na pracovní stanici, je doporučeno, aby náklon monitoru nepřesáhal 10°. Nastavte si úhel monitoru podle Vašich vlastních preferencí.

POZNÁMKA

- Nedotýkejte se LCD obrazovky při změně úhlu pohledu. Mohlo by dojít k poškození nebo zničení LCD obrazovky.
- Je nutná pozornost, při změně úhlu, abyste si nezachytili prsty nebo ruce při manipulaci s monitorem.

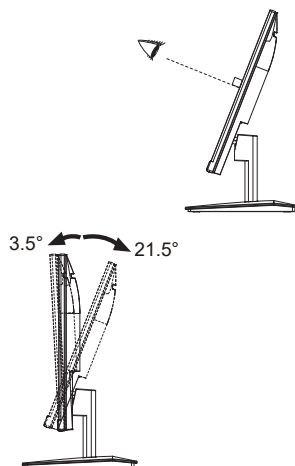

OVLÁDÁNÍ MONITORU

Chcete-li vytvořit co nejlepší obraz, Váš iiyama LCD monitor byl nastaven ve výrobním závodě s KOMPATIBILNÍ NAČISOVÁNÍ, které je vyobrazeno na straně 38. Jste také schopni nastavit obraz tlačítkem podle pokynů uvedených níže. Pro podrobnější úpravy, viz strana 26 pro ÚPRAVY OBRAZU.

- 1 Stiskněte tlačítko MENU pro spuštění funkce OSD menu. K dispozici jsou další položky nabídky, které lze přepínat pomocí ◀ / ▶ tlačítka.



- 2 Vyberte položku menu, která obsahuje ikonu nastavení týkající se nastavení, které chcete dělat. Stiskněte tlačítko MENU. Potom pomocí tlačítek ◀ / ▶ zvýrazněte ikonu požadovaného nastavení.
- 3 Znovu stiskněte tlačítko MENU. Pomocí tlačítek ◀ / ▶ zvolte vhodnou úpravu nebo nastavení.
- 4 Stiskněte tlačítko EXIT pro odchod z menu a nastavení, která jste právě udělal. Proběhne automatické uložení.

Například pro korekci svislé polohy zvolte položku Menu Image Settings (Nastavení obrazu) a poté stiskněte tlačítko MENU. Pak vyberte Vertical Position (V. Pozice) pomocí tlačítka ◀ / ▶. Stránka nastavení se objeví po stisknutí tlačítka MENU.

Potom pomocí tlačítek ◀ / ▶ pro změnu nastavení vertikální polohy. Vertikální poloha displeje by se měla odpovídajícím způsobem měnit, když děláte to.

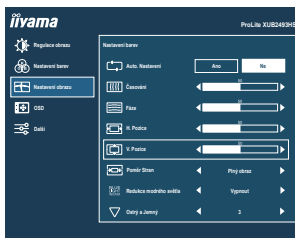

Stiskněte nakonec tlačítko EXIT při skončení, všechny změny se uloží do paměti.

POZNÁMKA

- Pokud jsou tlačítka operace přerušena během nastavování nebo když čas nastavený pro OSD Time (Časový OSD) uplynul, OSD zmizí. Stiskněte tlačítko EXIT pro rychlé vypnutí OSD.
- Jakékoli změny se automaticky uloží do paměti, když OSD zmizí. Je třeba se vyvarovat vypnutí napájení při používání nabídky.
- Úprava položek Horizontal / Vertical Position (H/V. Pozice), Pixel Clock (Čas) a Phase (Fáze) jsou uloženy pro každé časování signálu. Kromě těchto úprav, všechny ostatní úpravy mají pouze jedno nastavení, které se vztahuje na všechny časování signálu.

NASTAVENÍ OBSAHU MENU

Regulace obrazu Picture Adjust

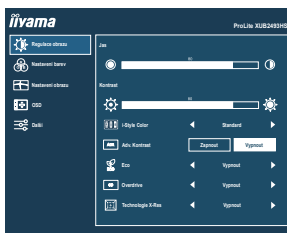

| Úprava položek | Problém / Možnost | Tlačítko ke stisknutí |
|---------------------------------------|-----------------------------------|--|
| Jas *1,2 Brightness | Příliš tmavá Příliš světlá | |
| Kontrast *1 Contrast | Příliš matné Příliš intenzivní | |
| i-Style Color *1,2,3 i-Style Color | Vypnout Off | Návrat do stavu nastaveného úpravou barev kromě i-Style Color. |
| | Standard Standard | Pro obecné prostředí Windows a výchozí nastavení monitoru. |
| | Hra Game | Pro PC herní prostředí. |
| | Kino Cinema | Pro filmové a video prostředí. |
| | Scenérie Scenery | Pro zobrazení venkovní scénérie obrázků. |
| Adv. Kontrast *1 Adv. Contrast | Text Text | Pro editaci textu a obrazu v prostředí textového editoru. |
| | Zapnout On | Zvýšený Kontrastní Poměr |
| Eco *1 Eco | Vypnout Off | Normální |
| | Režim1 Mode1 | Jas podsvícení je snížen. |
| | Režim2 Mode2 | Jas podsvícení je snížen více než Režim1. |
| | Režim3 Mode3 | Jas podsvícení je snížen více než Režim2. |

POZNÁMKA

Adv. Kontrast nastavuje jas v závislosti na obrazu a zlepšuje kontrastní poměr během pohybu hraní.
Kontrast, Jas, i-Style Color, Eco, Gamma a Color Temp. nelze upravit a vybrat, zatímco je Adv. Kontrast aktivní.

Přímo

Přímo



Můžete přejít na položky menu a zobrazit stupnici nastavení přímo pomocí následujícího tlačítka operace.

- Eco: Stiskněte tlačítko , kdy není menu zobrazeno.

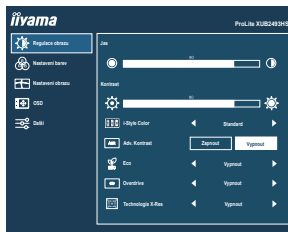

Regulace obrazu Picture Adjust



| Úprava položek | Problém / Možnost | Tlačítko ke stisknutí |
|---------------------------------------|--|--|
| Overdrive ^{*4} Overdrive | Vypnout Off / 1 / 2 / 3 / 4 / 5 To povede ke zlepšení šedé úrovně doby odezvy panelu LCD. A vyšší úroveň výsledku v rychlejším čase odezvy. |   |
| Technologie X-Res X-res Technology | Vypnout Off | Normální |
| | Měkký Soft | Zvýraznit okraj obrazu. |
| | Střední Middle | Zvýraznit okraj obrazu více než při Měkký možnosti. |
| | Tvrký Hard | Zvýraznit okraj obrazu více než při Střední možnosti. |

^{*1} Dostupnost každé položky závisí na aktivované položce. Další informace naleznete na straně 25 Matice korelace funkcí.

^{*2} Slouží k nastavení Jas při použití monitoru v temné místnosti, když obrazovka je příliš světlá.

^{*3} Nastavení i-Style Color je zakázáno, pokud je Redukce modrého světla aktivován.

^{*4} Je-li aktivován Overdrive, určitá úroveň obrazu bude zachována.



Nastavení barev *1 Color Settings

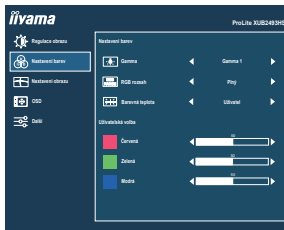

| Úprava položek | Problém / Možnost | Tlačítko ke stisknutí | |
|-----------------------------------|-------------------------|--|---|
| Gamma *2 Gamma | Gamma 1 Gamma 1 | Vysoký kontrast | |
| | Gamma 2 Gamma 2 | Normální | |
| | Gamma 3 Gamma 3 | Tmavý | |
| RGB rozsah RGB Range | Plný Full | Pro plný rozsah barevné škály signálu | |
| | Omezený Limited | Pro omezený rozsah barevné škály signálu | |
| Barevná teplota *2 Color Temp. | Uživatel User | Červená | Příliš slabý  |
| | | Zelená | |
| | | Modrá | |
| | Studená Cool | Studená barva | |
| | Normální Normal | Normální barva | |
| Teplá Warm | Teplá barva | | |

*1 Color Settings je zakázáno, pokud je Redukce modrého světla aktivován.

*2 Dostupnost každé položky závisí na aktivované položce. Další informace naleznete na straně 25 Matice korelace funkcí.

Nastavení barev Image Settings

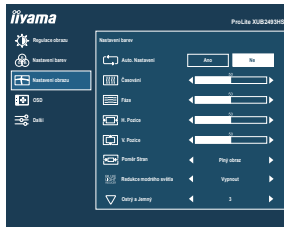

| Úprava položek | Problém / Možnost | | Tlačítko ke stisknutí |
|---|--|--|-----------------------|
| Auto. Nastavení *1,2 Auto Adjust | Ano Yes | Nastavte Pixel Clock, Phase a Horizontal / Vertical Position automaticky. | |
| | Ne No | Návrat do menu. | |
| Časování *2,3 Clock | <input type="checkbox"/> Příliš úzká | | ← → |
| | <input type="checkbox"/> Příliš široký | | ← → |
| Fáze *2,3 Phase | | Opravit blikajícího textu nebo čáry | ← → |
| H. Pozice *2 Horizontal Position | <input type="checkbox"/> Příliš vlevo | | ← → |
| | <input type="checkbox"/> Příliš právo | | ← → |
| V. Pozice *2 Vertical Position | <input type="checkbox"/> Příliš nízká | | ← → |
| | <input type="checkbox"/> Příliš vysoká | | ← → |
| Poměr stran *4 Video Mode Adjust | Plný obraz Full | Rozšíření displeje | |
| | Formát obraz Aspect | Rozšíření zobrazení | |
| Redukce modrého světla *5 Blue Light Reducer | Vypnout Off | Normální | |
| | Režim1 Mode1 | Modré světlo je sníženo. | |
| | Režim2 Mode2 | Modré světlo je sníženo více než Režim 1. | |
| | Režim3 Mode3 | Modré světlo je sníženo více než Režim 2. | |
| Ostrý a Jemný Sharp and Soft | 1 / 2 / 3 / 4 / 5 / 6 | Můžete změnit kvalitu obrazu od 1 do 6 (ostré do měkké). Jedním stisknutím tlačítka ◀ pro změnu kvality obrazu v číselném pořadí. Stisknutím tlačítka ▶ můžete změnit kvalitu obrazu v opačném číselném pořadí. | ← → |

*1 Pro dosažení nejlepších výsledků, použijte Auto Adjust ve spojení s nastavením vzoru. Viz strana 26 pro ÚPRAVA OBRAZU.

*2 Jen analogový vstup.

*3 Viz strana 26 pro ÚPRAVA OBRAZU.

*4 Je možno zobrazit ve středu obrazovky s poměrem stran 4:3, 5:4 nebo 16:10, když vstupní video rozlišení je 4:3, 5:4 nebo 16:10.









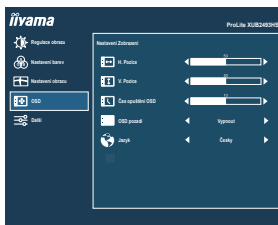







*5 Redukce modrého světla nemůže být povolen, pokud i-Style Color, Adv. Kontrast nebo Eco jsou povoleny.

Přímo

Můžete přejít na položky menu a zobrazit stupnici nastavení přímo pomocí následujícího tlačítka operace.

- Auto. Nastavení: Stisknutím a podržením tlačítka ◀ na asi 1-2 vteřiny, když není menu zobrazeno.



| Úprava položek | Problém / Možnost | Tlačítko ke stisknutí | | |
|--------------------------------------|--|--|----------|------------|
| H. Pozice OSD Horizontal Position | OSD je příliš vlevo OSD je příliš vpravo |     | | |
| V. Pozice OSD Vertical Position | OSD je příliš nízké OSD je příliš vysoké |     | | |
| Čas opuštění OSD OSD Time | Můžete nastavit dobu trvání OSD menu. Rozmezí 5 až 60 sekund. |     | | |
| OSD pozadí OSD Background | Zapnout On Pozadí OSD je průhledný režim. | | | |
| | Vypnout Off Přeladit pozadí OSD. | | | |
| OSD Otočit * OSD Rotate | Otočte OSD. 0° (Normální) / +90° (Otočte doprava) |     | | |
| Jazyk Language | English | Angličtina | Česky | Česky |
| | Français | Francouzština | Italiano | Italština |
| | Deutsch | Němčina | Русский | Ruština |
| | Nederlands | Holandština | 日本語 | Japonština |
| | Polski | Polština | | |

* K dispozici pouze pro ProLite XUB2493HS / ProLite XUB2293HS.

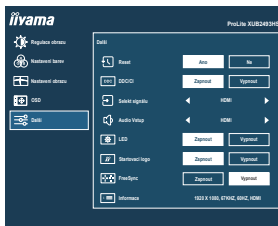

| Úprava položek | Problém / Možnost | | Tlačítko ke stisknutí |
|---|--------------------|--|-----------------------|
| Reset Reset | Ano Yes | Nastavení továrních dat je obnoveno. | |
| | Ne No | Návrat do menu. | |
| DDC/CI DDC/CI | Zapnout On | DDC/CI je zapnuto. | |
| | Vypnout Off | DDC/CI je vypnuto. | |
| Selekt signálu Signal Select | Auto Auto | Vyberte vstupní signál automaticky. | Přímo |
| | VGA | Vyberte analogový vstup. | |
| | HDMI | Vyberte digitální(HDMI) vstup. | |
| | DisplayPort | Vyberte digitální(DisplayPort) vstup. | |
| POZNÁMKA U vybraného Auto, bude automaticky vybrán, je-li k dispozici jen jeden zdroj. Pokud je k dispozici více vstupních zdrojů a můžete vybrat jeden z nich, možnost Auto není k dispozici. Pokud je připojeno více vstupů, monitor se nemůže vrátit na poslední použitý po vypnutí a znovu zapnutí. To je možné pouze, když nastavíte konkrétní zdroj. | | | |
| Audio Vstup * Audio Input | HDMI | Vyberte HDMI vstup. | |
| | DisplayPort | Vyberte DisplayPort vstup. | |
| | Line-In | Vyberte Line-In vstup. | |
| LED LED | Zapnout On | Indikátor napájení je zapnut. | |
| | Vypnout Off | Indikátor napájení je vypnut. | |
| POZNÁMKA Vypněte indikátor napájení, když Vás obtěžuje jeho světlo. | | | |
| Startovací logo Opening Logo | Zapnout On | iiyama logo se zobrazí, když je monitor zapnutý. | |
| | Vypnout Off | iiyama logo se nezobrazuje, když je monitor zapnutý. | |
| FreeSync FreeSync | Zapnout On | FreeSync je zapnuto. | |
| | Vypnout Off | FreeSync je vypnuto. | |

* Vhodné pouze pro vstup HDMI/DisplayPort.

Přímo

Můžete přejít na položky menu a zobrazit stupnici nastavení přímo pomocí následujícího tlačítka operace.

- Selekt signálu: Stiskněte tlačítko INPUT, když MENU není zobrazeno, to ukáže následující MENU.



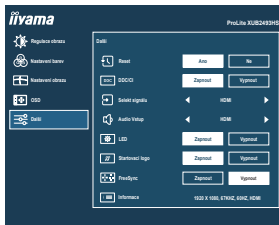





| Úprava položek | Problém / Možnost | Tlačítko ke stisknutí |
|--|---|-----------------------|
| <p>Informace Display Information</p> | <p>Zobrazuje informace o aktuálním vstupním signálu přicházející z grafické karty v počítači.</p> <p>POZNÁMKA Najděte uživatelskou příručku grafické karty k dalším informacím o změně rozlišení a obnovení.</p> | |

Přímo

Můžete přejít na položky menu a zobrazit možnosti nastavení obrazovky nebo stupnici nastavení přímo pomocí následujícího tlačítka operace.

- Hlasitost: Stiskněte tlačítko , kdy není menu zobrazeno.

| Úprava položek | Problém / Možnost | Tlačítko ke stisknutí |
|---------------------|--------------------------------|--|
| Hlasitost Volume | Příliš měkké Příliš hlasitý |     |

- Ztlumení: Stisknutím a podržením tlačítka  na 1-2 vteřiny, když není menu zobrazeno. Ztlumit a Nahlas se přepne stisknutím tlačítka  následně.

● Zámek Režimu

<OSD>

Stisknutím a podržením tlačítka MENU po dobu 5 sekund se menu nezobrazí, bude uzamčen / odemčen funkci OSD Lock.

<Vypínač>

Stisknutím a podržením tlačítka INPUT po dobu 5 sekund se menu nezobrazí, bude uzamčen / odemčen funkci Power Lock.

■ Matice korelace funkcí

| Vybraná položka | Obrázek | | | | | Teplota barev | |
|--------------------|----------|-----|---------------|---------------|-----|---------------|---------------|
| | Kontrast | Jas | i-Style Color | Adv. Kontrast | Eco | Gamma | Teplota barev |
| Aktivovaná položka | | | | | | | |
| i-Style Color | – | – | / | – | – | – | – |
| Adv. Kontrast | – | – | – | / | – | – | – |
| Eco | ✓ | – | ✓ | ✓ | / | ✓ | ✓ |

✓ : Dostupný

– : Není dostupný

ÚPRAVA OBRAZOVKY

Upravte obráz podle níže uvedeného postupu a získáte požadovaný obraz při výběru analogového vstupu.

- Úpravy obrazovky uvedené v této příručce jsou určeny pro nastavení polohy obrazu a minimalizaci blikání nebo rozmazání pro konkrétní počítač.
- Monitor je navržen tak, aby poskytl nejlepší výkon v rozlišení 1920 × 1080, ale neposkytuje nejlepší v rozlišení nižším než 1920 × 1080, protože obraz se automaticky zvětší, aby se vešel na celou obrazovku. Doporučuje se pracovat v rozlišení 1920 × 1080 při normálním používání.
- Zobrazení textu nebo čar bude rozmazané nebo nepravidelné tloušťky, když je obraz roztážen kvůli procesu zvětšení obrazovky.
- Je vhodnější upravit polohu obrazu a frekvenci s ovládacími prvky monitoru, než počítačovým softwarem nebo utilitami.
- Proveďte úpravy po zahřívací době nejméně třicet minut.
- Mohou být provedeny dodatečné úpravy požadované po Automatickém nastavení v závislosti na rozlišení a časování signálu.
- Automatické nastavení nemusí fungovat správně při zobrazení obrazu jiném, než je nastavení obrazovky. V tomto případě je nutné ruční nastavení.

Existují dva způsoby, jak upravit obrazovku. Jednou z možností je automatické nastavení. Druhým způsobem je provedení každého nastavení ručně.

Proveďte Automatické nastavení, když je monitor připojen do nového počítače, nebo rozlišení se změní. Pokud obrazovka bliká nebo je rozmazaná, nebo obraz nevede na displej po provedení automatického nastavení, je nutná ruční úprava. Obě úpravy by měly být provedeny pomocí nastavení obrazovky vzoru (Test.bmp) získané prostřednictvím webové stránky IYAMA (<http://www.iiyama.com>).

Upravte obraz podle níže uvedeného postupu a získáte požadovaný obraz.

Tato příručka vysvětluje nastavení pod OS Windows®.

- ① Zobrazit obraz v optimálním rozlišení.
- ② Zadejte Test.bmp (vzor nastavení obrazovky) na tapetu.

- POZNÁMKA**
- Obratě se na příslušnou dokumentaci pro tuto činnost.
 - Nastavení polohy displeje na střed v dialogovém okně nastavení tapety.

[Vzor nastavení]

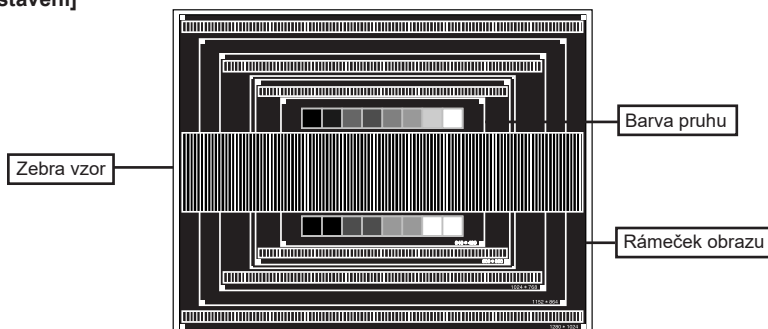

- ③ Stisknutím a podržením tlačítka ◀ na 1-2 vteřiny, když není menu zobrazeno. (Auto. Nastavení)
- ④ Nastavte obraz ručně podle následujících pokynů, když obrazovka bliká nebo je rozmazaná, nebo se obraz nevejde na displej po provedení automatického nastavení.
- ⑤ Nastavte Vertical Position (V. Pozice) tak, aby se horní a spodní rám obrazu se vešel do zobrazovací oblasti.

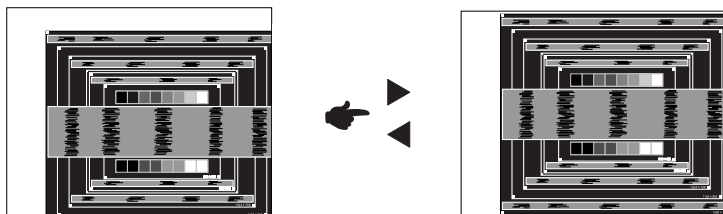

- ⑥ 1) Nastavte Horizontal Position (H. Pozice) tak, že se levá strana obrazu přesune do levého okraje zobrazovací plochy.

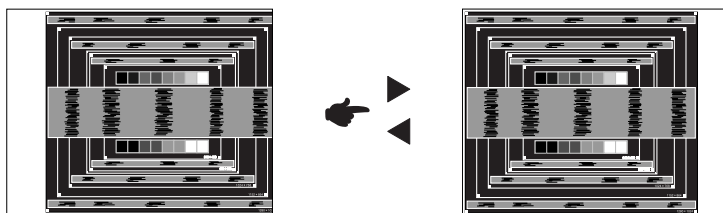

- 2) Natáhněte pravou stranu obrazu na pravý okraj displeje plochou úpravou Pixel Clock (Čas).

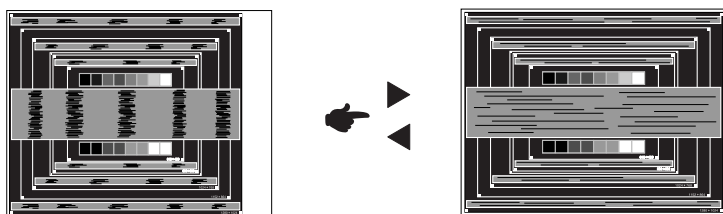

POZNÁMKA

- Když levá strana obrazu se pohybuje od levého okraje zobrazovací plochy při nastavení Pixel Clock, upravte kroky 1) a 2).
- Dalším způsobem, jak provést nastavení Pixel Clock je opravit svislé vlnovky vzorem zebra.
- Obraz může během úpravy Pixel Clock a Horizontal / Vertical Position, blikat.
- V případě, že rámeček obrazu je větší nebo menší, než je zobrazení plochy po úpravě Pixel Clock, zopakujte kroky od bodu ③.

- ⑦ Nastavte Phase (Fáze) k opravě horizontálních vln, blikání nebo rozmazání ve vzoru zebra.

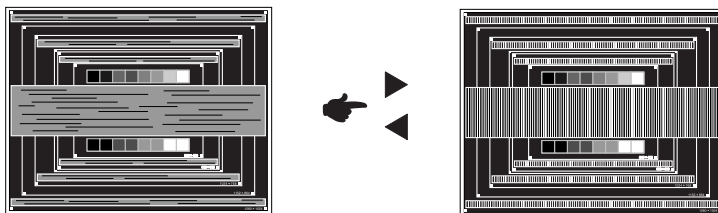

POZNÁMKA

- V případě, že silný záblesk nebo rozostření zůstane na části obrazovky, opakujte kroky ⑥ a ⑦, protože Pixel Clock nemusí být správně nastaven.
- Nastavte Horizontal Position po úpravě Phase, jestliže se horizontální poloha pohybuje během nastavování.

- ⑧ Upravte Brightness (Jas) a Color (Barev) k získání požadovaného obrazu po dokončení úpravy Pixel Clock (Čas) a Phase (Fáze).

Vložte zpět svou oblíbenou tapetu.

POHOTOVOSTNÍ FUNKCE

Funkce pohotovostního tohoto produktu je v souladu s požadavky úsporného programu ENERGY STAR® a VESA DPMS. Pokud je aktivován, automaticky sníží zbytečnou spotřebu energie monitoru, když není počítač používán.

Chcete-li použít tuto funkci, monitor musí být připojen k VESA DPMS kompatibilnímu počítači. K dispozici je krok pohotovostním monitoru, jak je popsáno níže. Funkce pohotovostním, včetně všech nastavení časovače, je nakonfigurován v operačním systému. Zkontrolujte příručku k operačnímu systému a informujte se o tom, jak může být nakonfigurován.

■ Pohotovostní režim

Když je video signál z počítače jsou vypnuty, monitor přejde do pohotovostního režimu, který snižuje spotřebu energie na méně než 0,5 W*. Obrazovka ztmavne a indikátor napájení se změní na oranžovou. Od pohotovostním režimu se obraz objeví v několika sekundách, když se dotknete klávesnice nebo myši.

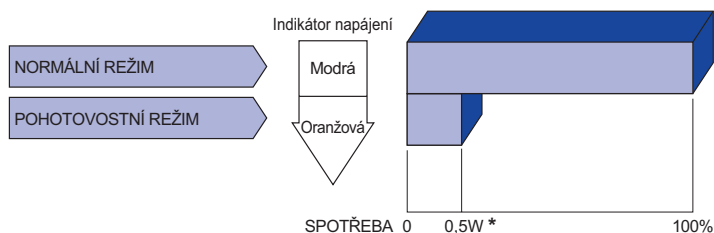

* Zvukové zařízení není připojeno.

POZNÁMKA

I když používáte pohotovostní režim, monitor spotřebovává elektřinu. Vypněte spínač napájení vždy, když monitor nepoužíváte, v noci a o víkendech, aby se zabránilo zbytečné spotřebě energie.

ŘEŠENÍ PROBLÉMŮ

Pokud monitor nefunguje správně, postupujte podle níže uvedených kroků pro možné řešení problému.

1. Proveďte úpravy popsané v OVLÁDÁNÍ MONITORU, v závislosti na problému, který máte. Pokud monitoru nefunguje obraz, přejděte na 2.
2. Podívejte se na následující body, pokud nemůžete najít příslušnou položku v OVLÁDÁNÍ MONITORU, nebo v případě, že problém přetrvává.
3. Pokud jste se setkali s problémem, který není popsán níže, nebo nemůžete problém opravit, ukončete používání monitoru a obraťte se na svého prodejce nebo iiyama servisní středisko pro další pomoc.

Problém

Kontrola

- ① **Nezobrazí se obraz.**

(Indikátor napájení se nerozsvítí.)

- Napájecí kabel je pevně usazen v patici.
- Spínač napájení je zapnutý.
- AC zásuvka je pod napětím. Prosím, zkontrolujte s jiným zařízením.

(Indikátor napájení je modrý.)

- Je-li spořič obrazovky v aktivním režimu, dotkněte se klávesnice nebo myši.
- Zvyšte kontrast a / nebo jas.
- Počítač je zapnutý.
- Signální kabel je správně připojen.
- Signální načasování počítače je v specifikaci monitoru.

(Indikátor napájení svítí oranžově.)

- Pokud je monitor v pohotovostní režim, dotkněte se klávesnice nebo myši.
- Počítač je zapnutý.
- Signální kabel je správně připojen.
- Signální načasování počítače je v specifikaci monitoru.

- ② **Obrazovka není synchronizována.**

- Signální kabel je správně připojen.
- Signální načasování počítače je v specifikaci monitoru.

- ③ **Pozice obrazu není ve středu.**

- Signální načasování počítače je v specifikaci monitoru.

- ④ **Obrazovka je příliš světlá nebo příliš tmavá.**

- Video výstup počítače je ve specifikaci monitoru.

- ⑤ **Obrazovka se třese.**

- Napájecí napětí je ve specifikaci monitoru.
- Signální načasování počítače je v specifikaci monitoru.

Problém

Kontrola

- ⑥ Žádný zvuk.
- Audio zařízení (počítač atd.) je zapnuto.
 - Audio kabel je správně připojen.
 - Hlasitost je nastavena.
 - Ticho je Vypnout.
 - Audio výstup zařízení je ve specifikaci monitoru.
- ⑦ Zvuk je příliš hlasitý nebo příliš tichý.
- Audio výstup zařízení je ve specifikaci monitoru.
- ⑧ Ozývá se podivný zvuk.
- Audio kabel je správně připojen.

INFORMACE O RECYKLACI

Pro lepší ochranu životního prostředí, prosím, nevyhazujte Váš monitor.
Prosím navštivte naše webové stránky: www.iiyama.com pro recyklaci monitoru.

PŘÍLOHA

Design a technické údaje se mohou změnit bez předchozího upozornění.

SPECIFIKACE : ProLite XUB2493HS-B4

| | | |
|------------------------------|--|---|
| Velikost kategorie | 24" | |
| LCD Panel | Technologie panelu | Technologie panelu IPS |
| | Velikost | Úhlopříčka: 23,8" (60,5cm) |
| | Rozteč bodů | 0,275mm H × 0,275mm V |
| | Jas | 250cd/m ² (typický) |
| | Kontrastní poměr | 1000 : 1 (typický), Adv. Kontrast funkce k dispozici |
| | Pozorovací úhel | Vpravo / Vlevo: 89 stupňů na každou stranu, nahoru / dolů: 89 stupňů na každou stranu (typický) |
| | Doba odezvy | 4ms (šedá-šedá) |
| Barvy displeje | Přibližně 16,7M | |
| Sync Frequency | Analogový: Horizontální: 30,0-83,0kHz, Vertikální: 55-75Hz Digitální: Horizontální: 30,0-85,0kHz, Vertikální: 55-75Hz | |
| Nativní rozlišení | 1920 × 1080, 2,1 MegaPixelů | |
| Podporované max. rozlišení | VGA: 1920 × 1080, 60Hz HDMI: 1920 × 1080, 75Hz DisplayPort: 1920 × 1080, 75Hz | |
| Vstupní konektor | VGA, HDMI, DisplayPort | |
| Vstupní Sync Signál | Samostatná sync: TTL, pozitivní nebo negativní | |
| Vstupní video signál | Analogový: 0,7Vp-p (Standard), 75Ω, pozitivní Digitální: HDMI, DisplayPort | |
| Vstupní audio konektor | ø 3,5mm mini jack (Stereo) | |
| Vstupní audio signál | 1,0Vrms maximální | |
| konektor pro sluchátka | ø 3,5mm mini jack (Stereo) | |
| Reproduktory | 2W × 2 (Stereo reproduktory) | |
| Maximální velikost obrazovky | 527,0mm Š × 296,5mm V / 20,7" Š × 11,7" V | |
| Napájení | 100-240VAC, 50/60Hz, 1,2A | |
| Spotřeba energie * | 16W typicky, Pohotovostní režim: max. 0,5 W | |
| Rozměry / Hmotnost netto | 539,5 × 366,0 - 496,0 × 210,0mm / 21,2 × 14,4 - 19,5 × 8,3" (Š×V×H) 5,7kg / 12,57lbs | |
| Úhel | Náklon: Nahoru: 22°, směrem dolů: 5° Pivot: Vlevo / Vpravo: 45° na každou stranu Otáčení: Ve směru hodinových ručiček: 90° | |
| Provozní prostředí | Provoz: Teplota 5 až 35°C / 41 až 95°F Vlhkost 10 až 80% (bez kondenzace) Skladování: Teplota -20 až 60°C / -4 až 140°F Vlhkost 5 až 85% (bez kondenzace) | |
| Schválení | CE, UKCA, TÜV-Bauart, VCCI, EAC, ENERGY STAR® | |

POZNÁMKA * Zvukové zařízení není připojeno.

SPECIFIKACE : ProLite XU2493HS-B4

| | | |
|------------------------------|--|---|
| Velikost kategorie | 24" | |
| LCD Panel | Technologie panelu | Technologie panelu IPS |
| | Velikost | Úhlopříčka: 23,8" (60,5cm) |
| | Rozteč bodů | 0,275mm H × 0,275mm V |
| | Jas | 250cd/m ² (typický) |
| | Kontrastní poměr | 1000 : 1 (typický), Adv. Kontrast funkce k dispozici |
| | Pozorovací úhel | Vpravo / Vlevo: 89 stupňů na každou stranu, nahoru / dolů: 89 stupňů na každou stranu (typický) |
| | Doba odezvy | 4ms (šedá-šedá) |
| Barvy displeje | Přibližně 16,7M | |
| Sync Frequency | Analogový: Horizontální: 30,0-83,0kHz, Vertikální: 55-75Hz Digitální: Horizontální: 30,0-85,0kHz, Vertikální: 55-75Hz | |
| Nativní rozlišení | 1920 × 1080, 2,1 MegaPixelů | |
| Podporované max. rozlišení | VGA: 1920 × 1080, 60Hz HDMI: 1920 × 1080, 75Hz DisplayPort: 1920 × 1080, 75Hz | |
| Vstupní konektor | VGA, HDMI, DisplayPort | |
| Vstupní Sync Signál | Samostatná sync: TTL, pozitivní nebo negativní | |
| Vstupní video signál | Analogový: 0,7Vp-p (Standard), 75Ω, pozitivní Digitální: HDMI, DisplayPort | |
| Vstupní audio konektor | ø 3,5mm mini jack (Stereo) | |
| Vstupní audio signál | 1,0Vrms maximální | |
| konektor pro sluchátka | ø 3,5mm mini jack (Stereo) | |
| Reproduktory | 2W × 2 (Stereo reproduktory) | |
| Maximální velikost obrazovky | 527,0mm Š × 296,5mm V / 20,7" Š × 11,7" V | |
| Napájení | 100-240VAC, 50/60Hz, 1,2A | |
| Spotřeba energie * | 16W typický, Pohotovostní režim: max. 0,5 W | |
| Rozměry / Hmotnost netto | 539,5 × 393,5 × 211,0mm / 21,2 × 15,5 × 8,3" (Š×V×H) 3,5kg / 7,76lbs | |
| Úhel náklonu | Nahoru: 21,5° směrem dolů: 3,5° | |
| Provozní prostředí | Provoz: Teplota 5 až 35°C / 41 až 95°F Vlhkost 10 až 80% (bez kondenzace) Skladování: Teplota -20 až 60°C / -4 až 140°F Vlhkost 5 až 85% (bez kondenzace) | |
| Schválení | CE, UKCA, TÜV-Bauart, VCCI, EAC, ENERGY STAR® | |

POZNÁMKA

* Zvukové zařízení není připojeno.

SPECIFIKACE : ProLite XUB2293HS-B4

| | | |
|------------------------------|--|---|
| Velikost kategorie | 22" | |
| LCD Panel | Technologie panelu | Technologie panelu IPS |
| | Velikost | Úhlopříčka: 21,5" (54,6cm) |
| | Rozteč bodů | 0,248mm H × 0,248mm V |
| | Jas | 250cd/m ² (typický) |
| | Kontrastní poměr | 1000 : 1 (typický), Adv. Kontrast funkce k dispozici |
| | Pozorovací úhel | Vpravo / Vlevo: 89 stupňů na každou stranu, nahoru / dolů: 89 stupňů na každou stranu (typický) |
| | Doba odezvy | 4ms (šedá-šedá) |
| Barvy displeje | Přibližně 16,7M | |
| Sync Frequency | Analogový: Horizontální: 30,0-83,0kHz, Vertikální: 55-75Hz Digitální: Horizontální: 30,0-85,0kHz, Vertikální: 55-75Hz | |
| Nativní rozlišení | 1920 × 1080, 2,1 MegaPixelů | |
| Podporované max. rozlišení | VGA: 1920 × 1080, 60Hz HDMI: 1920 × 1080, 75Hz DisplayPort: 1920 × 1080, 75Hz | |
| Vstupní konektor | VGA, HDMI, DisplayPort | |
| Vstupní Sync Signál | Samostatná sync: TTL, pozitivní nebo negativní | |
| Vstupní video signál | Analogový: 0,7Vp-p (Standard), 75Ω, pozitivní Digitální: HDMI, DisplayPort | |
| Vstupní audio konektor | ø 3,5mm mini jack (Stereo) | |
| Vstupní audio signál | 1,0Vrms maximální | |
| konektor pro sluchátka | ø 3,5mm mini jack (Stereo) | |
| Reproduktory | 2W × 2 (Stereo reproduktory) | |
| Maximální velikost obrazovky | 476,0mm Š × 267,8mm V / 18,7" Š × 10,5" V | |
| Napájení | 100-240VAC, 50/60Hz, 1,2A | |
| Spotřeba energie * | 13W typicky, Pohotovostní režim: max. 0,5 W | |
| Rozměry / Hmotnost netto | 488,5 × 364,0 - 494,0 × 210,0mm / 19,2 × 14,3 - 19,4 × 8,3" (Š×V×H) 4,5kg / 9,92lbs | |
| Úhel | Náklon: Nahoru: 22°, směrem dolů: 5° Pivot: Vlevo / Vpravo: 45° na každou stranu Otáčení: Ve směru hodinových ručiček: 90° | |
| Provozní prostředí | Provoz: Teplota 5 až 35°C / 41 až 95°F Vlhkost 10 až 80% (bez kondenzace) Skladování: Teplota -20 až 60°C / -4 až 140°F Vlhkost 5 až 85% (bez kondenzace) | |
| Schválení | CE, UKCA, TÜV-Bauart, VCCI, EAC, ENERGY STAR® | |

POZNÁMKA * Zvukové zařízení není připojeno.

SPECIFIKACE : ProLite XU2293HS-B4

| | | |
|------------------------------|--|---|
| Velikost kategorie | 22" | |
| LCD Panel | Technologie panelu | Technologie panelu IPS |
| | Velikost | Úhlopříčka: 21,5" (54,6cm) |
| | Rozteč bodů | 0,248mm H × 0,248mm V |
| | Jas | 250cd/m ² (typický) |
| | Kontrastní poměr | 1000 : 1 (typický), Adv. Kontrast funkce k dispozici |
| | Pozorovací úhel | Vpravo / Vlevo: 89 stupňů na každou stranu, nahoru / dolů: 89 stupňů na každou stranu (typický) |
| | Doba odezvy | 4ms (šedá-šedá) |
| Barvy displeje | Přibližně 16,7M | |
| Sync Frequency | Analogový: Horizontální: 30,0-83,0kHz, Vertikální: 55-75Hz Digitální: Horizontální: 30,0-85,0kHz, Vertikální: 55-75Hz | |
| Nativní rozlišení | 1920 × 1080, 2,1 MegaPixelů | |
| Podporované max. rozlišení | VGA: 1920 × 1080, 60Hz HDMI: 1920 × 1080, 75Hz DisplayPort: 1920 × 1080, 75Hz | |
| Vstupní konektor | VGA, HDMI, DisplayPort | |
| Vstupní Sync Signál | Samostatná sync: TTL, pozitivní nebo negativní | |
| Vstupní video signál | Analogový: 0,7Vp-p (Standard), 75Ω, pozitivní Digitální: HDMI, DisplayPort | |
| Vstupní audio konektor | ø 3,5mm mini jack (Stereo) | |
| Vstupní audio signál | 1,0Vrms maximální | |
| konektor pro sluchátka | ø 3,5mm mini jack (Stereo) | |
| Reproduktory | 2W × 2 (Stereo reproduktory) | |
| Maximální velikost obrazovky | 476,0mm Š × 267,8mm V / 18,7" Š × 10,5" V | |
| Napájení | 100-240VAC, 50/60Hz, 1,2A | |
| Spotřeba energie * | 13W typický, Pohotovostní režim: max. 0,5 W | |
| Rozměry / Hmotnost netto | 488,5 × 373,0 × 211,0mm / 19,2 × 14,7 × 8,3" (Š×V×H) 2,7kg / 5,95lbs | |
| Úhel náklonu | Nahoru: 21,5° směrem dolů: 3,5° | |
| Provozní prostředí | Provoz: Teplota 5 až 35°C / 41 až 95°F Vlhkost 10 až 80% (bez kondenzace) Skladování: Teplota -20 až 60°C / -4 až 140°F Vlhkost 5 až 85% (bez kondenzace) | |
| Schválení | CE, UKCA, TÜV-Bauart, VCCI, EAC, ENERGY STAR® | |

POZNÁMKA

* Zvukové zařízení není připojeno.

ROZMĚRY : ProLite XUB2493HS

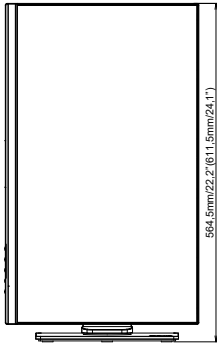
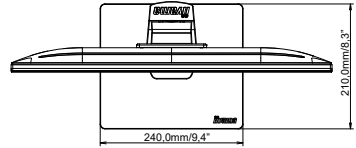
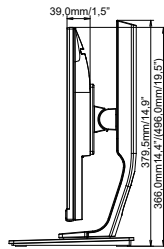
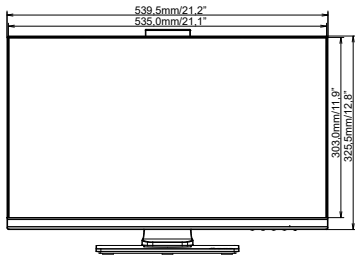

() : Maximální rozsah nastavení

ROZMĚRY : ProLite XU2493HS

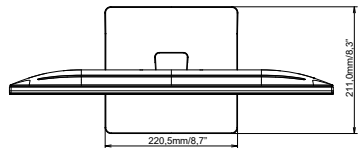
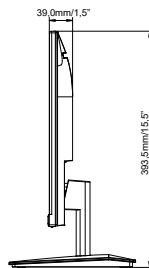
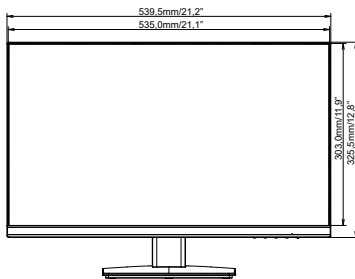

ROZMĚRY : ProLite XUB2293HS

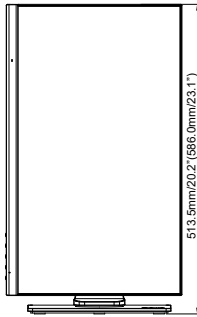
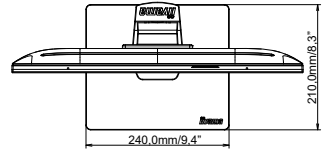
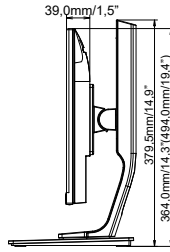
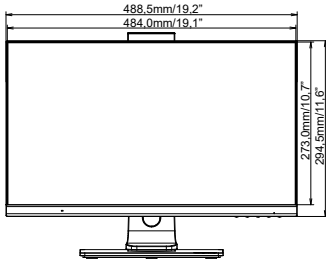

() : Maximální rozsah nastavení

ROZMĚRY : ProLite XU2293HS

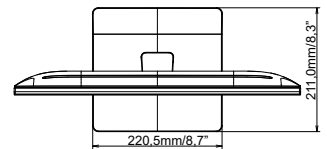
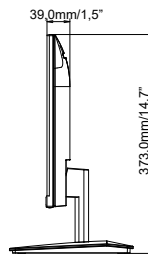
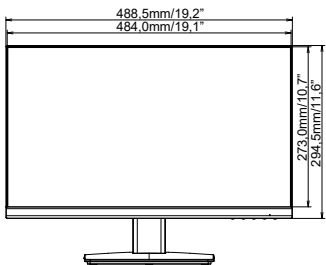

ODPOVÍDAJÍCÍ ČASOVÁNÍ

| Režim Video | Horizontální frekvence | Vertikální frekvence | Dot Clock |
|-------------|------------------------|----------------------|------------|
| 640 × 480 | 31,469kHz | 59,940Hz | 25,175MHz |
| | 37,500kHz | 75,000Hz | 31,500MHz |
| 800 × 600 | 37,879kHz | 60,317Hz | 40,000MHz |
| | 46,875kHz | 75,000Hz | 49,500MHz |
| 1024 × 768 | 48,363kHz | 60,004Hz | 65,000MHz |
| | 60,023kHz | 75,029Hz | 78,750MHz |
| 1280 × 1024 | 63,981kHz | 60,020Hz | 108,000MHz |
| | 79,976kHz | 75,025Hz | 135,000MHz |
| 1680 × 1050 | 65,290kHz | 60,000Hz | 146,250MHz |
| 1920 × 1080 | 67,500kHz | 60,000Hz | 148,500MHz |
| | 83,890kHz | 74,970Hz | 174,500MHz |

* Jen HDMI/DisplayPort vstup.