

# MANUALE UTENTE

# *ProLite*

## LCD Monitor

### *ProLite T2454MSC*

Grazie per aver scelto un prodotto iiyama. Vi raccomandiamo di dedicare alcuni minuti alla lettura di questo manuale prima di installare ed accendere questo prodotto. Mantenete questo manuale in un posto sicuro per futuri utilizzi.

ITALIANO

## MARCHIO CE DICHIARAZIONE DI CONFORMITA'

Questo monitor LCD è conforme ai requisiti della CE/UE Direttiva 2014/30 "Direttiva EMC", 2014/35 "Direttiva Bassa Tensione", 2009/125, "Direttiva ErP" e 2011/65/UE "Direttiva RoHS". Il elettro-sensibilità magnetica è stato scelto ad un livello che consente il funzionamento in aree residenziali, commerciali e industriali locali e piccole imprese, sia all'interno che all'esterno degli edifici. Ogni luogo di funzionamento è caratterizzato dal locale sistema di alimentazione pubblico a bassa tenzione.

IYAMA CORPORATION: Wijkermeerstraat 8, 2131 HA Hoofddorp, The Netherlands

Modello Numero. : PLT2454M



Raccomandiamo di riciclare i prodotti usati. Contattate il vostro rivenditore o un centro assistenza iiyama. Le informazioni relative sono disponibili via internet all'indirizzo: <http://www.iiyama.com>. Potete accedere direttamente alla web page di diverse nazioni.

- Ci riserviamo il diritto di modificare le specifiche senza preavviso.
- Tutti i marchi registrati presenti in questo manuale sono di proprietà dei loro rispettivi titolari.
- Numero di registrazione Eprel T2454MSC-B1AG : 366281

# INDICE

PER LA VOSTRA SICUREZZA.....	1
PRECAUZIONI DI SICUREZZA.....	1
NOTE SPECIALI SUL MONITOR LCD.....	3
SERVIZIO CLIENTI.....	3
PULIZIA.....	3
PRIMA DI UTILIZZARE IL MONITOR.....	4
CARATTERISTICHE.....	4
CONTROLLARE IL CONTENUTO DELL'IMBALLO.....	4
INSTALLAZIONE.....	5
CONTROLLO E CONNESSIONI.....	6
COLLEGARE IL VOSTRO MONITOR.....	7
SETTAGGI COMPUTER.....	8
REGOLAZIONE DELL'ANGOLO DI VISUALE.....	10
UTILIZZO DEL MONITOR.....	11
REGOLAZIONE CONTENUTI MENU.....	12
REGOLAZIONE SCHERMO.....	18
FUNZIONE STANDBY.....	21
RISOLUZIONE DEI PROBLEMI.....	22
INFORMAZIONI SUL RICICLAGGIO.....	23
APPENDICE.....	24
SPECIFICHE.....	24
DIMENSIONI.....	25
FREQUENZE CONFORMI.....	25

# PER LA VOSTRA SICUREZZA

## PRECAUZIONI DI SICUREZZA

### ATTENZIONE

#### **INTERROMPETE L'UTILIZZO DEL MONITOR AL VERIFICARSI DI PROBLEMATICHE**

Se notate qualcosa di anormale come ad esempio fumo o rumori anomali, staccate il monitor e contattate immediatamente un rivenditore iiyama o un centro assistenza. Ulteriori utilizzi potrebbero essere pericolosi e causa di incendio o scosse elettriche.

#### **NON RIMUOVERE MAI L'INVOLUCRO**

Circuiti ad alto voltaggio sono all'interno del monitor. Rimuovere l'involucro potrebbe esporvi a pericoli.

#### **NON INSERITE ALCUN OGGETTO ALL'INTERNO DEL MONITOR**

Non inserite alcun oggetto e nessun liquido all'interno del monitor. staccate il monitor e contattate immediatamente un rivenditore iiyama o un centro assistenza. Ulteriori utilizzi potrebbero essere pericolosi e causa di incendio o scosse elettriche.

#### **INSTALLATE IL MONITOR SU UNA SUPERFICIE PIATTA E STABILE**

In caso di caduta accidentale il monitor potrebbe causare dei danni.

#### **NON UTILIZZATE IL MONITOR IN PRESENZA DI LIQUIDI**

Non utilizzare il monitor in presenza di liquidi che potrebbero causare incendi o scosse elettriche.

#### **UTILIZZATE IL MONITOR CON LA SUA SPECIFICA FONTE DI ALIMENTAZIONE**

Assicuratevi di utilizzare il monitor con il suo specifico alimentatore. L'uso di un voltaggio incorretto causerà malfunzionamenti e potrebbe causare incendi o scosse elettriche.

#### **PROTEGGETE I CAVI**

Non tirate o storcete alcun cavo collegato al monitor. Non posizionate il monitor e alcun peso sui cavi. I cavi se danneggiati potrebbero causare incendi o scosse elettriche.

#### **CONDIZIONI METEOROLOGICHE AVVERSE**

E' consigliabile non utilizzare il monitor durante forti temporali. Continui sbalzi di alimentazione potrebbero causare malfunzionamenti. E' inoltre consigliato di non toccare la presa elettrica durante tali circostanze.

## PRECAUZIONI

### INSTALLAZIONE

Non installare il monitor in ambienti con forti sbalzi di temperatura oppure in presenza di forte umidità, polvere o fumo. Questo potrebbe causare danni. Evitate di esporre il monitor ai raggi diretti del sole.

### NON POSIZIONARE IL MONITOR IN POSIZIONI AZZARDATE

Il monitor potrebbe cadere se non correttamente posizionato. Assicuratevi di non posizionare alcun oggetto pesante sul monitor e che tutti i cavi siano correttamente posizionati.

### MANTENETE UNA BUONA VENTILAZIONE

Prese d'aria sono predisposte per prevenire il surriscaldamento. Coprire tali prese potrebbe causare un danno. Per consentire una adeguata circolazione d'aria posizionate il monitor ad almeno 10cm dal muro. Non rimuovete la base del monitor. Quando si rimuove il supporto di inclinazione, le fessure di ventilazione sul lato posteriore del monitor possono essere ostruite. Questo può surriscaldare il monitor e può causare incendi o danni. Assicuratevi di consentire una ventilazione sufficiente quando si rimuove il supporto di inclinazione.

### SCONNETTERE I CAVI QUANDO MUOVETE IL MONITOR

Quando muovete il monitor spegnete il pulsante di avvio, sconnettete l'alimentazione ed i cavi di segnale. Il non rispetto di tali precauzioni potrebbe causare danni.

### STACCARE IL MONITOR

Se il monitor viene lasciato inutilizzato per un lungo periodo è consigliabile staccare i cavi per evitare possibili danni.

### IMPUGNATE LA PRESA QUANDO STACCATE I CAVI

I cavi di alimentazione e di segnale devono sempre essere staccati dalla propria presa e non dal cavo stesso.

### NON TOCCATE LE PRESE CON LE MANI BAGNATE

Staccare o inserire un cavo con le mani bagnate può causare una scossa elettrica.

### QUANDO INSTALLATE IL MONITOR SUL PC

Assicuratevi che il PC sia robusto abbastanza per sostenere il peso del monitor.

### OSSERVAZIONE 24/7

Questo prodotto non è specificatamente studiato per un utilizzo 24/7. (il tempo di utilizzo raccomandato è 12 ore/giorno)

## ALTRO

### RACCOMANDAZIONI ERGONOMICHE

Per evitare affaticamento alla vista non utilizzare il monitor in presenza di uno sfondo luminoso oppure in un ambiente buio. Per un ottimo confort il monitor dovrebbe rimanere appena sotto il vostro centro occhi e circa 40-60 lontano dagli occhi. Sono raccomandati 10 minuti di pausa ogni ora per evitare problemi alla vista.

## NOTE SPECIALI SUL MONITOR LCD

I seguenti casi sono da ritenersi normali e non indicano una problematica al monitor LCD.

### NOTA

- Quando accendete il monitor l'immagine potrebbe non corrispondere all'area visiva a causa del computer in uso. In questo caso regolate la corretta posizione d'immagine.
- Si può riscontrare una luminosità irregolare a seconda del motivo dell'immagine in uso.
- Grazie alla natura dell'LCD una retroimmagine delle schermate precedenti può rimanere impressa quando l'immagine è visualizzata per molto tempo. In questo caso un ripristino avviene modificando l'immagine o scollegando l'alimentazione per alcune ore.

## SERVIZIO CLIENTI

### NOTA

- Se dovete restituire l'unità per assistenza e l'imballo originale risulta essere manomesso o mancante, contattate il Vs. Rivenditore o il centro assistenza iiyama.

## PULIZIA

### ATTENZIONE

- Se rovesciate del liquido sul monitor durante la pulizia staccate immediatamente l'alimentazione e contattate il Vs. Rivenditore o il centro assistenza iiyama.

### PRECAUZIONI

- Per ragioni di sicurezza spegnete il monitor e staccate l'alimentazione prima di pulire.

### NOTA

- Non graffiare lo schermo con oggetti rigidi ed abrasivi.
- Non usare mai uno dei seguenti solventi. Questi potrebbero causare danni all'involucro ed allo schermo:

Solventi	Spray-tipo più pulito	Benzina
Paste abrasive	Cera	Solventi acidi o alcalini
- L'involucro a contatto per lungo tempo con elementi di plastica o gomma potrebbe degenerarsi o perdere la sua colorazione.

**INVOLUCRO** Pulire con un panno umido di un detergente non aggressivo quindi asciugare con un panno asciutto.

**SCHERMO LCD** E' raccomandabile effettuare una pulizia periodica con un panno morbido asciutto. Non usare carta perchè potrebbe danneggiare lo schermo LCD.

# PRIMA DI UTILIZZARE IL MONITOR

## CARATTERISTICHE

- ◆ Supporta risoluzioni fino a 1920 x 1080
- ◆ Alto Contrasto 1000:1 (Tipico) / Luminosità 250 cd/m<sup>2</sup> (Tipico)
- ◆ Digital Character Smoothing
- ◆ Set-up automatico
- ◆ Altoparlanti Stereo  
2 x 2.0W Altoparlanti Stereo
- ◆ Funzione standby (VESA DPMS Compliant)
- ◆ VESA Mounting Standard (100mm×100mm) Compliant
- ◆ Foro per blocco di sicurezza
- ◆ 10pt touch

## CONTROLLARE IL CONTENUTO DELL'IMBALLO

I seguenti accessori sono inclusi nell'imballo. Controllate che siano tutti presenti. Se qualcosa risulta mancante o danneggiato contattate per favore il Vs. Rivenditore o il centro assistenza iiyama.

- Cavo di alimentazione\*
- Cavo HDMI
- Cavo USB
- Safety Guide
- Quick Start Guide

## PRECAUZIONI

\* Il rating del cavo di alimentazione incluso in 120V è di 10A/125V. Se state usando un alimentatore con un rating più alto dovete usare un cavo con rating 10A/250V. La garanzia non risponde per problemi causati dall'utilizzo di un cavo non fornito dal produttore.

Deve essere usato un cavo di alimentazione maggiore p uguale a H05VVF, 3G, 0.75mm<sup>2</sup>.

## INSTALLAZIONE

### PRECAUZIONI

- Prima di installare verificate che il muro, il soffitto o braccio del desktop sia sufficientemente robusto per sostenere il peso del monitor e delle staffe di fissaggio.

### < MONTAGGIO A MURO >

### PRECAUZIONI

- Quando si utilizza il montaggio a parete, verificare gli spessori della fase di montaggio. Serrare le viti M4 (4 pezzi) con rondella verificando la lunghezza "L" di 7mm per fissare il monitor. Una vite più lunga può provocare scosse elettriche o danni per il rischio di venire a contatto con parti elettriche all'interno del monitor.

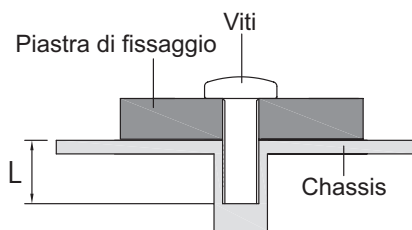



## CONTROLLO E CONNESSIONI

<Front>

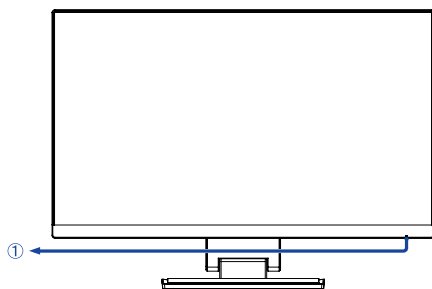

<Indietro>

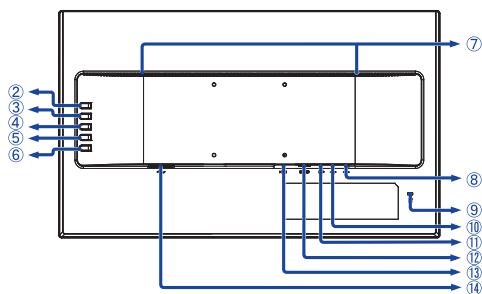

- ① Indicatore di alimentazione

**NOTA** Blue: Funzionamento normale  
Arancio: Modalità standby

- ② Auto/Uscita Button (AUTO)  
③ Tasto + ( + )  
④ Tasto - ( - )  
⑤ Tasto Menu (MENU)  
⑥ Tasto accensione ( ⏻ )  
⑦ Altoparlanti  
⑧ Connettore USB laterale ( ⚡ 5V, 900mA )  
⑨ Foro per blocco di sicurezza

**NOTA** È possibile fissare una serratura di sicurezza e per evitare che il monitor venga rimosso senza la vostra autorizzazione.

- ⑩ Connettore USB inferiore ( ⚡ )  
⑪ Connettore Audio ( 🔊 )  
⑫ Connettore VGA ( VGA )  
⑬ Connettore HDMI ( HDMI )  
⑭ Connettore AC ( ~ : Alternating current ) ( AC POWER IN )

## COLLEGARE IL VOSTRO MONITOR

- 1 Assicuratevi che sia il computer che il monitor siano spenti.
- 2 Connettere il computer al monitor con apposito cavo di segnale video.
- 3 Collegare il monitor a un dispositivo audio con il cavo Audio per computer quando si utilizza la funzionalità audio.
- 4 Connettere il computer al monitor con un cavo USB.
- 5 Connettere prima il cavo di alimentazione al monitor e poi all'alimentatore.
- 6 Accendere il monitor ed il computer.

### NOTA

- Si prega di confermare che il sistema di distribuzione nell'installazione dell'edificio deve fornire l'interruttore automatico da 120/240V, 20A (massimo).
- Il cavo segnale video usato per connettere il monitor al computer può variare a seconda del computer usato. Una connessione errata può causare seri problemi ad entrambi gli apparecchi. Il cavo fornito con il monitor si riferisce ad una connessione standard. Se è richiesta una connessione speciale contattate il Vs. rivenditore o iiyama.
- Assicuratevi di stringere le viti di fissaggio manuali per ogni cavo di segnale.
- Apparecchiature di classe I tipo A devono essere alla terra.
- La presa deve essere posizionata vicino all'apparecchio e deve essere facilmente accessibile.

[Esempio di connessione]

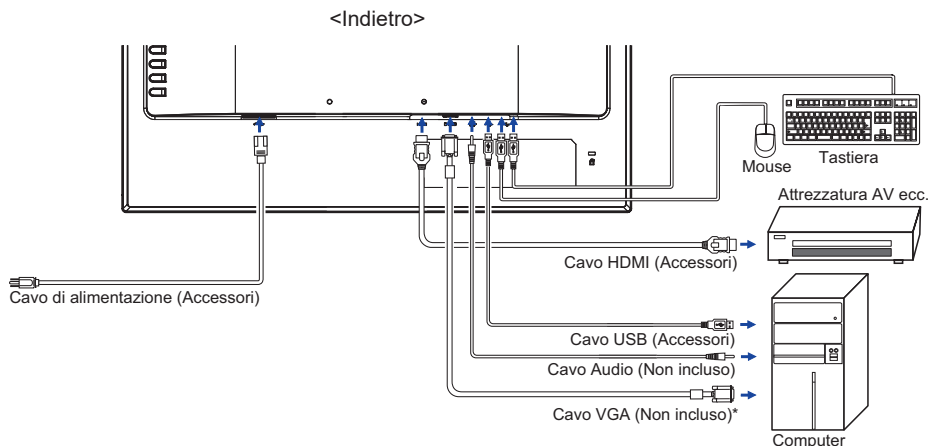

\* Il cavo VGA non è fornito con il display. Se usate un cavo VGA di scarsa qualità si potrebbero avere interferenze elettromagnetiche. Si prega di contattare il Centro di Supporto di Iiyama nel vostro paese se si desidera collegare il display tramite l'ingresso VGA.

## SETTAGGI COMPUTER

### ■ Segnali di frequenza

Cambiare le frequenze desiderate come da pagina 25: FREQUENZE CONFORMI.

### ■ Touch supporta i sistemi operativi

	Mouse	Digitizer	Gestures* <sup>1</sup>
Windows8/8.1/10	○	○	○
Windows7	○	○	○
Windows Vista	○	○	×
Windows XP	○	×	×
Mac OS/OS X	×	×	×
Linux	○	×	×
Android	×	×	×
Funzioni	Click Trascinamento Doppio-click	Funzione Mouse Destro-click Flick Visual feedback	Funzioni Mouse & Digitizer Premere & toccare, Rotazione, Zoom-in/out

Le versioni OS non elencate non sono supportate.

○ : Supportato × : Non Supportato

\*<sup>1</sup> I movimenti possono essere supportati dai programmi applicativi.

### ● FUNZIONE DI PALM REJECTION:

"Palm Rejection" è un modo per ignorare un tocco realizzato con "una grande area di contatto" mentre si sta utilizzando una dito. Una larga area di contatto come: palmo della mano, pugno chiuso, gomito, braccio, etc. 30mm<sup>2</sup> o più

Quando si tocca lo schermo con la punta di una dito, la modalità "Palm Rejection" attivata e lo schermo non riconosce il tocco realizzato con una grande area di contatto.

## ■ Impostazioni touch di ingresso in modalità doppio schermo

① Collegare prima il monitor principale al computer.

Imposta il pannello di controllo > Hardware e suono > Impostazioni Tablet PC > Display > Imposta.

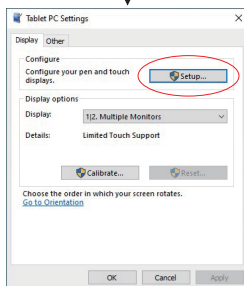
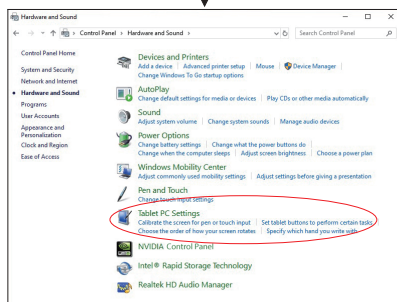
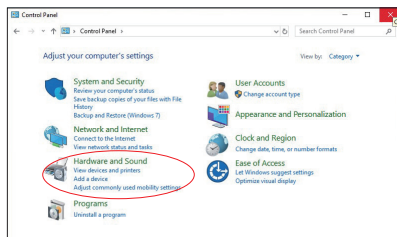

Sullo schermo apparirà il seguente messaggio. Si prega di seguire le istruzioni.

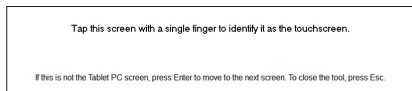

② Dopo aver impostato ①, collegare un secondo monitor ed eseguire l'impostazione come in ①.

### NOTA

I monitor vengono riconosciuti come display doppio e non è possibile eseguire l'operazione touch su due monitor contemporaneamente.

È possibile eseguire l'operazione touch solo su uno dei monitor.

## REGOLAZIONE DELL'ANGOLO DI VISUALE

- NOTA**
- Non toccare lo schermo Touch quando si modifica l'altezza o l'angolo. Si possono causare danni o rompere il schermo Touch e display a cristalli liquidi.
  - Particolare attenzione è richiesta per non schiacciare le dita o le mani quando si modifica l'altezza o l'angolo di inclinazione.

- Per una visualizzazione ottimale si consiglia di esaminare l'intera superficie del monitor.
- È possibile regolare l'altezza fino a 388mm - 128mm, 90 gradi verso l'alto e di 5 gradi verso il basso.
- Mantenere il supporto in modo che il monitor non cada quando si modifica l'angolo del monitor.
  - ① Posizionare il monitor su una superficie piatta.
  - ② Tenere il monitor in modo che non si rovesci.
  - ③ Si consiglia di regolare il supporto nella posizione più bassa per avere il monitor a 90° di fronte a voi.

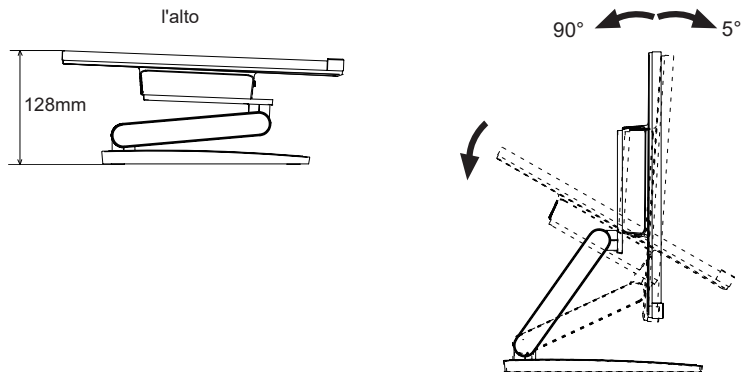

# UTILIZZO DEL MONITOR

Per un'immagine ottimale il tuo monitor iiyama è stato preimpostato dal fabbricante con le opzioni mostrate a pag. 25. Potete regolare l'immagine seguendo le operazioni mostrate di seguito. Per maggiori informazioni sui settaggi fate riferimento a pag. 18.

- ① **Premete il tasto MENU per avviare la funzione OSD. Ci sono ulteriori sotto Menu attivabili tramite i tasti + / -.**



- ② **Selezionare il sotto Menu che volete operare. Premere il tasto MENU per aprire la pagina. Quindi usare i tasti + / - per selezionare.**
- ③ **Premere nuovamente il tasto MENU. Usate i tasti + / - per le appropriate regolazioni e settaggi.**
- ④ **Premere il tasto AUTO per abbandonare il menù. I settaggi effettuati verranno automaticamente salvati.**

Per esempio, per settare il posizionamento in verticale, selezionare Menù dallo Geometria. Premere il tasto MENU quindi selezionare " Posizione Verticale" tramite i tasti + / - . Premere nuovamente il tasto MENU.

Quindi, utilizzare il + / - tasti per modificare la posizione verticale. Il posizionamento in verticale dello schermo si modificherà durante l'operazione.

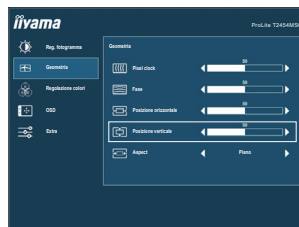

Una volta premuto il tasto AUTO tutte le modifiche verranno salvate.

## NOTA

- Quando le operazioni vengono interrotte durante la regolazione, il menu OSD scompare quando il periodo di tempo impostato per il Timeout viene superato. Inoltre, il tasto AUTO può essere usato per il ritorno al menu precedente e disattivare la modalità On Screen Display.
- Tutte le modifiche vengono salvate automaticamente quando si abbandona il menù OSD. Evitare di sconnettere l'alimentazione durante l'uso del Menù.
- Correzioni della Posizione Orizzontale / Verticale, Pixel Clock e Fase sono salvate per ogni sincronizzazione. Ad eccezione di queste regolazioni, tutte le altre regolazioni hanno solo un'impostazione che si applica a tutti i tempi del segnale.

## REGOLAZIONE CONTENUTI MENU



Reg. fotogramma  
Picture Adjust

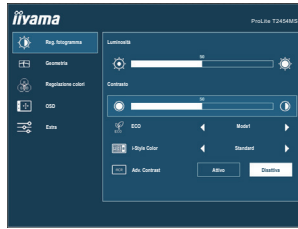

Regolazioni	Problemi / Opzioni		Pulsanti da premere
Luminosità * <sup>1</sup> Brightness	Troppo scuro Troppo chiaro		 
Contrasto Contrast	Troppo debole Troppo intenso		 
Eco Eco <b>Diretto</b>	Disattiva <b>Off</b>	Normale	
	Mode1 <b>Mode1</b>	Luminosità di retroilluminazione ridotta.	
	Mode2 <b>Mode2</b>	Luminosità di retroilluminazione ridotta più di 1.	
i-Style Color * <sup>2</sup> i-Style Color	Mode3 <b>Mode3</b>	Luminosità di retroilluminazione ridotta più di 2.	
	Standard <b>Standard</b>	Per configurazione generale e settaggi monitor di base.	
	Texto <b>Text</b>	Per la modifica del testo e la visualizzazione in un ambiente di elaborazione testi.	
	Internet <b>Internet</b>	Per ambiente Internet	
	Giochi <b>Game</b>	Per ambiente di gioco PC.	
	Film <b>Movie</b>	Per filmati.	
Adv. Contrast Adv. Contrast	Sport <b>Sport</b>	Per ambiente Sport.	
	Attivo <b>On</b>	Maggiore rapporto di contrasto	
	Disattiva <b>Off</b>	Rapporto di contrasto	

**NOTA** Adv. Contrast regola la luminosità contrasto secondo l'immagine e migliorare il rapporto di contrasto durante la riproduzione.  
 Contrasto, Luminosità, Regolazione colori, Eco e i-Style Color non possono essere regolate e selezionate mentre Adv. Contrast è attivo.

\*<sup>1</sup> Regolare la luminosità quando state usando il monitor in una stanza scura e ritenete lo schermo troppo luminoso.

\*<sup>2</sup> i-Style Color è disattivato quando Blue Light Reducer è attivato.

### Diretto

È possibile saltare le voci di menu e visualizzare una scala direttamente mediante il seguente pulsante operazioni.

- Eco: Premere il tasto - quando il Menu non viene visualizzato.



# Geometria Geometry



Regolazioni	Problemi / Opzioni	Pulsanti da premere
Pixel Clock* <sup>1,2</sup> Pixel Clock	Troppo stretto Troppo largo	+ -
Fase* <sup>1,2</sup> Phase	Per correggere lo sfarfallio testo o linee.	+ -
Posizione Orizzontale* <sup>2</sup> Horizontal Position	Troppo lontano da sinistra Troppo lontano da destra	+ -
Posizione Verticale* <sup>2</sup> Vertical Position	Troppo basso Troppo alto	+ -
Aspect Aspect	Pieno <b>Full</b>	Espansione display
	Aspect <b>Aspect</b>	Espansione aspetto display

\*<sup>1</sup> Vedi pagina 18 per REGOLAZIONI.

\*<sup>2</sup> Solo Ingressi Analogici.





## Regolazione colori \* Color Settings

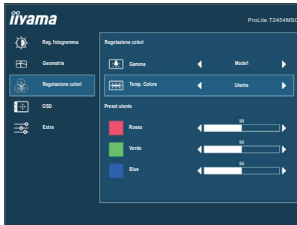

Regolazioni	Problemi / Opzioni		Pulsanti da premere	
Gamma Gamma	Mode1 <b>Mode1</b>	Normale		
	Mode2 <b>Mode2</b>	Contrasto elevato		
	Mode3 <b>Mode3</b>	Scuro		
Temp. Colore Color Temp	Utente <b>User</b>	Rosso	Troppo debole  <b>+</b>	
		Verde		Troppo forte  <b>-</b>
		Blue		
	Freddo <b>Cool</b>	Bluastra		
	Normale <b>Normal</b>	Bianco giallastro		
	Caldo <b>Warm</b>	Verdastra		
sRGB <b>sRGB</b>	sRGB			
<p><b>NOTA</b></p> <ul style="list-style-type: none"> <li>■ sRGB è uno standard internazionale che definisce ed unifica la differenza di aspetto di colore tra i dispositivi.</li> <li>■ Non è possibile regolare la Luminosità, Contrasto, Gamma e Eco durante modalità sRGB perché le impostazioni sono bloccate.</li> </ul>				

\* Regolazione colori è disattivato quando Blue Light Reducer è attivato.



Regolazioni	Problemi / Opzioni	Pulsanti da premere		
Pos. Orizz. OSD OSD Horizontal Position	OSD troppo a sinistra OSD troppo a destra	<input type="button" value="+"/> <input type="button" value="-"/>		
Posizione verticale OSD OSD Vertical Position	OSD troppo basso OSD troppo alto	<input type="button" value="+"/> <input type="button" value="-"/>		
Orologio OSD OSD Time	Puoi settare il display OSD per una durata compresa tra i 5 e i 60 secondi.	<input type="button" value="+"/> <input type="button" value="-"/>		
Lingua Language	English	Inglese	日本語	Giapponese
	Deutsch	Tedesco	Nederlands	Olandese
	Español	Spagnolo	Polski	Polacco
	Français	Francese	Portuguese	Portoghese
	Italiano	Italiano	Русский	Russo
Auto spegnimento Auto Power Off	Disattiva	Auto spegnimento è spento.		
	Attivo	Der Monitor wird ohne eine Tastenbetätigung nach 3 Stunden automatisch ausgeschaltet.		
Tocco per ripristino Touch Wake Up	Disattiva	Tocco per ripristino è spento.		
	Attivo	Touch e Hub USB rimangono funzionanti anche con display in stand by.		



Regolazioni	Problemi / Opzioni		Pulsanti da premere
Ripristino Reset	Si <b>Yes</b>	Preimpostato in fabbrica ripristino dei dati.	
	No <b>No</b>	Tornare al Menu.	
Signal Select Signal Select	<b>Diretto</b>	Auto	Selezionare il segnale in ingresso automaticamente.
		VGA	Seleziona ingresso VGA.
		HDMI	Seleziona ingresso HDMI.
<b>NOTA</b> AUTO sarà automaticamente selezionata quando appena una sorgente di ingresso è disponibile. Se ci sono più sorgenti di ingresso disponibili e selezionate una di queste, la modalità AUTO non sarà disponibile. Se sono connesse sorgenti di ingresso multiple, il monitor potrebbe non riconoscere l'ultima in uso al momento dello spegnimento. E' possibile solo quando selezionate una sorgente specifica.			
Audio Input * <sup>1</sup> Audio Input	HDMI	Seleziona ingresso HDMI.	
	Line In	Seleziona ingresso Line In.	
Logo iniziale Opening Logo	Spento	iiyama logo non mostrato quando il monitor è acceso.	
	Acceso	iiyama logo mostrato quando il monitor è acceso.	
LED LED	Spento	L'indicatore di alimentazione è spento.	
	Acceso	L'indicatore di alimentazione è acceso.	
<b>NOTA</b> Disattivare l'LED quando si è infastiditi dalla luce.			
Overdrive * <sup>2</sup> Overdrive	Disattiva Off / -2 / -1 / 0 / +1 / +2 Migliorerà il tempo di risposta del livello di grigio del pannello LCD. Un livello superiore si traduce in un tempo di risposta più veloce.		<input type="button" value="+"/> <input type="button" value="-"/>
Informazioni Information	Visualizza le informazioni riguardanti il segnale di ingresso proveniente dalla scheda grafica del computer. <b>NOTA</b> Vedere la scheda grafica guida utente per ulteriori informazioni sulla modifica della risoluzione e refresh.		

\*<sup>1</sup> Adatto solo per ingresso HDMI.

\*<sup>2</sup> Quando Over Drive è attivato, possono essere causati alcuni accenni di ritenzione di immagine.

### Diretto

È possibile saltare le voci di menu e visualizzare una scala direttamente mediante il seguente pulsante operazioni.

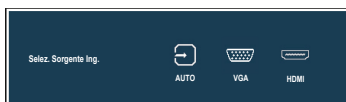

- Signal Select: Premere il tasto AUTO quando il Menu non viene visualizzato, esso mostra MENU. La selezione del segnale cambierà premendo il tasto AUTO in sequenza.



## Diretto

È possibile saltare le voci di menu e visualizzare una scala direttamente mediante il seguente pulsante operazioni.

- Volume: Premere il tasto + quando il Menu non viene visualizzato.

Regolazioni	Problemi / Opzioni	Pulsanti da premere
Volume Volume	Troppo tenue Troppo forte	 <input type="button" value="+"/>  <input type="button" value="-"/>

- Autoregolazione: Premere e tenere premuto AUTO il tasto per circa 3-4 secondi quando il Menu non viene visualizzato.

### Solo Ingressi Analogici

Regolazioni	Problemi / Opzioni	Pulsanti da premere
Autoregolazione * Auto Adjust	Regolare Posizione Orizzontale / Verticale, Pixel Clock e Fase automaticamente.	

- \* Per ottenere i migliori risultati, utilizzare la Autoregolazione in combinazione con il modello di regolazione. Vedi pagina 18 per REGOLAZIONI.

- Blue Light Reducer \* :

Premere e tenere premuto + il tasto per circa 3-4 secondi quando il Menu non viene visualizzato.

Disattiva : Normale

Mode 1 : Luce Blu ridotta.

Mode 2 : Luce Blu ridotta più che Mode1.

Mode 3 : Luce Blu ridotta più che Mode2.

- \* La regolazione Blue Light Reducer È disabilitata quando i-Style Color, Adv.Contrast o Regolazione colori è attivata.

- Lock Mode:

### <OSD>

Tenere premuto il tasto MENU mentre accendete il monitor, questa operazione blocca/sblocca la funzione OSD Key Lock.

### <Power/OSD>

Premendo e tenendo premuto il tasto MENU per 10 secondi quando Menu non viene visualizzato, si blocca/sblocca la funzione Power/OSD Key Lock.

## REGOLAZIONE SCHERMO

Regolare l'immagine seguendo la procedura riportata di seguito per ottenere l'immagine desiderata selezionando ingresso analogico.

- Le regolazioni dello schermo descritte in questo manuale sono ideate per impostare l'immagine e ridurre al minimo lo sfarfallio o sfocatura per il computer in uso.
- Il monitor è stato progettato per offrire le migliori prestazioni a risoluzione di 1920 x 1080 pixel, ma non è in grado di rendere al meglio con una risoluzione inferiore a 1920 x 1080 poiché l'immagine viene automaticamente adattata allo schermo pieno. Si raccomanda di far funzionare alla risoluzione di 1920 x 1080 pixel per il normale utilizzo.
- Il testo o le linee visualizzate saranno sfocate o irregolari in spessore quando l'immagine è allungata a causa della processo di allargamento.
- È preferibile regolare la posizione dell'immagine e della frequenza tramite il controllo del monitor, piuttosto che con il computer software o utilities.
- Eseguire regolazioni dopo un periodo di riscaldamento di almeno trenta minuti.
- Ulteriori regolazioni possono essere necessarie dopo la regolazione automatica a seconda della risoluzione o segnale di tempo.
- La regolazione automatica potrebbe non funzionare correttamente quando si visualizza un'immagine diversa dalla regolazione dello schermo. In questo caso sono necessarie ulteriori regolazioni manuali.

Ci sono due modi per regolare lo schermo. Un modo è regolazione automatica per la posizione, frequenza di clock e fase. L'altro modo è l'esecuzione di ciascuna regolazione manualmente. Eseguire la regolazione automatica quando il monitor è collegato a un computer nuovo, o la risoluzione viene modificata. Se lo schermo ha uno sfarfallio o offuscamento, o l'immagine non si adatta allo schermo dopo l'esecuzione della regolazione automatica, una regolazione manuale è richiesta. Entrambe le regolazioni dovrebbero essere eseguite usando la regolazione dello schermo (Test.bmp) ottenuto via IYAMA pagina internet (<http://www.iiyama.com>)  
Regolare l'immagine seguendo la procedura sottoriportata per avere l'immagine desiderata. Questo manuale spiega le regolazioni sotto Windows® OS.

- ① **Mostra l'immagine a risoluzione ottimale.**
- ② **Inserire il Test.bmp (modello di regolazione) per lo sfondo.**

- NOTA**
- Consultare la documentazione appropriata per eseguire.
  - Settare la posizione del display al centro dello sfondo.

[Modello di regolazione]

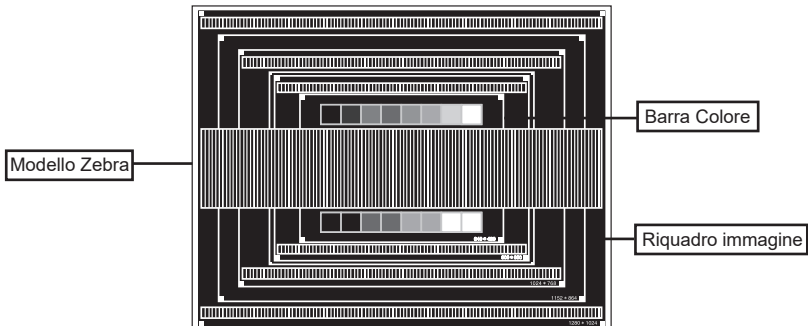

- ③ Premere e tenere premuto il tasto AUTO per circa 3-4 secondi. Regolazione immagine (Auto)
- ④ Regolare manualmente l'immagine seguendo la procedura sotto quando lo schermo presenta uno sfarfallio o sfocatura, o l'immagine non si adatta per l'area di visualizzazione dopo l'esecuzione della regolazione automatica.
- ⑤ Regolare la Posizione-V. in modo che la parte superiore e inferiore della cornice del quadro si adatta all'area di visualizzazione.

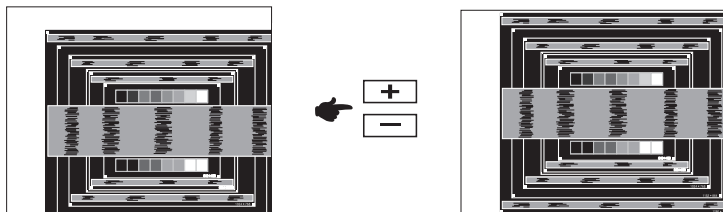

- ⑥ 1) Regolare la Posizione-H. in modo che il lato sinistro della cornice del quadro si sposta al bordo sinistro dell'area di visualizzazione.

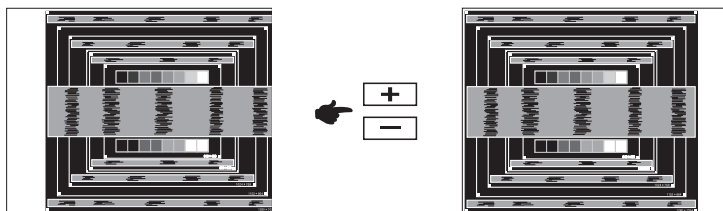

- 2) Allungare il lato destro dell'immagine verso il bordo destro dell'area di visualizzazione regolando la frequenza di Orologio.

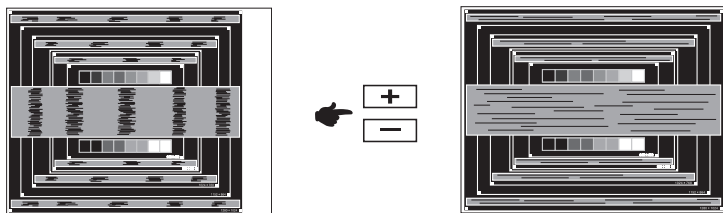

#### NOTA

- Quando il lato sinistro della cornice del quadro si allontana dal bordo sinistro dell'area di visualizzazione durante la regolazione della frequenza di Orologio, regolare le operazioni di cui ai punti 1) e 2).
- Un altro modo di fare la regolazione della frequenza di Orologio è di correggere le linee ondulate verticali in zebra pattern.
- L'immagine può lampeggiare durante la frequenza di Orologio, Posizione-H./V..
- Nel caso in cui l'immagine è più grande o più piccola l'area di visualizzazione dei dati dopo la regolazione della frequenza di Orologio, ripetere i passaggi da ③.

- ⑦ **Regolare la Fase per correggere disturbi ondulatori orizzontali, flicker o sfocatura in zebra pattern.**

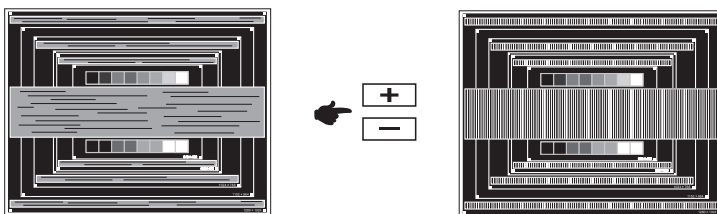

**NOTA**

- Nel caso in cui il forte sfarfallio o le macchie rimangono in una parte dello schermo, ripetere i passaggi ⑥ e ⑦, poiché la frequenza di Orologio non può essere regolata correttamente.
  - Regolare la posizione Posizione-H. dopo la regolazione della Fase se la posizione orizzontale si muove durante la regolazione.
- ⑧ **Regolare la luminosità e il colore per ottenere l'immagine desiderata dopo aver completato la frequenza di Orologio e regolazioni di Fase.**
- Rimettere lo sfondo preferito.**

## FUNZIONE STANDBY

La funzione di standby di questo prodotto è conforme ai requisiti di risparmio energetico VESA DPMS. Quando è attivato, automaticamente riduce il consumo di potenza non necessario del monitor quando il computer non è in uso. Per utilizzare la funzione, il monitor deve essere collegato ad un computer compatibile VESA DPMS. La funzione di standby, comprese tutte le impostazioni del timer è configurato dal sistema operativo. Controllare il manuale del sistema operativo per informazioni su come questo può essere configurato.

### ■ Modalità Standby

Quando il segnale video dal computer è spento, il monitor entra in modalità standby che riduce il consumo di potenza inferiore a 0,5 W\*. Lo schermo diventa scuro e l'indicatore di alimentazione diventa arancione. Dalla modalità standby, l'immagine riappare in alcuni secondi quando si toccano la tastiera o il mouse.

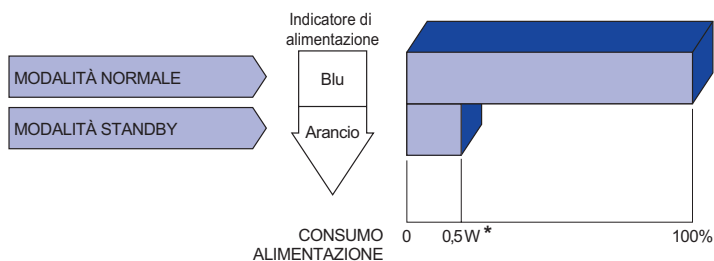

\* Le periferiche USB e le apparecchiature audio non sono collegate.

**NOTA** Anche quando si utilizza la modalità standby, il monitor consuma elettricità. Spegnerne l'interruttore di accensione ogni volta che il monitor non è in uso, durante la notte e nei fine settimana, per evitare sprechi di energia.



# RISOLUZIONE DEI PROBLEMI

Se il monitor smette di funzionare correttamente, verificate i seguenti punti per una possibile soluzione.

1. Eseguite i settaggi descritti nella sezione UTILIZZO DEL MONITOR a seconda del problema riscontrato. Se il monitor non mostra alcuna immagine saltate al punto 2.
2. Verificate i seguenti punti se non trovate opportuna soluzione nella sezione UTILIZZO DEL MONITOR o se il problema persiste.
3. Se incontrate un problema non descritto a seguire o che non potete risolvere, contattate il VS. Rivenditore o un centro assistenza iiyama.

## Problemi

## Check

### ① L'immagine non appare.

(Indicatore di alimentazione non si accende.)

- Il cavo di alimentazione è nella presa.
- L'alimentazione è accesa.
- La presa di corrente funziona. Per favore verificate con un altro equipaggiamento.

(Indicatore di alimentazione è blu.)

- Se il salva schermo bianco è attivo, toccare la tastiera o il mouse.
- Aumentare il contrasto e/o la luminosità.
- Il computer è acceso.
- Il cavo di segnale è correttamente connesso.
- Il segnale di sincronizzazione del computer è compreso nelle specifiche del monitor.

(Indicatore di alimentazione è arancione.)

- Se il monitor è nella modalità standby, toccare la tastiera o il mouse.
- Il computer è acceso.
- Il cavo di segnale è correttamente connesso.
- Il segnale di sincronizzazione del computer è compreso nelle specifiche del monitor.

### ② lo schermo non è sincronizzato.

- Il cavo di segnale è correttamente connesso.
- Il segnale di sincronizzazione del computer è compreso nelle specifiche del monitor.

### ③ lo schermo non è centrato.

- Il segnale di sincronizzazione del computer è compreso nelle specifiche del monitor.

### ④ lo schermo è troppo chiaro o troppo scuro.

- Il livello di uscita video del computer è compreso nelle specifiche del monitor.

### ⑤ lo schermo trema.

- Il voltaggio di alimentazione è compreso nelle specifiche del monitor.
- Il segnale di sincronizzazione del computer è compreso nelle specifiche del monitor.

### ⑥ nessun audio.

- Gli strumenti audio (computer etc) sono ON.
- Il cavo audio è correttamente connesso.
- Il volume è acceso.
- La funzione Mute è spenta.
- The audio output level of the audio equipment is within the specification of the monitor.

## Problemi

## Check

- ⑦ L'audio è troppo forte o troppo debole.  Il livello di uscita audio è compreso nelle specifiche del monitor.
- ⑧ Si udisce uno strano rumore.  Il cavo audio è correttamente connesso.
- ⑨ Il touch non funziona.  Il cavo USB è correttamente inserito nella presa.  
 Il driver del Touch screen è installato.
- ⑩ Il touch non è allineato.  La calibrazione è stata eseguita correttamente.

## INFORMAZIONI SUL RICICLAGGIO

Per il rispetto dell'ambiente per favore non disperdete il monitor.  
Visitate il nostro sito: [www.iiyama.com](http://www.iiyama.com) per il riciclaggio.

# APPENDICE

Design e specifiche sono soggette a cambiamenti senza comunicazione anticipata.

## SPECIFICHE

Touch Screen	Tecnologia	Capacitivo proiettato
	Sistema Comunicazione	USB
Dimensione categoria		24"
Pannello LCD	Tecnologia Pannello	IPS
	Dimensione	Diagonale: 23,8" (60,47cm)
	Pixel pitch	0,2745mm H × 0,2745mm V
	Luminosità	250cd/m <sup>2</sup> (Tipici)
	Ratio di Contrasto	1000 : 1 (Tipici)
	Angolo visibile	Orizzontale : 178 gradi, Verticale: 178 gradi (Tipici)
	Tempo Risposta	4ms (Grigio a grigio)
Colori Display		Approx. 16,7M
Frequenza Sync		Analogico: Orizzontale: 30,0-80,0kHz, Verticael: 56-75Hz Digitale: Orizzontale: 30,0-80,0kHz, Verticale: 56-75Hz
Risoluzione Nativa		1920 × 1080, 2,1 MegaPixels
Massima risoluzione supportata		VGA: 1920 × 1080 60Hz HDMI: 1920 × 1080 60Hz
Connettori Ingresso		VGA, HDMI
Plug & Play		VESA DDC2B™
Segnali Ingresso Sync		Sync separato: TTL, Positivo o Negativo
Segnali Ingresso Video		Analogico: 0,7 Vp-p (standard), 75Ω, Positivo Digitale: HDMI
USB Standard		USB3,0 (DC5V, 900mA)
Numero di porte USB Connettori		1 Inferiore: Serie B 2 Superiore: Serie A
Connettori ingresso Audio		ø 3,5mm mini jack (Stereo)
Ingresso segnali audio		0,5Vrms massimo
Altoparlanti		2W × 2 (Stereo)
Dimensione massima dello schermo		527,04mm L × 296,46mm A / 20,7" L × 11,7" A
Sorgente Alimentazione		100-240VAC, 50/60Hz, 1,5A
Consumo di alimentazione*		24W tipici, Modalità standby : 0,5 W massimo
Dimensioni / Peso netto		540,5 × 388,0 - 128,0 × 238,5mm / 21,3 × 15,3 - 5,0 × 9,4" (L×A×P) 5,5kg / 12,1lbs
Angolo di inclinazione		Verso l'alto: 90 gradi, verso il basso: 5 gradi
Considerazioni ambientali		Esercizio: Temperatura Da 5 a 35°C / Da 41 a 95°F Umidità Da 20 a 80% (No condensa) Deposito: Temperatura Da -20 a 60°C / Da -4 a 140°F Umidità Da 10 a 90% (No condensa)
Approvals		CE, UKCA, TÜV-Bauart, EAC

**NOTA** \* Le periferiche USB e le apparecchiature audio non sono collegate.

## DIMENSIONI

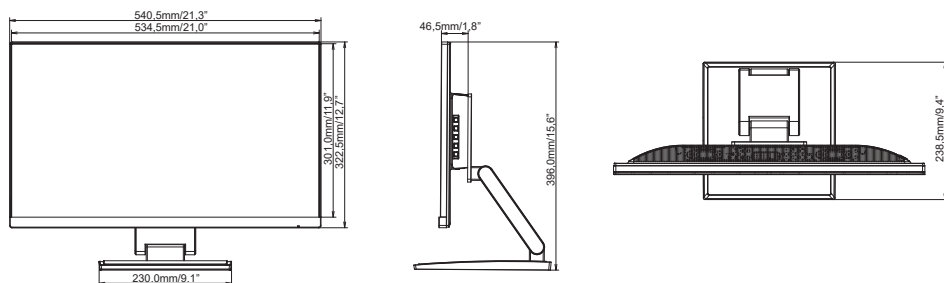

## FREQUENZE CONFORMI

Modalità video	Frequenza orizzontale	Frequenza verticale	Dot Clock
640 × 480	31,469kHz	59,940Hz	25,175MHz
	37,500kHz	75,000Hz	31,500MHz
800 × 600	35,156kHz	56,250Hz	36,000MHz
	37,879kHz	60,317Hz	40,000MHz
	46,875kHz	75,000Hz	49,500MHz
1024 × 768	48,363kHz	60,004Hz	65,000MHz
	56,476kHz	70,069Hz	75,000MHz
	60,023kHz	75,029Hz	78,750MHz
1280 × 1024	63,981kHz	60,020Hz	108,000MHz
	79,976kHz	75,025Hz	135,000MHz
1440 × 900	55,935kHz	59,887Hz	106,500MHz
1680 × 1050	65,290kHz	59,954Hz	146,250MHz
1920 × 1080	67,500kHz	60,000Hz	148,500MHz