

GEBRUIKERSHANDLEIDING

Pro Lite

LCD Monitor

NEDERLANDS

Pro Lite XUB3493WQSU

Dank u dat u voor deze iiyama LCD monitor heeft gekozen.

Wij raden u aan een paar minuten de tijd te nemen om deze korte maar complete handleiding zorgvuldig door te lezen, voordat u de monitor instaleert en inschakelt. Bewaar deze handleiding goed om later als referentie te gebruiken.

CONFORMITEITSVERKLARING CE-MARKERING

Deze LCD monitor voldoet aan de eisen van EG/EU-richtlijn 2014/30/EU "EMC-richtlijn", 2014/35/EU "Richtlijn ten aanzien van laagspanning", 2009/125/EG "ErP-richtlijn" en 2011/65/EU "RoHS-richtlijn".

Het niveau van de elektromagnetische gevoeligheid is zo gekozen dat bij aansluiting op het openbare laagspanningsnet zowel binnen als buiten een goede werking wordt verkregen in woongebieden, op bedrijfsterreinen, gebieden met lichte industrie en bij kleinschalige ondernemingen.

IYAMA CORPORATION: Wijkemeerstraat 8, 2131 HA Hoofddorp, The Netherlands

Modelnr. : PL3493WQ



Wij bevelen recycling van gebruikte producten aan. Neem u hiervoor contact op met uw dealer of het iiyama service center. Informatie over recycling kunt u verkrijgen via het internet op het volgende adres: <https://iiyama.com>
U kunt vanuit hier toegang verkrijgen tot de web pagina's van verschillende landen.

- Wij behouden ons het recht voor om specificaties zonder voorafgaand bericht te wijzigen.
- Alle handelsmerken die in deze gebruikershandleiding worden gebruikt zijn het eigendom van de respectieve eigenaars daarvan.
- Eprel registratienummer XUB3493WQSU-B5 : 1384863

INHOUDSOPGAVE

VEILIGHEIDSVOORSCHRIFTEN	1
VOORZORGSMAATREGELEN	1
SPECIALE OPMERKINGEN OVER LCD MONITOREN.....	3
KLANTENSERVICE	3
REINIGING.....	3
VOORDAT U DE MONITOR GEBRUIKT	4
EIGENSCHAPPEN	4
DE INHOUD VAN HET PAKKET CONTROLEREN.....	4
GEBRUIK VAN ARM OF STANDAARD	5
DE STANDAARD INSTALLEREN EN VERWIJDEREN	6
BESTURINGSELEMENTEN EN AANSLUITINGEN	7
DE MONITOR AANSLUITEN	8
INSTELLING VAN DE COMPUTER.....	9
INSTELLING VAN DE HOOGTE EN DE KIJKHOEK.....	9
DE MONITOR GEBRUIKEN	10
INHOUD VAN HET AANPASSINGSMENU	11
STANDBY FUNCTIE	20
PROBLEMEN OPLOSSEN	21
RECYCLE-INFORMATIE	22
BIJLAGE.....	23
SPECIFICATIES : ProLite XUB3493WQSU-B5	23
AFMETINGEN.....	24
ONDERSTEUNENDE TIMING.....	24

VEILIGHEIDSVOORSCHRIFTEN

VOORZORGSMAATREGELEN

WAARSCHUWING

GEBRUIK DE MONITOR NIET ALS U PROBLEMEN VERMOEDT

Als u abnormale verschijnselen opmerkt, zoals rook, vreemde geluiden of dampen, moet u onmiddellijk de stekker van de monitor uit het stopcontact halen en contact opnemen met uw dealer of met Iiyama. Het is erg gevaarlijk de monitor nog langer te gebruiken, dit kan brand of elektrische schokken veroorzaken.

VERWIJDER NOOIT DE BEHUIZING

Binnen in de monitor bevinden zich hoogspanningscircuits. Als u de behuizing verwijdert, loopt u het risico op brand of elektrische schokken.

PLAATS GEEN VOORWERPEN IN DE MONITOR

Plaats geen voorwerpen in de monitor en mors geen vloeibare stoffen zoals water in de monitor. Als dit per ongeluk toch gebeurt, moet u onmiddellijk de stekker van uw monitor uit het stopcontact halen en contact opnemen met uw dealer of met Iiyama. Als u de monitor gebruikt terwijl er zich een voorwerp in bevindt, kan dit brand, elektrische schokken of schade veroorzaken.

PLAATS DE MONITOR OP EEN VLAKE, STABIELE OPPERVLAK

De monitor kan, als hij valt of gevallen is, letsel veroorzaken.

GEBRUIK DE MONITOR NIET IN DE BUURT VAN WATER

Gebruik de monitor niet op een plaats waar er water op de monitor terecht kan komen. Dit kan brand of elektrische schokken veroorzaken.

GEBRUIK DE OPgegeven VOEDING

Zorg ervoor dat u de monitor alleen gebruikt met de opgegeven voeding. Gebruik van de onjuiste voeding zal defecten veroorzaken en kan brand of elektrische schokken tot gevolg hebben.

BESCHERM DE KABELS

Trek niet aan het netsnoer of de signaalkabel. Zorg ervoor dat deze kabels niet worden geknikt en dat de monitor of andere zware voorwerpen niet op de kabels worden geplaatst. Als een kabel beschadigd is, kan dat brand of elektrische schokken tot gevolg hebben.

ONGUNSTIGE WEERSOMSTANDIGHEDEN

Het is raadzaam om de monitor niet te gebruiken tijdens zware storm. De herhaalde stroomonderbrekingen kunnen defecten veroorzaken. Het is ook raadzaam om tijdens deze omstandigheden de stekker niet aan te raken omdat dit elektrische schokken kan veroorzaken.

PLAATSING

Zet de monitor niet op een plaats waar plotselinge temperatuurschommelingen kunnen optreden, of in vochtige, stoffige of rokerige ruimten. Dit kan brand, elektrische shocken of schade veroorzaken. Vermijd ook ruimten waar de zon of ander licht rechtstreeks op de monitor kan schijnen.

PLAATS DE MONITOR NIET OP EEN GEVAARLIJKE PLEK

Als de monitor niet op een geschikte positie geplaatst is kan de monitor omvallen en letsel tot gevolg hebben. Zorg er ook voor dat er geen zware voorwerpen op de monitor geplaatst worden en zorg ervoor dat kinderen niet aan de kabels kunnen trekken en daardoor letsel oplopen.

ZORG VOOR EEN GOEDE VENTILATIE

Er zijn ventilatie-openingen aangebracht om te voorkomen dat de monitor oververhit raakt. Als de openingen worden afgedekt of als er een voorwerp in de buurt van de openingen wordt geplaatst kan brand ontstaan. Plaats de monitor in verband met de luchtcirculatie ten minste 10cm (4 inches) van de muur af. Bij het verwijderen van de monitorvoet kunnen de ventilatiesleuven aan de achterkant van de monitor worden geblokkeerd. Dit kan de monitor overhitten en brand of schade veroorzaken. Zorg voor voldoende ventilatie bij het verwijderen van de monitorvoet. Als u de monitor gebruikt terwijl deze achterover is gekanteld, op zijn zij ligt of ondersteboven staat, of als de monitor op vloerbedekking of een zachte ondergrond geplaatst wordt, kan ook schade ontstaan.

HAAL DE STEKKERS LOS ALS U DE MONITOR VERPLAATST

Zet de monitor uit en haal de stekker uit het stopcontact en zorg ervoor dat de signaal kabel niet aangesloten zijn als u de monitor verplaatst. Anders kan dit brand of elektrische shocken tot gevolg hebben.

HAAL DE STEKKER UIT HET STOPCONTACT

Om ongelukken te voorkomen is het raadzaam om de stekker van de monitor uit het stopcontact te halen als u de monitor lange tijd niet gebruikt.

TREK AAN DE STEKKER, NIET AAN HET SNOER

Om de stroom-adapter, netsnoer of signaalkabel te verwijderen dient u altijd aan de stekker zelf te trekken en nooit aan het snoer zelf. Dit zou brand en/of een elektrische schok kunnen veroorzaken.

RAAK DE STEKKER NIET MET NATTE HANDEN AAN

Het in of uit het stopcontact halen van de stekker met natte handen kan elektrische shocken veroorzaken.

ALS U DE MONITOR OP UW COMPUTER PLAATST

Zorg ervoor dat de computer sterk genoeg is om het gewicht van de monitor te dragen, dit kan schade aan uw computer veroorzaken.

KIJK UIT VOOR UW HANDEN EN VINGERS!

- Let erop dat uw vinger of hand niet bekneld raakt als u de hoogte of de hoek aanpast.
- Voorkom onherstelbare schade aan uw LCD-paneel door te voorkomen dat u met uw vingers op het LCD-paneel zelf drukt terwijl u de scherm-hoogte aanpast. Gebruik hiervoor de kunststof randen.

OPMERKING AANGAANDE 24/7-GEBRUIK

Dit product is niet specifiek ontworpen voor 24/7-gebruik in alle omgevingen.

OPMERKING VOOR WANDMONTAGE

Dit product is niet ontworpen voor toepassingen met digitale signage (elektronische uithangborden), zoals wandmontage.

OVERIGE

ERGONOMISCHE AANBEVELINGEN

Om vermoeide ogen te voorkomen, moet u de monitor niet gebruiken tegen een lichte achtergrond of in een donkere ruimte. Voor optimaal comfort moet u de monitor net onder het oogniveau plaatsen en moet de afstand tussen uw ogen en de monitor 40-60 cm zijn. Als u langere tijd achter de monitor zit is het raadzaam om 10 minuten per uur rust te nemen. Continue kijken naar het beeldscherm kan vermoeidheid van de ogen veroorzaken.

SPECIALE OPMERKINGEN OVER LCD MONITOREN

De volgende verschijnselen zijn normaal en geven geen probleem aan:

- OPMERKING**
- Als u de LCD-monitor voor de eerste keer aanzet, kan het voorkomen dat het beeld niet in het weergavegebied past van het type computer dat u gebruikt. In dat geval moet u de beeldpositie instellen.
 - Het kan zijn dat de helderheid niet over het hele scherm gelijk is. Dit is afhankelijk van het patroon dat u voor het bureaublad gebruikt.
 - Als gevolg van de aard van het LCD scherm is het mogelijk dat er een nabeeld van het vorige scherm blijft staan na verandering van het beeld, wanneer hetzelfde beeld enkele uren zichtbaar is. In dit geval wordt het scherm langzaam hersteld door het beeld te veranderen of de LCD voor enkele uren uit te zetten.

KLANTENSERVICE

- OPMERKING**
- Als u het apparaat voor onderhoud moet retourneren en u de originele verpakking niet meer hebt, moet u het apparaat niet in een andere verpakking versturen. Neem contact op met de dichtstbijzijnde iiyama vestiging of dealer voor advies of vervangende verpakking.

REINIGING

- WAAR-SCHUWING**
- Als er tijdens het schoonmaken voorwerpen of vloeistoffen in de monitor terecht komen, moet u onmiddellijk de stekker uit het stopcontact halen en contact opnemen met uw dealer of met iiyama.

- PAS OP**
- Zet om veiligheidsredenen de monitor uit en haal de stekker uit het stopcontact, voordat u de monitor gaat reinigen.

- OPMERKING**
- Zorg ervoor dat u de beschermlaag van het LCD scherm niet beschadigt door met een hard voorwerp te krabben of te wrijven.
 - Gebruik nooit een van de volgende oplosmiddelen. Hiermee beschadigt u de behuizing en het LCD scherm.

Verdunner	Spray-reiniger
Benzine	Was
Schurende reinigingsmiddelen	Zuur of alkalisch oplosmiddel

- Als de behuizing gedurende een lange periode contact maakt met een product van rubber of plastic, kan dit de verf van de behuizing aantasten.

BEHUIZING Vlekken kunt u verwijderen met een doek die licht bevochtigd is met een mild, reinigend oplosmiddel. Veeg de behuizing vervolgens met een zachte droge doek af.

LCD SCHERM Periodiek reinigen met een zachte droge doek wordt aanbevolen.
Gebruik geen tissue papier etc. omdat deze het LCD scherm beschadigen.

VOORDAT U DE MONITOR GEBRUIKT

EIGENSCHAPPEN

- ◆ Ondersteunt resoluties tot 3440 × 1440
- ◆ Hoog contrast 1000:1 (Typisch), Verh. Contrast verrichting voorhanden / Helderheid 400cd/m² (Typisch) / Snelle reactietijd van 4ms (Grijs tot Grijs)
- ◆ Ondersteund AMD FreeSync™ technologie
- ◆ Flicker free
- ◆ Blue Light Reducer
- ◆ Digital Character Smoothing
- ◆ 2 × 5W stereo luidsprekers
- ◆ Standby Functie
- ◆ Voldoet aan de VESA montagestandaard (100mm×100mm)
- ◆ Opening voor beveiliging

NERLANDS

DE INHOUD VAN HET PAKKET CONTROLEREN

De volgende accessoires bevinden zich in de verpakking. Controleer of deze allemaal aanwezig zijn. Als er iets ontbreekt of beschadigd is, gelieve u contact op te nemen met uw plaatselijke iiyama-dealer of de regionale iiyama-vestiging.

- | | | |
|--------------------|--------------------------|-------------------------------|
| ■ Stroomkabel* | ■ HDMI-kabel | ■ DisplayPort-kabel |
| ■ USB-kabel | ■ Monitorhals | ■ Monitorvoet met een schroef |
| ■ Schroevendraaier | ■ Veiligheidsinstructies | ■ Snel-start-handleiding |

LET OP

* De classificatie van de stroomkabel die wordt geleverd in gebieden met 120V is 10A/125V. Als in uw regio een hogere spanning gebruikelijk is, dan moet een stroomkabel met een classificatie 10A/250V worden gebruikt. De garantie gaat echter verloren in geval van problemen of schade die veroorzaakt is door een stroomkabel die niet is geleverd door iiyama.

Gebruik een goedgekeurd stroomkabel groter of gelijk aan H05VVf, 3G, 0,75mm².

GEBRUIK VAN ARM OF STANDAARD

- PAS OP** ■ Zorg dat vóór de installatie de beeldschermarm of bureauarmsteun sterk genoeg is om het benodigde gewicht van het beeldscherm en de steun te dragen.
- Instelbereik paneelhoek :
23° naar boven en 5° naar beneden worden gedraaid

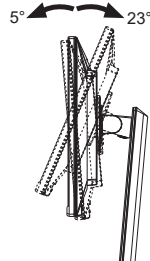

[DISPLAY ARM OF BUREAU ARM STAND]

- PAS OP** ■ Bij gebruik met de beeldschermarm of bureauarmstandaard, rekening houdend met de dikte van de montagetafel, draait u de M4-schroeven (4 stuks) vast met een lengte van "L" van 10mm om de monitor vast te zetten. Als u een langere schroef gebruikt kan dit een elektrische schok of schade veroorzaken, omdat deze in contact kan komen met de elektrische onderdelen in de monitor.

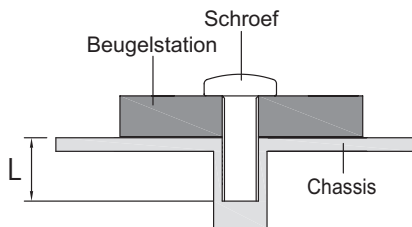

[LANDSCHAPSMODUS]

Deze monitor kan uitsluitend worden gebruikt in landschapsmodus. Deze monitor mag niet worden gedraaid of gebruikt in een andere orientatie dan landschap.

Beschikbaar

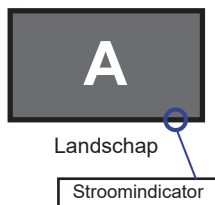

Niet beschikbaar

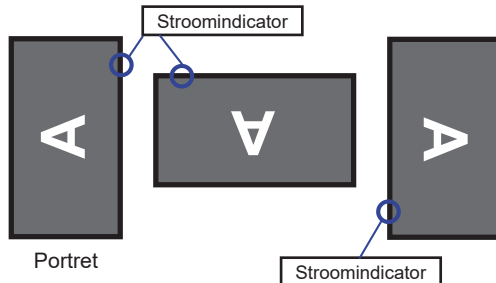

DE STANDAARD INSTALLEREN EN VERWIJDEREN

LET OP

- Plaats de monitor op een stabiele ondergrond. De monitor kan letsel of schade veroorzaken als deze omvalt.
- Stoot niet tegen de monitor. Dit kan schade veroorzaken.
- Alvorens de voet te verwijderen, of te monteren, eerst de aansluitkabels verwijderen om elektrische schokken en/of schade te voorkomen.

<Installatie>

- ① Plaats een zachte doek op tafel voordat u begint zodat de monitor niet kan worden bekrast. Leg de monitor plat op tafel met het beeldscherm naar beneden.
- ② Installeer de Monitorhals op de monitor en draai vervolgens de 'vleugel-schroef' vast met de meegeleverde schroevendraaier om ze vast te zetten.

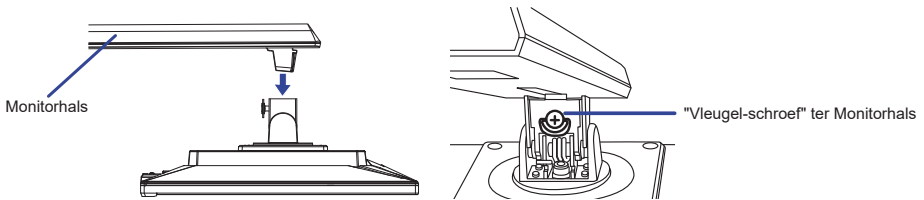

- ③ Installeer de Monitorvoet op de Monitorhals en draai vervolgens de 'vleugel-schroef' vast om ze vast te zetten.

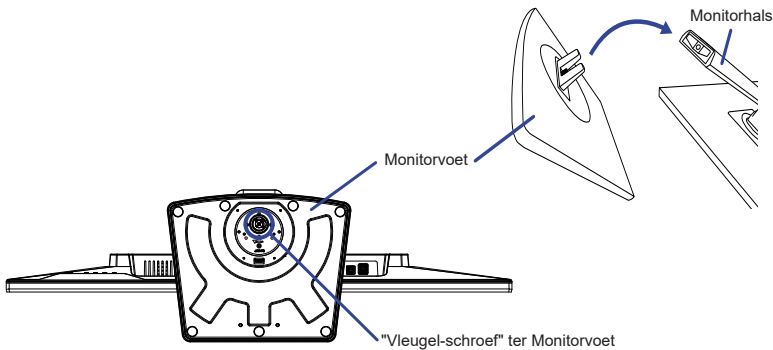

<Verwijderen>

- ① Plaats een zachte doek op tafel voordat u begint zodat de monitor niet kan worden bekrast. Leg de monitor plat op tafel met het beeldscherm naar beneden.
- ② Draai de 'vleugel-schroef' los om de Monitorvoet van de Monitorhals te verwijderen.
- ③ Draai de 'vleugel-schroef' met de meegeleverde schroevendraaier los om de Monitorhals van de monitor te verwijderen.

BESTURINGSELEMENTEN EN AANSLUITINGEN

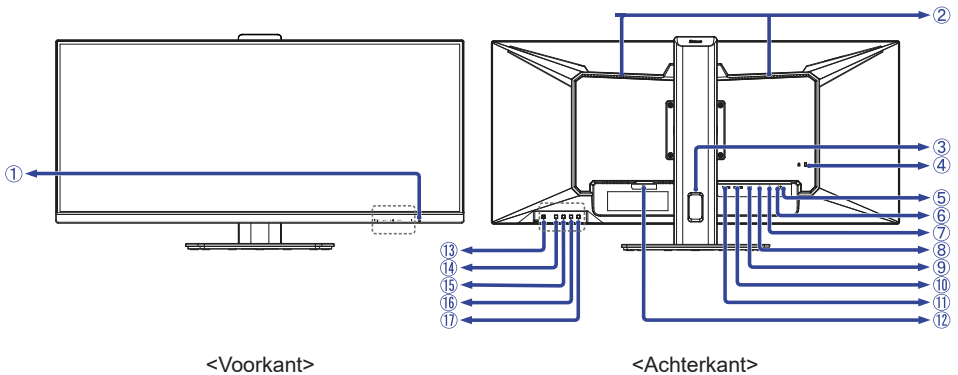

① Power-indicator

OPMERKING

Blauw: Normaal gebruik

Oranje: Standby modus

② Luidsprekers

③ Kabel-doorvoer opening

④ Bevestiging voor veiligheidsslot

OPMERKING

U kunt een veiligheidsslot en -kabel bevestigen zodat de monitor niet zonder uw toestemming kan worden verwijderd.

⑤ USB-DOWN-aansluiting (USB3,2 Gen 1: 5Gbps, 5V, 900mA)

⑥ USB-DOWN (batterij oplader)-aansluiting (USB3,2 Gen 1: 5Gbps, 5V, 900mA)

⑦ USB-UP-aansluiting ()

⑧ Koptelefoon-aansluiting ()

⑨ DisplayPort-aansluiting (DP)

⑩ HDMI-aansluiting (HDMI-2)

⑪ HDMI-aansluiting (HDMI-1)

⑫ Stroomaansluiting (~ : Wisselstroom)

⑬ Aan/uit knop ()

⑭ Menu knop (MENU)

⑮ Rechts / Volume knop (/) *

⑯ Links / ECO Modus knop (/) *

⑰ Ingangselectie / Sluiten knop (INPUT/EXIT) *

* U kunt de menu-items overslaan en direct een instelling bekijken en wijzigen.

DE MONITOR AANSLUITEN

- ① Controleer of zowel computer als monitor zijn uitgeschakeld.
- ② Sluit de computer aan op de monitor met de signaalkabel.
- ③ Sluit de computer op de monitor aan met de USB kabel.
- ④ Sluit de stroomkabel eerst op de monitor aan en vervolgens op de stroombron.
- ⑤ De monitor en computer kunnen nu aangezet worden.

OPMERKING ■ Zorg ervoor dat de gebouwinstallatie een installatieautomaat van 120/240V, 20A (maximum) heeft.

- De signaalkabel voor het aansluiten van computer en monitor kan verschillen, afhankelijk van het type computer. Een onjuiste verbinding kan zowel monitor als computer ernstig beschadigen. De bij de monitor geleverde kabel is voor een standaard aansluiting. Als een speciale kabel nodig is neemt u contact op met uw iiyama-dealer of plaatselijk iiyama-kantoor.
- Apparatuur van het type klasse I moet worden aangesloten op een geaard contact.
- Het stopcontact moet zich in de buurt van het apparaat bevinden en gemakkelijke toegangkelijk zijn.
- Overmatige geluidsdruk van hoofdtelefoons kan gehoorbeschadiging veroorzaken.

[Voorbeeld van aansluiting]

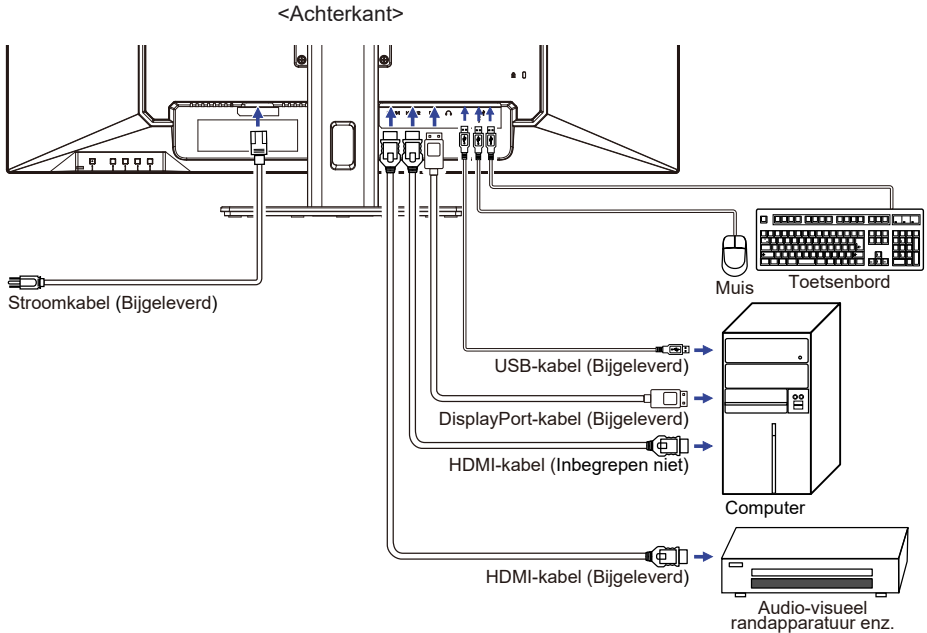

[Verzamel kabels]

Steek de kabels door het Kabel-doorvoer opening om ze te bundelen.

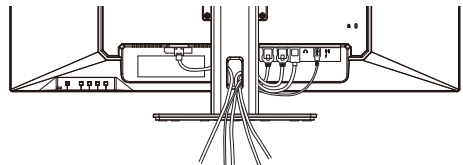

INSTELLING VAN DE COMPUTER

■ Signaaltiming

Verander de waarde in de gewenste signaaltiming zoals aangegeven op pagina 24: ONDERSTEUNENDE TIMING.

INSTELLING VAN DE HOOGTE EN DE KIJKHOEK

- Voor optimale kijk omstandigheden is het belangrijk om recht tegenover het scherm plaats te nemen en vervolgens de hoogte en hoek van het scherm naar persoonlijke voorkeur af te stellen.
- Houd het paneel zo dat de monitor niet kantelt als u de hoogte of de hoek van de monitor aanpast.
- De monitor kan maximaal 150mm de hoogte, 45 graden naar links en rechts, 23 graden naar boven en 5 graden naar beneden worden gedraaid.

OPMERKING

- Raak het LCD-scherm niet aan terwijl u de hoogte of de hoek aanpast. Hierdoor kan schade ontstaan of kan het LCD-scherm breken.
- Let erop dat uw vinger of hand niet bekneld raakt als u de hoogte of de hoek aanpast.
- Voorkom onherstelbare schade aan uw LCD-paneel door te voorkomen dat u met uw vingers op het LCD-paneel zelf drukt terwijl u de scherm-hoogte aanpast. Gebruik hiervoor de kunststof randen.

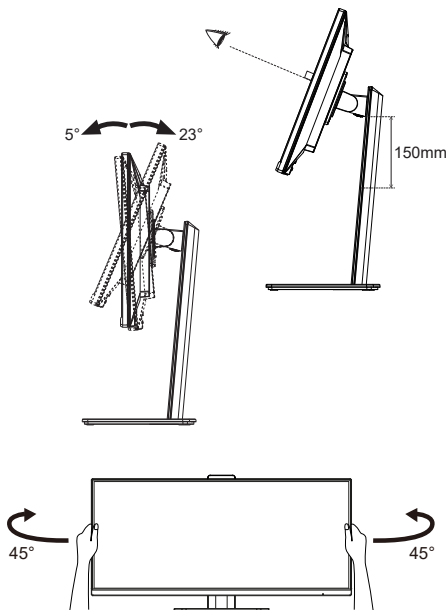

DE MONITOR GEBRUIKEN

De iiyama LCD-monitor is voor het beste beeld ingesteld op de ONDERSTEUNENDE TIMING die op pagina 24 te zien is. U kunt het beeld zelf aanpassen via de knoppen zoals hieronder is aangegeven.

- ① Druk op de Knop MENU om de On Screen Display functie in te schakelen. Extra menu-items kunnen worden opgeroepen met de ◀/▶ knoppen.



- ② Selecteer het menu-item met het pictogram van de gewenste aanpassing. Druk op de Knop MENU. Gebruik vervolgens de ◀/▶ knoppen om het pictogram van de gewenste aanpassing te markeren.
- ③ Druk nogmaals op de Knop MENU. Gebruik de ◀/▶ knoppen om de gewenste aanpassing of instelling te maken.
- ④ Druk op de knop EXIT om het menu te verlaten, en de gemaakte instellingen worden automatisch opgeslagen.

Wilt u bijvoorbeeld de verticale positie aanpassen, selecteer dan het menu-item OSD instellingen en druk vervolgens op de Knop MENU. Selecteer vervolgens OSD V. Positie met de ◀/▶ knoppen en druk op de Knop MENU. Gebruik vervolgens de ◀/▶ knoppen om de instelling van de OSD verticale positie te veranderen. De OSD verticale positie verandert terwijl u dit doet.



Druk tenslotte op de Knop EXIT om de On Screen Display-functie te sluiten en de veranderingen in het geheugen worden opgeslagen.

OPMERKING

- Als tijdens het aanpassen een tijdlang geen knop wordt ingedrukt, verdwijnt de OSD als de tijd die is ingesteld bij Time-out OSD is verstreken. Ook, kan de knop EXIT worden gebruikt om vorig menu terug te keren en de Vertoning Op scherm uit te zetten.
- Alle veranderingen worden automatisch in het geheugen opgeslagen als de OSD verdwijnt. Schakel niet de stroom uit als u het menu gebruikt.

INHOUD VAN HET AANPASSINGSMENU



**Beeld
Picture**

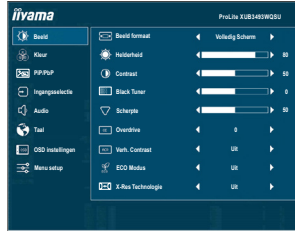

Aanpassingsitem	Probleem / Optie	In te drukken knoppen
Beeld formaat *1 Picture Format	Volledig Scherm	Toont volledig scherm
	Beeldverhouding *2	Maximale vergroting met behoud van beeldverhouding.
	Pixel bij pixel *2	Toont de afbeelding 1:1 formaat.
	17 inch	Toon de afbeelding als 17" scherm (5:4)
	19 inch	Toon de afbeelding als 19" scherm (5:4)
	19.5 inch	Toon de afbeelding als 19,5" scherm (16:9)
	21.5 inch	Toon de afbeelding als 21,5" scherm (16:9)
	23 inch	Toon de afbeelding als 23" scherm (16:9)
	24 inch	Toon de afbeelding als 24" scherm (16:9)
27 inch	Toon de afbeelding als 27" scherm (16:9)	
Helderheid *3,4 Brightness	Te donker Te licht	
Contrast *4 Contrast	Te vaag Te intens	
Black Tuner Black Tuner	Van -5 tot +5 U kunt de donkere tinten aanpassen.	
Scherpte *1 Sharpness	U kunt de beeldkwaliteit veranderen van 0 tot 100 (scherp tot zacht). Druk op de ►-knop om de beeldkwaliteit olopend te veranderen. Druk op de ◀-knop om de beeldkwaliteit aflopend te veranderen. Aanpassen van de beeldkwaliteit bij resoluties van minder dan 3440 × 1440.	
Overdrive *1,4 Overdrive	Uit / -2 / -1 / 0 / +1 / +2 Het zal de grijze tijd van de niveaureactie van het LCD paneel verbeteren. Een hoger niveau resulteert in sneller de reactietijd.	
Verh. Contrast *1,4 Adv. Contrast	Aan	Vergroot contrast
	Uit	Normaal contrast

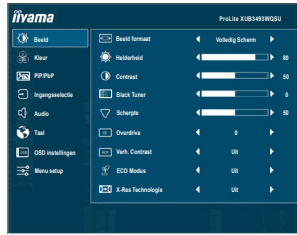

Aanpassingsitem	Probleem / Optie	
ECO Modus ^{*4} ECO Mode Direct	Uit	Normaal
	1	Helderheid van back-light wordt verminderd.
	2	Helderheid van back-light wordt meer verminderd dan 1.
	3	Helderheid van back-light wordt meer verminderd dan 2.
X-Res Technologie X-Res Technology	Uit	Normaal
	Zacht	Verbeterd de afbeelding qua vloeiende randen en inhoudscherpte na vergroting.
	Gemiddeld	Versterkt verbetering t.o.v. "Zacht"-modus.
	Scherp	Versterkt verbetering t.o.v. "Gemiddeld"-modus.

*1 Beeld formaat, Scherpte, Overdrive en Verh. Contrast zijn uitgeschakeld wanneer PiP/PbP Modus is geactiveerd.

*2 Alleen selecteerbaar bij resoluties lager dan 3440 × 1440.

*3 Pas de Brightness als u het beeldscherm in een donkere kamer gebruikt en het scherm te licht is.

*4 Verstelbare / instelbare items zijn afhankelijk van welk item is geactiveerd. Zie pagina 19 Functie Correlatie Matrix voor meer informatie.

Direct



U kunt de menu-items overslaan en een optieschema rechtstreeks direct weergeven via de volgende knoppen.

- ECO Modus: Druk op de -knop als het menu niet is weergegeven.

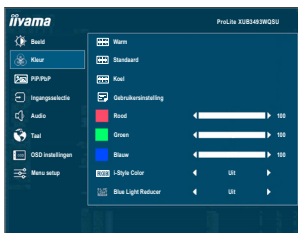

Kleur *1 Color



Aanpassingsitem	Probleem / Optie	In te drukken knoppen
Warm Warm	Warme kleur	
Standaard Normal	Standaard kleur	
Koel Cool	Koele kleur	
Gebruikersinstelling User Color	Rood	Te weinig 
	Groen	Te veel 
	Blauw	
i-Style Color *2 i-Style Color	Standaard	Voor het algemene venstersmilieu en monitor standaard plaatsen.
	Spel	Voor het spelmilieu van PC.
	Bioscoop	Voor film en videomilieu.
	Landschap	Voor het weergeven van beelden van landschappen.
	Tekst	Voor tekst het uitgeven en het bekijken in een tekstverwerkingsmilieu.
	Uit	Valt terug naar de vooraf ingestelde kleurinstelling, niet naar de i-style instelling.
Blue Light Reducer *2 Blue Light Reducer	Uit	Normaal
	1	Blue Light is gereduceerd.
	2	Blue Light is meer gereduceerd dan 1.
	3	Blue Light is meer gereduceerd dan 2.

*1 Wanneer Blue Light Reducer geactiveerd is, worden andere functies gedeactiveerd.

*2 Verstelbare / instelbare items zijn afhankelijk van welk item is geactiveerd. Zie pagina 19 Functie Correlatie Matrix voor meer informatie.



PiP/PbP PiP/PbP

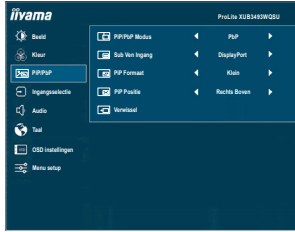

Aanpassingsitem	Optie	
PiP/PbP Modus * PiP/PbP Mode	Uit	PiP/PbP Modus is uitgeschakeld.
	PiP	Toon het secundaire-scherm in het primaire-scherm.
	PbP	Geef het primaire-scherm links en het secundaire-scherm rechts.
Sub Ven Ingang Sub Win Input	HDMI1	Selecteer de HDMI1 ingang.
	HDMI2	Selecteer de HDMI2 ingang.
	DisplayPort	Selecteer de DisplayPort ingang.
PiP Formaat PiP Size	Klein	Verklein het getoonde formaat van het secundaire scherm.
	Middle	Normaal formaat
	Groot	Vergroot het getoonde formaat van het secundaire scherm.
PiP Positie PiP Position	Rechts Boven	Verplaats het subscherm naar de rechts boven.
	Links Boven	Verplaats het subscherm naar de links boven.
	Rechts Onder	Verplaats het subscherm naar rechts onder.
	Links Onder	Verplaats het subscherm naar links onder.
Verwissel Swap	Verwisselt het Hoofd- en Sub-scherm, wanneer de PiP/PbP modus actief is.	

* PiP = Picture in Picture (Beeld voor Beeld)

Met deze functie kunt u twee verschillende afbeeldingen weergeven.

PbP = Picture by Picture (Beeld by Beeld)

Met deze functie toon de afbeeldingen van de twee bronnen naast elkaar.

PiP/PbP Ingang Matrix

PiP/PbP		Hoofdscherm		
		HDMI1	HDMI2	DisplayPort
Subscherm	HDMI1	✓	–	✓
	HDMI2	–	✓	✓
	DisplayPort	✓	✓	✓

✓ : Beschikbaar

– : Niet beschikbaar



Ingangselectie * Input Select

Direct



Aanpassingsitem	Optie	
Ingangselectie Input Select	HDMI1	Selecteer de HDMI1 ingang.
	HDMI2	Selecteer de HDMI2 ingang.
	DisplayPort	Selecteer de DisplayPort ingang.
	AUTO	Zoekt automatisch een beschikbare signaalbron.

OPMERKING "AUTO" -functie maakt automatische selectie van de beschikbare invoerbronnen mogelijk.
U kunt geen invoerbron van een computer selecteren in de standby modus.
Als u handmatig een van de invoerbronnen selecteert, wordt de andere bron niet automatisch geselecteerd.

* "Ingangselectie" inclusief directe bediening hieronder is uitgeschakeld als de PiP / PbP-functie is geactiveerd.





Direct

U kunt de menu-items overslaan en een optieschema rechtstreeks direct weergeven via de volgende knoppen.

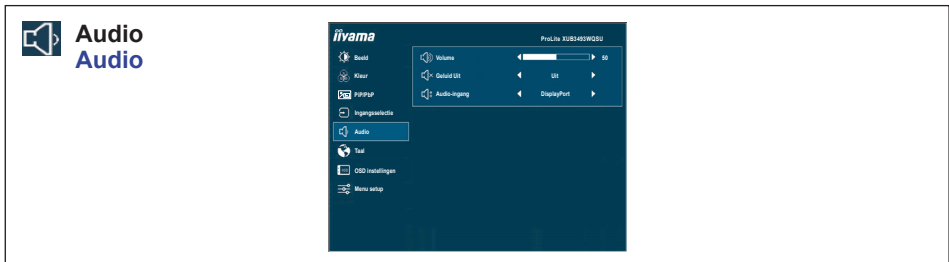
- Ingangselectie: Druk op de INPUT -knop als het menu niet is weergegeven.







Aanpassingsitem	Probleem / Optie	In te drukken knoppen
Volume Volume Direct	Zu leise Zu laut	   
Geluid Uit Mute Direct	Aan	Het geluid tijdelijk uitzetten.
	Uit	Geluidsvolume terugzetten naar voorgaande niveau.
Audio-ingang * Audio Input	HDMI1	Selecteer de HDMI1 ingang.
	HDMI2	Selecteer de HDMI2 ingang.
	DisplayPort	Selecteer de DisplayPort ingang.

* De "Audio-ingang" -selectie is alleen beschikbaar als de PiP / PbP-functie is geactiveerd.

Direct

U kunt de menu-items overslaan en direct een instelling bekijken en wijzigen weergeven via de volgende knoppen.

- Volume: Druk op de  -knop als het menu niet is weergegeven.
- Geluid uit: Het aandringen en het houden van de  -knop ongeveer 2 seconden als het menu niet is weergegeven.
Geluid uit en Geluid aan worden omgeschakeld door de bovenstaande toetsbewerking te herhalen.



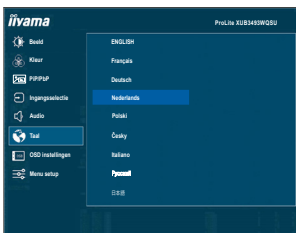













Taal Language



Aanpassingsitem	Optie			
Taal Language	English	Engels	Česky	Tsjechisch
	Français	Frans	Italiano	Italiaans
	Deutsch	Duits	Русский	Russisch
	Nederlands	Nederlands	日本語	Japans
	Polski	Pools		

OSD OSD instellingen OSD Settings



Aanpassingsitem	Probleem / Optie	In te drukken knoppen
OSD H. Positie OSD H. Position	OSD staat te veel links OSD staat te veel rechts	   
OSD V. Positie OSD V. Position	OSD staat te laag OSD staat te hoog	   
OSD-achtergrond OSD Background	De achtergrond van OSD is transparant gemaakt. Uit / 1 / 2 / 3 / 4	   
Time-out OSD OSD Time Out	Vous pouvez ajuster la durée d'affichage du menu OSD. 5 / 10 / 30 / 60 secondes	   



Menu setup Setup Menu

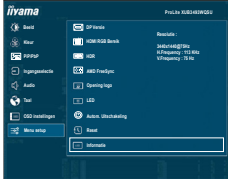

Aanpassingsitem	Optie	
DP Versie *1 DP Format	1.2	Standaard
	1.1	Wanneer er een afwijkend beeld verschijnt, verander dan de instelling naar 1.1.
HDMI RGB Bereik *2 HDMI RGB Range	Full Range	Voor volledige kleurbereik signaal
	Limited Range	Voor beperkte kleurbereik signaal
HDR HDR	Aan	Voor HDR (High Dynamic Range) -signaal
	Uit	Voor normaal signaal
AMD FreeSync AMD FreeSync	Aan	Stel functie FreeSync.
	Uit	FreeSync is uitgeschakeld.
Opening logo Opening Logo	Aan	Het iiyama-logo wordt getoond als de monitor wordt aangezet.
	Uit	Het iiyama-logo wordt niet getoond als de monitor wordt aangezet.
LED LED	Aan	Stroomindicator-lampje is AAN.
	Uit	Stroomindicator-lampje is UIT.
OPMERKING Schakel de Stroomindicator uit als u last heeft van het licht.		
Autom. Uitschakeling Auto Pow. Off	Aan	Stel functie Autom. uitschakeling in.
	Uit	Autom. uitschakeling is UIT.
OPMERKING Autom. uitschakeling functie is als standaardinstelling ingesteld. De monitor zal vanzelf afsluiten wanneer er 3 uur geen activiteit is. Wanneer u de monitor langer dan 3 uur continu wil gebruiken, zet de functie Autom. uitschakeling dan uit.		
Reset Memory Recall	Ja	Standaardwaarden worden hersteld.
	Nee	Terug naar menu.
Informatie Information	Geeft informatie weer over het huidige invoersignaal van de grafische kaart van de computer. <Voorbeeld>	
		OPMERKING Zie de handleiding van de grafische kaart voor meer informatie over het veranderen van resolutie en vernieuwingsfrequentie.

*1 Voor weergave van 3440 × 1440 resolutie bij 75Hz, dient DisplayPort 1.2 ingesteld te zijn. Tevens dient de grafische kaart de 3440 × 1440 resolutie bij 75Hz te ondersteunen.

*2 Alleen beschikbaar voor HDMI-ingang.

■ Functie Correlatie Matrix

		Item geselecteerd						
		Verh. Contrast	ECO Modus	i-Style Color	Blue Light Reducer	Helderheid	Contrast	Overdrive
Item geactiveerd	Verh. Contrast	–	–	✓	–	–	✓	✓
	ECO Modus	–	–	✓	–	–	✓	✓
	i-Style Color	–	–	–	–	–	–	–
	Blue Light Reducer	–	–	–	–	✓	✓	✓

✓ : Beschikbaar

– : Niet beschikbaar

● Vergrendelings modus

<OSD Menu>

1. De OSD-vergrendeling activeren door monitor-knop ◀ gelijktijdig 5 seconden lang in te drukken. Als men hierna de monitor-toetsen gebruikt, dan zal de tekst "OSD Geblokkeerd" verschijnen.
2. De OSD wordt weer ontgrendeld door monitor-knop ◀ gelijktijdig 5 seconden lang in te drukken.

<Aan/uit knop>

1. U kunt de Power aan/uit-vergrendeling activeren door de monitor-knop INPUT/EXIT gelijktijdig 5 seconden lang in te drukken. Hierdoor kan de monitor niet uitgeschakeld worden. Indien de Power-knop ingedrukt wordt, verschijnt de tekst "Powerknop Geblokkeerd".
2. De Power aan/uit-vergrendeling vervalt weer indien nogmaals de monitor-knop INPUT/EXIT gelijktijdig 5 seconden lang worden ingedrukt.

STANDBY FUNCTIE

Dit product beschikt over de standby functie. Indien geactiveerd, vermindert het automatisch onnodige stroomconsumptie van de monitor als de computer niet gebruikt wordt.

De wijze waarop standby van de monitor functioneert wordt hieronder beschreven. De standby functie, waaronder tijdstellingen, wordt ingesteld door het besturingssysteem. Kijk in de handleiding van het besturingssysteem over de instellingen hiervan.

■ Standby modus

Als het videosignaal van de computer zijn uitgeschakeld, schakelt de monitor de Standby modus in waardoor het stroomverbruik wordt beperkt tot minder dan $0,5W^*$. Het scherm springt op zwart, en de power-indicator wordt oranje. Als het toetsenbord of muis worden gebruikt verschijnt het beeld na enkele seconden weer uit de Standby modus.

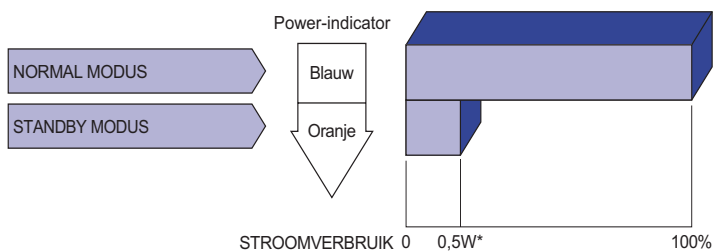

* Wanneer de USB-apparaten niet zijn aangesloten.

PROBLEMEN OPLOSSEN

Als de monitor niet juist functioneert, moet u de onderstaande punten in de genoemde volgorde doornemen om te zien of een mogelijke oplossing wordt genoemd.

1. Verricht de afstellingen die staan beschreven in GEBRUIK VAN DE MONITOR, afhankelijk van het probleem dat u ondervindt. Als de monitor geen beeld geeft, zie punt 2.
2. Raadpleeg de volgende overzichten als u geen passend afstellingsonderdeel vindt in GEBRUIK VAN DE MONITOR of als het probleem aanhoudt.
3. Als u een probleem ondervindt dat niet in de overzichten wordt beschreven of als u het probleem niet aan de hand van de overzichten kunt oplossen, moet u de monitor niet langer gebruiken en moet u contact opnemen met uw dealer of met iiyama voor verdere assistentie.

Probleem	Controlepunt
① Geen beeld. (Power-indicator licht niet op.) (Power-indicator is blauw.) (Power-indicator is oranje.)	<input type="checkbox"/> Is het Stroomkabel goed aangesloten? <input type="checkbox"/> Staat de Aan/uit knop op ON? <input type="checkbox"/> Staat er spanning op het stopcontact ? Controleer dit met een ander apparaat. <input type="checkbox"/> Als de blanco schermbeveiliging actief is, moet u het toetsenbord of de muis aanraken. <input type="checkbox"/> Verhoog het Contrast en/of de Helderheid. <input type="checkbox"/> Is de computer ingeschakeld? <input type="checkbox"/> Is de signaalkabel goed aangesloten? <input type="checkbox"/> Valt de signaaltiming van de computer binnen de specificatie van de monitor? <input type="checkbox"/> Als de monitor in de Standby modus staat, moet u het toetsenbord of de muis aanraken. <input type="checkbox"/> Is de computer ingeschakeld? <input type="checkbox"/> Is de signaalkabel goed aangesloten? <input type="checkbox"/> Valt de signaaltiming van de computer binnen de specificatie van de monitor?
② Het scherm is niet gesynchroniseerd.	<input type="checkbox"/> Is de signaalkabel goed aangesloten? <input type="checkbox"/> Valt de signaaltiming van de computer binnen de specificatie van de monitor?
③ De schermpositie bevindt zich niet in het midden.	<input type="checkbox"/> Valt de signaaltiming van de computer binnen de specificatie van de monitor?
④ Het scherm is te helder of te donker.	<input type="checkbox"/> Valt het video-uitgangsniveau van de computer binnen de specificatie van de monitor?
⑤ Het scherm trilt.	<input type="checkbox"/> Valt het voltage binnen de specificatie van de monitor? <input type="checkbox"/> Valt de signaaltiming van de computer binnen de specificatie van de monitor?
⑥ Geen geluid.	<input type="checkbox"/> De audio-apparatuur (computer enz.) staat AAN. <input type="checkbox"/> Zet het geluid harder. <input type="checkbox"/> De Mute-functie is UIT. <input type="checkbox"/> Het audio-uitvoerniveau van de audioapparatuur komt overeen met despecificaties van de monitor.
⑦ Het geluid staat tehard of te zacht.	<input type="checkbox"/> Het audio-uitvoerniveau van de audioapparatuur komt overeen met despecificaties van de monitor.

RECYCLE-INFORMATIE

Voor betere milieubescherming te schikken gelieve uw monitor niet.

Gelieve te bezoeken onze website: <https://iiyama.com> voor monitor recycling.

BIJLAGE

Design en specificaties kunnen vooraf en zonder opgave van reden gewijzigd worden.

SPECIFICATIES : ProLite XUB3493WQSU-B5

Afmeting	Categorie	34"
Lcd-scherm	Panel-technologie	IPS (In-Plane-Switching)
	Afmeting	Diagonaal: 34" (86,7cm)
	Pixelafstand	0,233mm H × 0,233mm V
	Helderheid	400cd/m ² (Typisch), 230cd/m ² (Standaard / Energiebesparend)
	Contrastverhouding	1000 : 1 (Typisch), Verh. Contrast verrichting voorhanden
	Inkijkhoek	Rechts / links: 89 graden elk, Omhoog / Omlaag: 89 graden elk (Typisch)
	Reactietijd	4ms (Grijs tot Grijs)
Aantal kleuren		16.777.216
Synchronisatiefrequentie		HDMI (zonder FreeSync): Horizontaal: 30,0-115,0kHz, Verticaal: 55-75Hz HDMI (met FreeSync): Horizontaal: 30,0-115,0kHz, Verticaal: 48-75Hz DisplayPort (zonder FreeSync): Horizontaal: 30,0-115,0kHz, Verticaal: 55-75Hz DisplayPort (met FreeSync): Horizontaal: 30,0-115,0kHz, Verticaal: 48-75Hz
Optimaal resolutie		3440 × 1440, 4,9 MegaPixels
Max. ondersteunende resolutie		3440 × 1440, 75Hz
Ingangsaansluiting		HDMI × 2, DisplayPort
Ingang videosignaal		HDMI, DisplayPort
USB-versie		USB3,2 Gen 1 (5Gbps, DC5V, 900mA)
Aantal USB-poorten		1 Upstream: B-serie
Type connector		2 Downstream: A-serie
Koptelefoon-aansluiting		ø 3,5mm mini jack (Stereo)
Luidsprekers		5W × 2 (Stereo speakers)
Maximum schermformaat		799,8mm B × 334,8mm H / 31,5" B × 13,2" H
Stroombron		100-240VAC, 50/60Hz, 1,2A
Energieverbruik*1		43W typisch Standby modus: 0,5W maximum, Uit modus: 0,3W maximum
Afmetingen*2 / gewicht		817,0 × 422,5 - 572,5 × 245,5(239,5)mm / 32,2 × 16,6 - 22,5 × 9,7(9,4)" (B×H×D) 9,4kg / 20,7lbs
Hoogte instelling		150mm
Hoek		Kantelen: Omhoog: 23 graden, Omlaag: 5 graden Draaien: Links / Rechts: 45 graden elk
Omgevingsvariabelen		Gebruik: Temperatuur 5 tot 35°C / 41 tot 95°F Vochtigheidsgraad 10 tot 80% (geen condensatie) Storage: Temperatuur -20 tot 60°C / -4 tot 140°F Vochtigheidsgraad 10 tot 85% (geen condensatie)
Goedkeuringen		CE, UKCA, TÜV-Bauart, VCCI, PSE, EAC

OPMERKING *1 Wanneer de USB-apparaten niet zijn aangesloten.

*2 () : Diepte van de Monitorvoet

AFMETINGEN

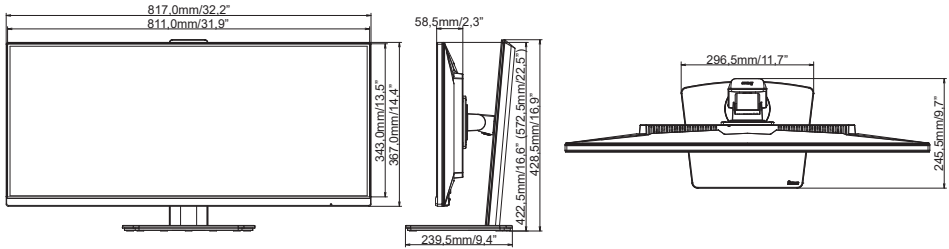

() : Maximum instellingsbereik

ONDERSTEUNENDE TIMING

Videomodus	Horizontale frequentie	Verticale frequentie	Puntklok	
800 × 600	37,879kHz	60,317Hz	40,000MHz	
	46,875kHz	75,000Hz	49,500MHz	
1024 × 768	48,363kHz	60,004Hz	65,000MHz	
	60,023kHz	75,029Hz	78,750MHz	
1280 × 1024	63,981kHz	60,020Hz	108,000MHz	
	79,976kHz	75,025Hz	135,000MHz	
1680 × 1050	65,290kHz	60,000Hz	146,250MHz	
1920 × 1080	66,590kHz	59,930Hz	138,500MHz	
2560 × 1440	88,787kHz	59,951Hz	241,500MHz	
3440 × 1440	88,800kHz	60,000Hz	319,800MHz	*1,2
	113,030kHz	75,050Hz	438,540MHz	*1,2
1720 × 1440	112,950kHz	75,000Hz	219,120MHz	*3

OPMERKING *¹ De grafische kaart moet de 3440 × 1440 resolutie bij 60Hz / 75Hz kunnen ondersteunen.

*² De DisplayPort instelling moet als 1.2 ingeschakeld zijn.

*³ Aanbevolen gebruik voor PbP mode.