

UŽIVATELSKÝ MANUÁL

ProLite

LCD Monitor

ProLite XUB2293HSU

ProLite XUB2493HSU

ProLite XUB2793HSU

ProLite XUB2793HS

ProLite XUB2793QSU

ProLite XUB2793QS

ProLite XU2293HSU

ProLite XU2493HSU

ProLite XU2793HSU

ProLite XU2793HS

ProLite XU2793QSU

ProLite XU2793QS

Děkujeme moc za výběr iiyama LCD monitoru. Doporučujeme, abyste věnovali několik minut, před instalací zapnutím monitoru, k pečlivému pročetí komplexního návodu. Prosíme, mějte tuto příručku na bezpečném místě pro budoucí použití.

ČESKY

OZNAČENÍ CE PROHLÁŠENÍ O SHODĚ

Tento LCD monitor je v souladu s požadavky směrnice ES / EU 2014/30/EU "Směrnice EMC", 2014/35/EU "Směrnice pro nízké napětí", 2009/125/ES "ErP směrnice" a 2011/65/EU "RoHS směrnice".

Elektro-magnetická náchylnost byla zvolena na úrovni, která dává správnou funkci v obytných oblastech, podnikání a lehkých průmyslových areálech a malých podnicích, uvnitř i vně budov. Všechna místa pro provoz jsou charakterizována připojením k veřejné síti nízkého napětí napájení.

IYAMA CORPORATION: Wijkerveerstraat 8, 2131 HA Hoofddorp, The Netherlands

Model No. : PL2293HS / PL2493HS / PL2793HS / PL2793QS



Doporučujeme recyklaci použitého výrobku. Obratě se prosím na svého prodejce nebo iiyama servisní středisko. Recyklační informace získané přes internet, pomocí adresy: <https://iiyama.com>
Můžete se připojit na webovou stránku různých zemí.

- Vyhrazujeme si právo měnit specifikace bez předchozího upozornění.
- Všechny obchodní známky použité v této uživatelské příručce jsou majetkem příslušných vlastníků.
- Registrační číslo EPREL

XUB2293HSU-B7 : 2015580	XU2293HSU-B7 : 2015579	XUB2493HSU-B7 : 2025175	XU2493HSU-B7 : 2025213
XUB2793HSU-B7 : 2027979	XU2793HSU-B7 : 2028212	XUB2793HS-B7 : 2028232	XU2793HS-B7 : 2028245
XUB2793QSU-B7 : 2020194	XU2793QSU-B7 : 2020360	XUB2793QS-B7 : 2020411	XU2793QS-B7 : 2020454
XUB2293HSU-B7 A : 2104405	XU2293HSU-B7 A : 2104375	XUB2493HSU-B7 A : 2103748	XU2493HSU-B7 A : 2103750
XUB2793HSU-B7 A : 2156028	XU2793HSU-B7 A : 2156030	XUB2793HS-B7 A : 2156041	XU2793HS-B7 A : 2156042

OBSAH

PRO VAŠÍ BEZPEČNOST	1
BEZPEČNOSTNÍ OPATŘENÍ.....	1
SPECIÁLNÍ POZNÁMKY K LCD MONITORŮM	4
ZÁKAZNICKÝ SERVIS.....	4
ČIŠTĚNÍ	5
PŘED POUŽITÍM MONITORU.....	6
VLASTNOSTI	6
KONTROLA OBSAHU BALENÍ.....	6
INSTALACE.....	7
MONTÁŽ A ODSTRANĚNÍ ZÁKLADNY : ProLite XUB2293HSU, XUB2493HSU, XUB2793HSU, XUB2793HS, XUB2793QSU, XUB2793QS.....	9
MONTÁŽ A ODSTRANĚNÍ ZÁKLADNY : ProLite XU2293HSU, XU2493HSU, XU2793HSU, XU2793HS, XU2793QSU, XU2793QS ..	11
OVLÁDACÍ PRVKY A KONEKTORY : ProLite XUB2293HSU, XUB2493HSU, XUB2793HSU, XUB2793HS, XUB2793QSU, XUB2793QS.....	12
OVLÁDACÍ PRVKY A KONEKTORY : ProLite XU2293HSU, XU2493HSU, XU2793HSU, XU2793HS, XU2793QSU, XU2793QS ..	13
PŘIPOJENÍ MONITORU : ProLite XUB2293HSU, XUB2493HSU, XUB2793HSU, XUB2793HS, XUB2793QSU, XUB2793QS	14
PŘIPOJENÍ MONITORU : ProLite XU2293HSU, XU2493HSU, XU2793HSU, XU2793HS, XU2793QSU, XU2793QS.....	15
ODPOJENÍ MONITORU.....	16
NASTAVENÍ POČÍTAČE	16
NASTAVENÍ VÝŠKY A POZOROVACÍHO ÚHLU : ProLite XUB2293HSU, XUB2493HSU, XUB2793HSU, XUB2793HS, XUB2793QSU, XUB2793QS	16
NASTAVENÍ POZOROVACÍCH ÚHLŮ : ProLite XU2293HSU, XU2493HSU, XU2793HSU, XU2793HS, XU2793QSU, XU2793QS ..	17

OVLÁDÁNÍ MONITORU	18
NASTAVENÍ OBSAHU MENU	19
POHOTOVOSTNÍ FUNKCE	28
ŘEŠENÍ PROBLÉMŮ	29
INFORMACE O RECYKLACI	30
PŘÍLOHA	31
SPECIFIKACE :	
ProLite XUB2293HSU-B7 / ProLite XUB2293HSU-B7 A	31
SPECIFIKACE :	
ProLite XU2293HSU-B7 / ProLite XU2293HSU-B7 A	32
SPECIFIKACE :	
ProLite XUB2493HSU-B7 / ProLite XUB2493HSU-B7 A	33
SPECIFIKACE :	
ProLite XU2493HSU-B7 / ProLite XU2493HSU-B7 A	34
SPECIFIKACE :	
ProLite XUB2793HSU-B7 / ProLite XUB2793HSU-B7 A	35
SPECIFIKACE :	
ProLite XU2793HSU-B7 / ProLite XU2793HSU-B7 A	36
SPECIFIKACE :	
ProLite XUB2793HS-B7 / ProLite XUB2793HS-B7 A	37
SPECIFIKACE :	
ProLite XU2793HS-B7 / ProLite XU2793HS-B7 A	38
SPECIFIKACE : ProLite XUB2793QSU-B7	39
SPECIFIKACE : ProLite XU2793QSU-B7	40
SPECIFIKACE : ProLite XUB2793QS-B7	41
SPECIFIKACE : ProLite XU2793QS-B7	42
ROZMĚRY : ProLite XUB2293HSU	43
ROZMĚRY : ProLite XU2293HSU	43
ROZMĚRY : ProLite XUB2493HSU	44
ROZMĚRY : ProLite XU2493HSU	44
ROZMĚRY : ProLite XUB2793HSU / ProLite XUB2793HS	45
ROZMĚRY : ProLite XU2793HSU / ProLite XU2793HS	45
ROZMĚRY : ProLite XUB2793QSU / ProLite XUB2793QS	46
ROZMĚRY : ProLite XU2793QSU / ProLite XU2793QS	46
ODPOVÍDAJÍCÍ ČASOVÁNÍ	47

PRO VAŠÍ BEZPEČNOST

BEZPEČNOSTNÍ OPATŘENÍ

VAROVÁNÍ

PŘESTANTĚ POUŽÍVAT MONITOR V PŘÍPADĚ JAKÝCHKOLIV PROBLÉMŮ

Pokud si všimnete jakýchkoli abnormální jevů, jako je kouř, zvláštní zvuk nebo zplodiny, odpojte monitor a ihned se obraťte na svého prodejce nebo iiyama servisní středisko. Další použití může být nebezpečné a může způsobit požár nebo úraz elektrickým proudem.

NIKDY NEDEMOLUJTE KRYT DISPLEJE

Vysokonapěťové obvody uvnitř monitoru. Demontáž krytu se můžete vystavit nebezpečí požáru nebo úrazu elektrickým proudem.

NIKDY NEVKLÁDEJTE NĚJAKÉ PŘEDMĚTY DO MONITORU

Nepokládejte žádné pevné předměty nebo kapaliny, jako je voda do monitoru. V případě nehody, okamžitě monitor odpojte a obraťte se na svého prodejce nebo iiyama servisní středisko. Používání monitoru s jakýmkoliv předmětem uvnitř může způsobit požár, úraz elektrickým proudem nebo poškození.

UMÍSTĚTE MONITOR NA ROVNÝ A STABILNÍ POVRCH

Monitor může způsobit zranění, pokud spadne.

NEPOUŽÍVEJTE MONITOR V BLÍZKOSTI ZDROJE VODY

Nepoužívejte monitor, kde může být postříkán vodou či polit vodou. Může to způsobit požár nebo úraz elektrickým proudem.

POUŽÍVEJTE JEN PODPOROVANÝ NAPÁJECÍ ZDROJ

Ujistěte se, že monitor je používám pouze s určeným napájením. Použití nesprávného napětí může způsobit poruchu a může způsobit požár nebo úraz elektrickým proudem.

CHRAŇTE KABELY

Netahejte, neohýbejte napájecí a datový kabel. Nepokládejte na monitor nebo na kabely žádné jiné těžké předměty. V případě poškození, kabely mohou způsobit požár nebo úraz elektrickým proudem.

NEPŘÍZNIVÉ POVĚTRNOSTNÍ PODMÍNKY

Není vhodné používat monitor při těžké bouřce, může to způsobit poruchu. Také se doporučuje, abyste se nedotýkali zástrčky. Mohlo by dojít k úrazu elektrickým proudem.

UPOZORNĚNÍ

MÍSTO INSTALACE

Neinstalujte monitor, kde může dojít k náhlým změnám teploty, nebo ve vlhkém, prašném nebo zakouřeném prostředí, protože by mohlo dojít k požáru, úrazu elektrickým proudem nebo poškození. Měli byste se také vyhnout místům, kde slunce svítí přímo na monitoru.

NEUMISŤUJTE MONITOR DO NEBEZPEČNÝCH POZIC

Monitor se může převrhnout a způsobit zranění, pokud není vhodně umístěn. Dále se ujistěte, že nemáte na monitoru položené nějaké těžké předměty, a že všechny kabely jsou vedeny tak, že děti za ně nemohou tahat a způsobit si zranění.

DODRŽENÍ VENTILACE VZDUCHU

Ventilační otvory ochraňují monitor před přehřátím. Zakrytí otvorů může způsobit požár. Chcete-li zabezpečit dostatečnou cirkulaci vzduchu, umístěte monitor alespoň 10cm (nebo 4 palce) od všech stěn. Při demontáži naklápěcího stojanu může dojít k zakrytí ventilačních otvorů na zadní straně monitoru. Může dojít k přehřátí monitoru a to může způsobit požár nebo poškození. Při demontáži se ujistěte, že je zajištěno dostatečné větrání. Při ovládání monitoru na zádech, boku, vzhůru nohama nebo na koberci či jiném měkkém materiálu, může také dojít k poškození.

ODPOJTE KABELY PŘI MANIPULACI S MONITOREM

Když přesouváte monitor, vypněte síťový vypínač, odpojte monitor a ujistěte se, zda je signálový kabel odpojen. Pokud monitor neodpojíte, může dojít k požáru nebo úrazu elektrickým proudem.

ODPOJTE MONITOR ZE ZÁSUVKY

Pokud monitor nepoužíváte delší dobu, je doporučeno jej odpojit z elektrické sítě, aby se zabránilo nehodám.

DRŽTE ZÁSTRČKU PŘI ODPOJOVÁNÍ

Chcete-li odpojit napájecí kabel nebo signálový kabel, tahejte vždy za zástrčku. Nikdy netahejte za samotný kabel, může to způsobit požár nebo úraz elektrickým proudem.

NEDOTÝKEJTE SE ZÁSTRČKY MOKRÝMA RUKAMA

Při vytahování nebo zastrčení zástrčky mokřma rukama, může dojít k úrazu elektrickým proudem.

PŘI INSTALACI MONITORU NA VAŠEM POČÍTAČI

Ujistěte se, že počítač je dostatečně silný, aby unesl hmotnost monitoru, jinak může dojít k poškození počítače.

OPATRNĚ! CHRAŇTE SVÉ RUCE A PRSTY

- Dávejte pozor, abyste si neporanili prsty nebo ruce, když měníte výšku nebo úhel.
- Ke zranění může dojít, pokud nezabráníte kontaktu prstu a základny displeje, při nastavování výšky. (Jen pro výškově nastavitelné modely.)

POZNÁMKA PRO POUŽITÍ 24/7

Tento produkt není speciálně určen pro použití 24/7 ve všech prostředích.

POZNÁMKA SPECIFICKÁ PRO POUŽITÍ NA STOLNÍM POČÍTAČI

Tento produkt je určen pro stolní použití, nikoli pro aplikace digital signage (elektronické vývěsky), jako je instalace na strop nebo na stěnu.

NENAKLÁPEJTE MONITOR PŘÍLIŠ DOLŮ

Abyste předešli možnému poškození obrazovky, jako je odlupování LCD panelu od rámu, zajistěte, aby se monitor nenakláněl směrem dolů mimo svůj nastavitelný rozsah.

NA MONITOR NEPOUŽÍVEJTE ALKOHOL ANI DEZINFEKČNÍ PROSTŘEDKY

Nestříkejte alkohol nebo dezinfekční prostředky přímo na monitor ani je nepoužívejte v blízkosti monitoru. Monitor také neotírejte látkou nebo prostěradlem, které obsahuje alkohol nebo dezinfekční prostředky. Mohou způsobit změnu barvy, poškození nebo prasknutí krytu, poškození povrchové úpravy LCD panelu a poškození součástí.

ERGONOMICKÉ DOPORUČENÍ

Chcete-li odstranit únavu očí, neprovazujte monitor proti jasnému pozadí nebo v tmavé místnosti. Pro optimální pohodlí při sledování by monitor měl být těsně pod úrovní očí a ve vzdálenosti 40 - 60 cm (16-24 palec) od vašich očí. Při používání monitoru delší dobu se doporučuje přestávka deset minut každou hodinu, protože dlouhodobý pohled na obrazovku může způsobit únavu očí.

SPECIÁLNÍ POZNÁMKY K LCD MONITORŮM

Následující symptomy jsou normální u LCD monitorů a neznamenají problém.

POZNÁMKA

- Při prvním zapnutí LCD monitoru se nemusí obraz vejít na displej, protože typ počítače má nastavenou jinou pozici. V tomto případě nastavte pozici obrazu do správné polohy.
- Můžete zjistit mírně nerovnoměrný jas na obrazovce v závislosti na pracovní ploše, kterou používáte.
- Vzhledem k povaze LCD obrazovky, může přetrvat vjem původní obrazovky i po přepnutí obrazu, když je stejný obraz zobrazen hodiny. V tomto případě lze obrazovku obnovovat pomalu změnou obrazu nebo vypnutím na několik hodin.

ZÁKAZNICKÝ SERVIS

POZNÁMKA

- Máte-li vrátit přístroj do servisu a originální balení bylo zničeno, obraťte se prosím na svého prodejce nebo iiyama servisní středisko pro radu nebo náhradního balení.

ČIŠTĚNÍ

VAROVÁNÍ

- Pokud při čištění dostanou materiály nebo kapaliny, jako je voda, do monitoru, okamžitě odpojte napájecí kabel a obraťte se na svého prodejce nebo iiyama servisní středisko.
- Z bezpečnostních důvodů vypněte hlavní vypínač a odpojte monitor před čištěním.

UPOZORNĚNÍ

- Nestříkejte alkohol nebo dezinfekční prostředky přímo na monitor ani je nepoužívejte v blízkosti monitoru. Monitor také neotírejte látkou nebo prostěradlem, které obsahuje alkohol nebo dezinfekční prostředky. Mohou způsobit změnu barvy, poškození nebo prasknutí krytu, poškození povrchové úpravy LCD panelu a poškození součástí.
- Abyste předešli možnému poškození monitoru (LCD panel / kryt / konektory) nebo příslušenství, nikdy nepoužívejte následující silná rozpouštědla nebo čisticí listy. Mohou způsobit změnu barvy, poškození nebo prasknutí krytu, poškození povrchové úpravy LCD panelu a poškození součástí.

Benzín	Kyselá voda chlorná
Ředidlo	Kyselá nebo alkalická rozpouštědla
Alkohol	Vosk
Bělídko	Brusiva
Peroxid	Čistič kancelářského vybavení
Aceton	Čistič skla
Methylenchlorid	Hedvábný papír
Toluen	Vlhčené ubrousky
Amoniak	Chemická tkanina
Roztok chlornanu sodného (Chlorové bělidlo)	Čisticí papír
	atd.

POZNÁMKA

- Pro ochranu LCD panelu, nepoškrábejte nebo neotírejte obrazovku tvrdými předměty.
- Nenechávejte LCD panel vlhký. Pokud se na něj dostanou kapky vody nebo podobně, okamžitě jej otřete suchým měkkým hadříkem. Ponechání zapnuté může způsobit změnu barvy nebo skvrny na LCD panelu. Pokud se navíc do monitoru dostane vlhkost, může dojít k poškození.
- Dotýkáním se krytu produkty vyrobenými z pryže nebo plastu po delší dobu, může dojít k degeneraci nebo ztrátě barvy na krytu.

Pravidelná péče

Jemně otřete skříň měkkým, suchým a čistým hadříkem. Pokud je skvrna silná, namočte hadřík do zředěného neutrálního čisticího prostředku s vodou, důkladně jej vyždímejte a skvrnu setřete. Ihned jej otřete měkkým suchým hadříkem.

Dezinfekce alkoholem

Dezinfekce alkoholem může způsobit změnu barvy, poškození nebo prasknutí krytu, poškození povrchové úpravy LCD panelu a poškození součástí. Místo toho doporučujeme dezinfikovat si ruce před a po použití mimo monitor.

Pokud bezpodmínečně musíte monitor dezinfikovat alkoholem, uvědomte si předem výše uvedené varování a upozornění. Vyhněte se také časté alkoholové dezinfekci.

PŘED POUŽITÍM MONITORU

VLASTNOSTI

- ◆ Podporuje rozlišení až 1920 × 1080 :
ProLite XUB2293HSU / ProLite XU2293HSU / ProLite XUB2493HSU /
ProLite XU2493HSU / ProLite XUB2793HSU / ProLite XU2793HSU /
ProLite XUB2793HS / ProLite XU2793HS
- ◆ Podporuje rozlišení až 2560 × 1440 : ProLite XUB2793QSU / ProLite XU2793QSU /
ProLite XUB2793QS / ProLite XU2793QS
- ◆ Vysoký kontrast 1000:1 (typický), Adv. Kontrast funkce k dispozici / Jas 300cd/m²
(typický) : ProLite XUB2293HSU / ProLite XU2293HSU
- ◆ Vysoký kontrast 1300:1 (typický), Adv. Kontrast funkce k dispozici / Jas 300cd/m²
(typický) : ProLite XUB2493HSU / ProLite XU2493HSU / ProLite XUB2793HSU /
ProLite XU2793HSU / ProLite XUB2793HS / ProLite XU2793HS /
ProLite XUB2793QSU / ProLite XU2793QSU / ProLite XUB2793QS /
ProLite XU2793QS
- ◆ Doba odezvy na pohyblivý obraz 1ms
- ◆ Flicker Free
- ◆ Redukce modrého světla
- ◆ Digitální vyhlazování znaků
- ◆ Stereo reproduktory
2 × 2W Stereo reproduktory
- ◆ Pohotovostní funkce
- ◆ V souladu VESA Standard (100mm × 100mm)
- ◆ Klíčový otvor pro bezpečnostní zámek

KONTROLA OBSAHU BALENÍ

Následující doplňky jsou součástí balíku. Zkontrolujte, zda jsou uzavřeny s monitorem. Pokud něco chybí nebo jsou poškozeny, obraťte se na prodejce nebo na regionální iiyama kancelář.

- | | | |
|---------------------------------|---|-----------------------------------|
| ■ Napájecí kabel * ¹ | ■ HDMI kabel | ■ DisplayPort kabel* ² |
| ■ USB kabel* ³ | ■ Deska VESA* ⁴ | ■ Šroubovák* ⁴ |
| ■ Krk stojanu | ■ Základna stojanu s maticí* ⁴ | ■ Základna stojanu* ⁵ |
| ■ Držák kabelů* ⁵ | ■ Bezpečnostní příručka | ■ Rychlý průvodce |

UPOZORNĚNÍ

- *¹ Veškeré záruky a garance jsou neplatné v případě jakýchkoli problémů nebo poškození způsobených napájecím kabelem, který nedodala společnost iiyama.
Při schváleném napájecím kabelu větší nebo rovno H05VVVF, musí být použito 3G, 0,75mm².
- *² Příslušenství pro ProLite XUB2793QSU, XU2793QSU, XUB2793QS, XU2793QS
- *³ Příslušenství pro ProLite XUB2293HSU, XU2293HSU, XUB2493HSU, XU2493HSU, XUB2793HSU, XU2793HSU, XUB2793QSU, XU2793QSU
- *⁴ Příslušenství pro ProLite XUB2293HSU, XUB2493HSU, XUB2793HSU, XUB2793HS, XUB2793QSU, XUB2793QS
- *⁵ Příslušenství pro ProLite XU2293HSU, XU2493HSU, XU2793HSU, XU2793HS, XU2793QSU, XU2793QS

INSTALACE

UPOZORNĚNÍ

- Tento produkt je určen pro stolní použití, nikoli pro aplikace digital signage (elektronické vývěsky), jako je instalace na strop nebo na stěnu.
- Před montáží tohoto monitoru se prosím ujistěte, že je zeď, strop nebo rameno plochy dostatečně silná na to, aby udržela potřebnou hmotnost obrazovky a přimontování.
- Úhel monitoru by měl být v rozmezí 23° nahoru a 5° dolů. Tento produkt nelze používat směrem nahoru nebo dolů mimo tento rozsah.
- Pokud je monitor používán (instalován) pod úhlem větším než 5° směrem dolů, může se LCD odlepit od rámu a spadnout a způsobit poškození. Na takové případy se navíc nebude vztahovat podpora ani záruka.

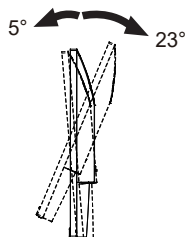

< ZOBRAZIT RUČNÍ NEBO STOJANOVÝ STOJAN >

UPOZORNĚNÍ

Tloušťku montážního stolku utáhněte šrouby M4 (4 kusy), jejíž „L“ délka je 10 mm, aby se monitor upevnil. Použitím delšího šroubu by mohlo dojít k úrazu elektrickým proudem nebo k poškození, protože může dojít ke kontaktu s elektrickými součástkami uvnitř monitoru.

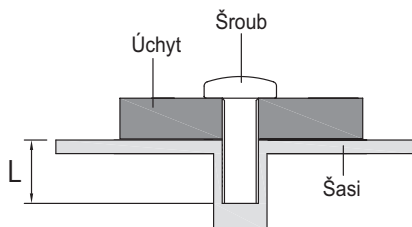

[OTÁČENÍ OBRAZOVKY]

• ProLite XUB2293HSU, XUB2493HSU, XUB2793HSU, XUB2793HS, XUB2793QSU, XUB2793QS

Displej je navržen tak, aby byl kompatibilní v režimech na krajina i na portrét.

Zobrazení na výšku je nutné upravit pomocí nastavení zobrazení připojeného zařízení.

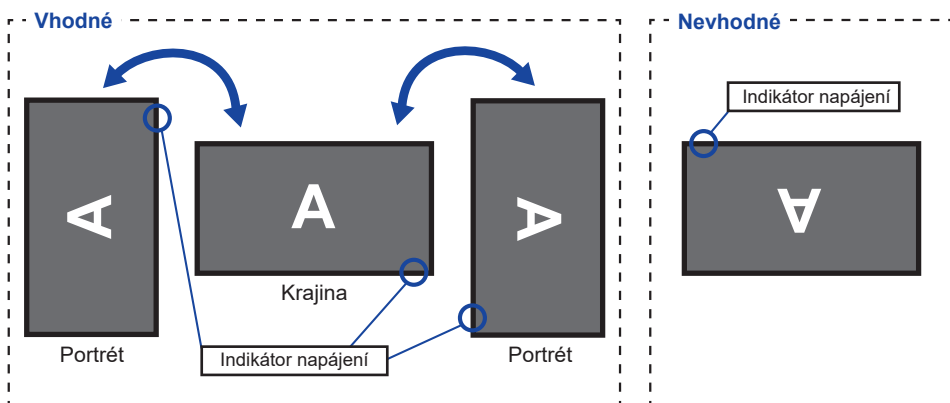

Se Stojanem:

POZNÁMKA

- Upravte základní výšku před rotací panelu.
- Pokus o natáčení panelu násilně bez nastavení výšky stojanu může způsobit poškození panelu nebo stojanu.

• ProLite XU2293HSU, XU2493HSU, XU2793HSU, XU2793HS, XU2793QSU, XU2793QS

Je navrženo, aby bylo kompatibilní v režimu krajiny.

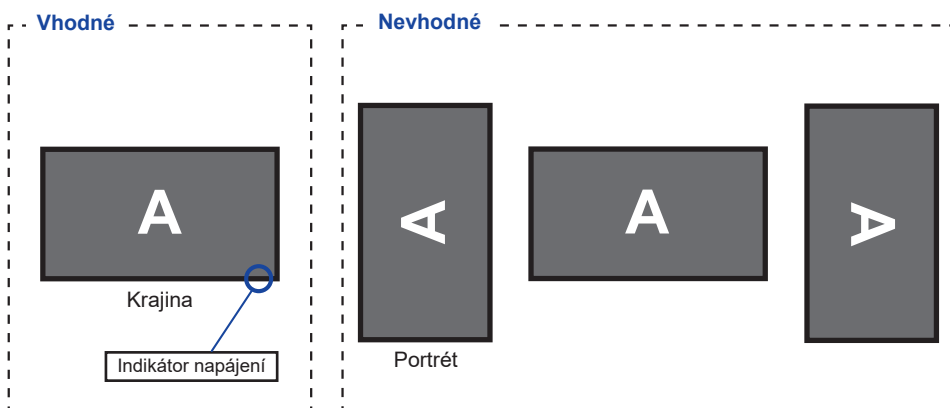

MONTÁŽ A ODSTRANĚNÍ ZÁKLADNY : ProLite XUB2293HSU, XUB2493HSU, XUB2793HSU, XUB2793HS, XUB2793QSU, XUB2793QS

UPOZORNĚNÍ

- Položte monitor na stabilní povrch. Monitor může způsobit zranění nebo škodu, pokud spadne.
- Nevystavujte monitor velkým tlakům. Mohlo by dojít k poškození.
- Před demontáží nebo instalací odpojte monitor, aby nedošlo k úrazu elektrickým proudem nebo poškození.

<Instalace>

- ① Připojte Krk stojanu k Desce VESA a poté utáhněte „Křídlová matice“ pomocí dodaného šroubováku abyste je zajistili.

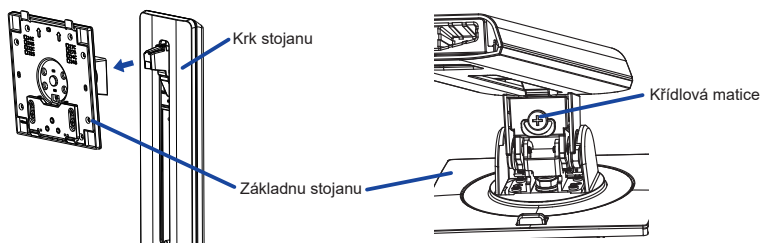

- ② Nainstalujte Základnu stojanu k Krk stojanu a poté utáhněte „Křídlová matice“ pomocí dodaného šroubováku abyste je zajistili.

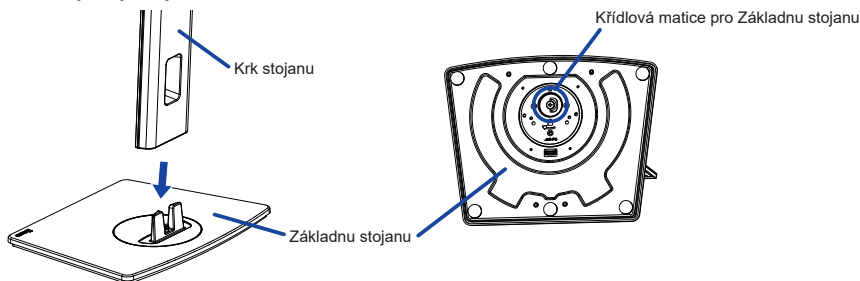

- ③ Dejte kus měkkého hadříku na stůl předem, aby se zabránilo poškrábání monitoru. Položte monitor na stůl přední stranou dolů.
- ④ Držte monitor a nainstalujte sestavený stojan k monitoru, dokud nezaklapne a zajistí.

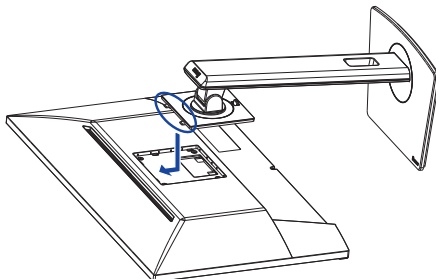

<Demontáž>

- ① Dejte kus měkkého hadříku na stůl předem, aby se zabránilo poškrábání monitoru. Položte monitor na stůl přední stranou dolů.
- ② Stisknutím uvolňovacího tlačítka sejměte stojan.

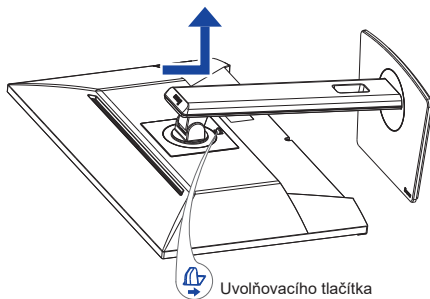

- ③ Povolte „Křídlová matice“ pomocí dodaného šroubováku k vyjměte Krk stojanu z Desky VESA.
- ④ Povolte „Křídlová matice“ pomocí dodaného šroubováku k vyjměte Základna stojanu z Krk stojanu.

MONTÁŽ A ODSTRANĚNÍ ZÁKLADNY : ProLite XU2293HSU, XU2493HSU, XU2793HSU, XU2793HS, XU2793QSU, XU2793QS

UPOZORNĚNÍ

- Položte monitor na stabilní povrch. Monitor může způsobit zranění nebo škodu, pokud spadne.
- Nevystavujte monitor velkým tlakům. Mohlo by dojít k poškození.
- Před demontáží nebo instalací odpojte monitor, aby nedošlo k úrazu elektrickým proudem nebo poškození.

<Instalace>

- ① Dejte kus měkkého hadříku na stůl předem, aby se zabránilo poškrábání monitoru. Položte monitor na stůl přední stranou dolů.
- ② Uchopte monitor a zatlačte do Krk stojanu, dokud nezapadne a není zajištěný.
- ③ Nainstalujte Základnu stojanu k Krk stojanu.
- ④ Umístěte Držák kabelů.

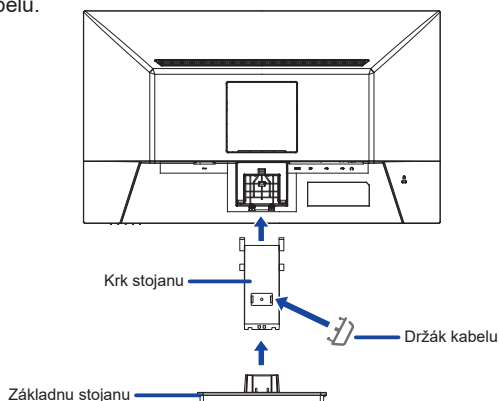

<Demontáž>

- ① Dejte kus měkkého hadříku na stůl předem, aby se zabránilo poškrábání monitoru. Položte monitor na stůl přední stranou dolů..
- ② Stiskněte a přidržte Háčky uvnitř, následně vytáhněte Základnu stojanu.
- ③ Stisknutím uvolňovacího tlačítka a stáhněte Krk stojan z monitoru.
- ④ Odstraňte Držák kabelů.

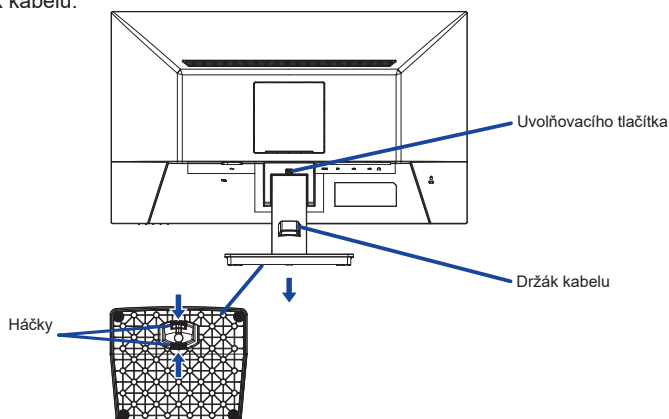

OVLÁDACÍ PRVKY A KONEKTORY : ProLite XUB2293HSU, XUB2493HSU, XUB2793HSU, XUB2793HS, XUB2793QSU, XUB2793QS

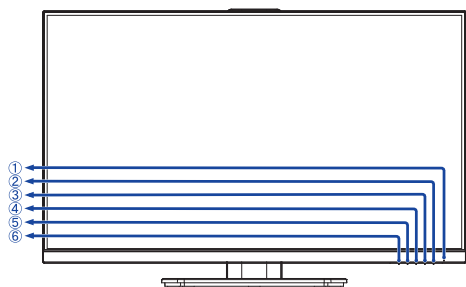

<Přední>

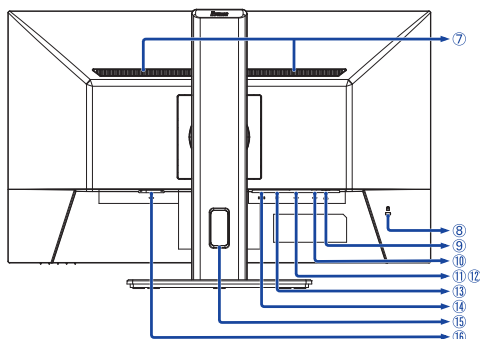

<Zadní>

- ① Indikátor napájení



POZNÁMKA Modrá: Normální provoz
Oranžová: Pohotovostní režim

- ② Tlačítko Napájení ()
③ Menu tlačítko (MENU)
④ Tlačítko Nastavení / Hlasitosti () *1
⑤ Tlačítko Nastavení / i-Style Color () *1
⑥ Volba vstupů / Výstup (INPUT/EXIT) *1
⑦ Reproduktory
⑧ Klíčová dírka pro bezpečnostní zámek

POZNÁMKA Můžete připevnit bezpečnostní zámek a kabel, aby se zabránilo přemístění monitoru počítače bez Vašeho svolení.

- ⑨ Konektor pro sluchátka ()

POZNÁMKA Správná funkce připojených externích zařízení jiných než sluchátek není zaručena.

- ⑩ USB Upstream Konektor () *2
⑪ USB Downstream Konektor () *2,3
⑫ USB Downstream Konektor () *2,3
⑬ DisplayPort konektor
⑭ HDMI konektor (HDMI)
⑮ Otvor pro kabely
⑯ AC konektor (~ : Střídavý proud)

*1 Můžete přeskočit položky nabídky v Menu a přímo zobrazit možnosti nastavení obrazovky nebo stupnici nastavení.

*2 Pouze příslušenství pro ProLite XUB2293HSU, XUB2493HSU, XUB2793HSU, XUB2793QSU

*3 ProLite XUB2293HSU, ProLite XUB2493HSU, ProLite XUB2793HSU : USB2,0 (5V, 500mA)
ProLite XUB2793QSU : USB3,2 Gen1 (5Gbps, 5V, 900mA)

OVLÁDACÍ PRVKY A KONEKTORY : ProLite XU2293HSU, XU2493HSU, XU2793HSU, XU2793HS, XU2793QSU, XU2793QS

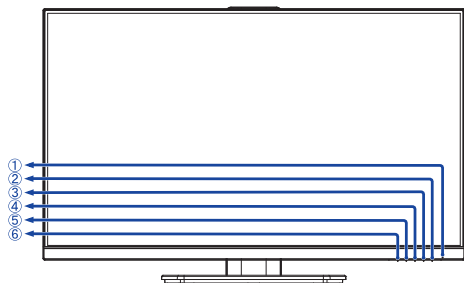

<Přední>

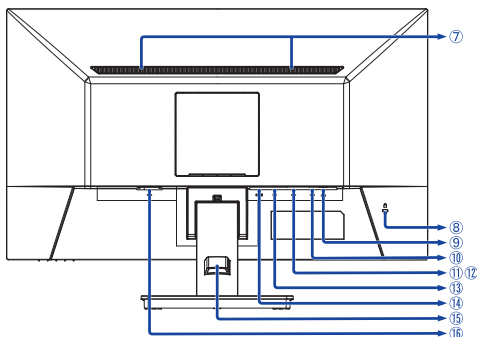

<Zadní>

- ① Indikátor napájení

POZNÁMKA Modrá: Normální provoz
Oranžová: Pohotovostní režim

- ② Tlačítko Napájení ()
③ Menu tlačítko (MENU)
④ Tlačítko Nastavení / Hlasitosti (▶ / ◀) *¹
⑤ Tlačítko Nastavení / i-Style Color (◀ / i) *¹
⑥ Volba vstupů / Výstup (INPUT/EXIT) *¹

- ⑦ Reproduktory

- ⑧ Klíčová dírka pro bezpečnostní zámek

POZNÁMKA Můžete připevnit bezpečnostní zámek a kabel, aby se zabránilo přemístění monitoru počítače bez Vašeho svolení.

- ⑨ Konektor pro sluchátka ()

POZNÁMKA Správná funkce připojených externích zařízení jiných než sluchátek není zaručena.

- ⑩ USB Upstream Konektor () *²
⑪ USB Downstream Konektor () *^{2,3}
⑫ USB Downstream Konektor () *^{2,3}
⑬ DisplayPort konektor
⑭ HDMI konektor (HDMI)
⑮ Držák kabelu
⑯ AC konektor (~ : Střídavý proud)

*¹ Můžete přeskočit položky nabídky v Menu a přímo zobrazit možnosti nastavení obrazovky nebo stupnici nastavení.

*² Pouze příslušenství pro ProLite XU2293HSU, XU2493HSU, XU2793HSU, XU2793QSU

*³ ProLite XU2293HSU, ProLite XU2493HSU, ProLite XU2793HSU : USB2,0 (5V, 500mA)
ProLite XU2793QSU : USB3,2 Gen1 (5Gbps, 5V, 900mA)

PŘIPOJENÍ MONITORU : ProLite XUB2293HSU, XUB2493HSU, XUB2793HSU, XUB2793HS, XUB2793QSU, XUB2793QS

- 1 Ujistěte se, že počítač i monitor jsou vypnuté.
- 2 Připojte počítač k monitoru pomocí odpovídajícího kabelu.
- 3 Připojte počítač k monitoru pomocí kabelu USB.
- 4 Připojte napájecí kabel k monitoru a poté do elektrické sítě.
- 5 Zapněte monitor a počítač.

POZNÁMKA

- Ujistěte se, že instalace budovy má jistič 120/240V, 20A (maximum).
- Signální kabely pro připojení počítače a monitoru se mohou lišit v závislosti na typu použitého počítače. Nesprávné připojení může způsobit vážné poškození jak na monitoru, tak i na počítači. Kabel, který je dodán s monitorem, je určen pro standardní konektor. Pokud je zapotřebí speciální kabel, obraťte se na místního prodejce nebo regionální iiyama kancelář.
- Ujistěte se, že jste utáhli prsty šrouby na obou koncích kabelu signálu.
- Připojovací zařízení třídy 1 typu A musí být připojeno k ochrannému vodiči.
- Zásuvka musí být instalována v blízkosti zařízení a musí být snadno přístupná.
- Výrazný akustický tlak u ucha / sluchátek může způsobit poškození sluchu / ztrátu sluchu.

[Příklad připojení]

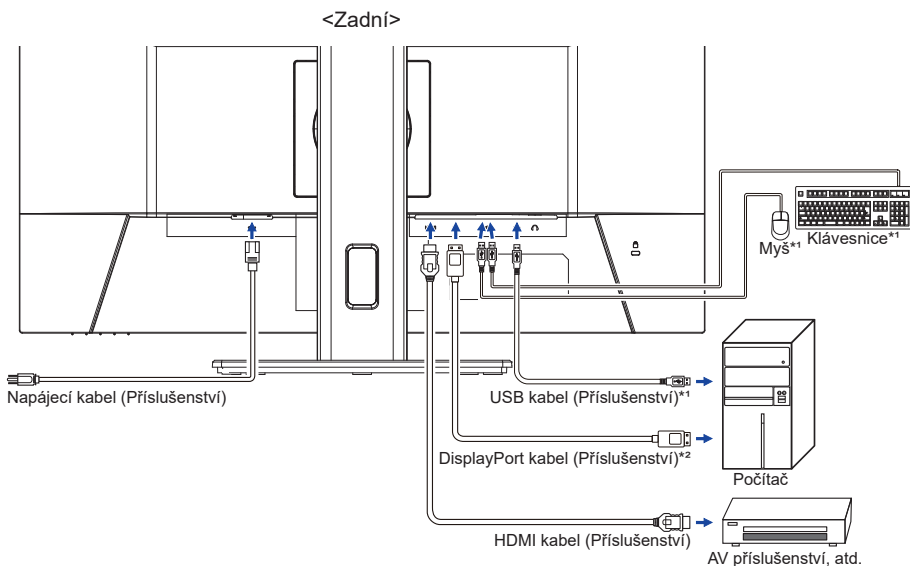

*1 Pouze příslušenství pro ProLite XUB2293HSU, XUB2493HSU, XUB2793HSU, XUB2793QSU

*2 Pouze příslušenství pro ProLite XUB2793QSU, XUB2793QS

[Shromažďete kabely]

Umístěte kabely přes Otvor pro kabely, abyste je spojili.

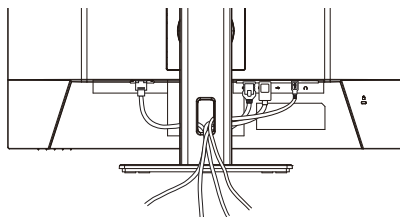

PŘIPOJENÍ MONITORU : ProLite XU2293HSU, XU2493HSU, XU2793HSU, XU2793HS, XU2793QSU, XU2793QS

- 1 Ujistěte se, že počítač i monitor jsou vypnuté.
- 2 Připojte počítač k monitoru pomocí odpovídajícího kabelu.
- 3 Připojte počítač k monitoru pomocí kabelu USB.
- 4 Připojte napájecí kabel k monitoru a poté do elektrické sítě.
- 5 Zapněte monitor a počítač.

POZNÁMKA

- Ujistěte se, že instalace budovy má jistič 120/240V, 20A (maximum).
- Signální kabely pro připojení počítače a monitoru se mohou lišit v závislosti na typu použitého počítače. Nesprávné připojení může způsobit vážné poškození jak na monitoru, tak i na počítači. Kabel, který je dodán s monitorem, je určen pro standardní konektor. Pokud je zapotřebí speciální kabel, obraťte se na místního prodejce nebo regionální iiyama kancelář.
- Ujistěte se, že jste utáhli prsty šrouby na obou koncích kabelu signálu.
- Připojovací zařízení třídy 1 typu A musí být připojeno k ochrannému vodiči.
- Zásuvka musí být instalována v blízkosti zařízení a musí být snadno přístupná.
- Výrazný akustický tlak u ucha / sluchátek může způsobit poškození sluchu / ztrátu sluchu.

[Příklad připojení]

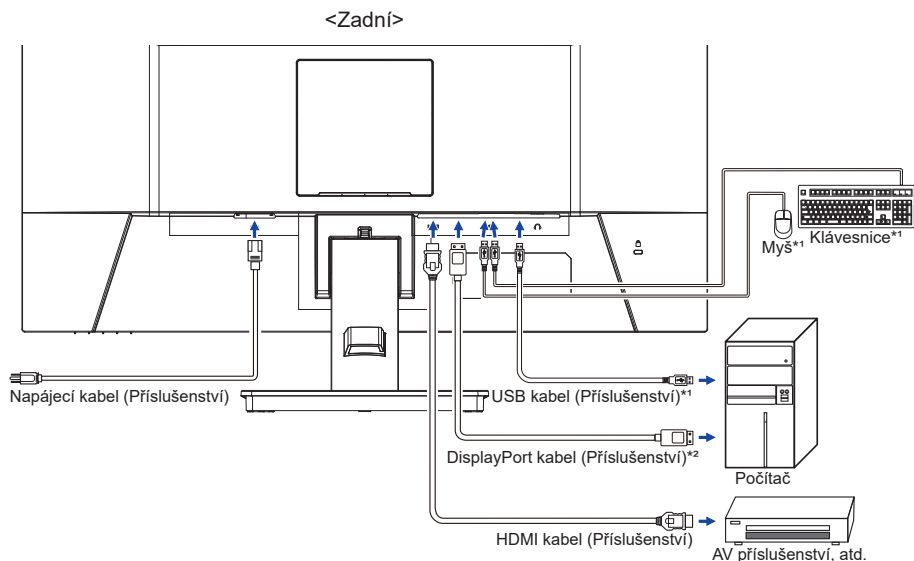

*1 Pouze příslušenství pro ProLite XU2293HSU, XU2493HSU, XU2793HSU, XU2793QSU

*2 Pouze příslušenství pro ProLite XB2793QSU, XU2793QS

[Shromážďete kabely]

Umístěte kabely přes držák kabelů, abyste je spojili.

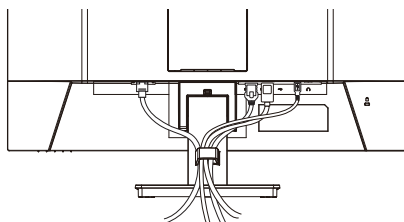

PŘED POUŽITÍM MONITORU 15

ODPOJENÍ MONITORU

- 1 Ujistěte se, že počítač i monitor jsou vypnuté.
- 2 Nejprve odpojte napájecí zdroj a poté napájecí kabel monitoru.
- 3 Odpojte audio kabel od počítače a monitoru.
- 4 Odpojte signálový kabel od počítače a monitoru.

NASTAVENÍ POČÍTAČE

■ Načasování signálu

Změna požadované načasování signálů, jsou uvedeny na straně 47: Vhodné načasování.

NASTAVENÍ VÝŠKY A POZOROVACÍHO ÚHLU : ProLite XUB2293HSU, XUB2493HSU, XUB2793HSU, XUB2793HS, XUB2793QSU, XUB2793QS

- Pro optimální sledování obrazu je doporučeno, aby monitor byl v pozici přímo naproti na celému obličej, poté nastavíte výšku a úhel monitoru dle Vašich vlastních preferencí.
- Držte panel tak, aby monitor se nepřevrtil, když měníte výšku nebo úhel monitoru.
- Jste schopni se přizpůsobit výšce monitoru až do 150mm, úhel až 45° vpravo a vlevo, 23° nahoru a 5° dolů.

POZNÁMKA

- Nedotýkejte se LCD obrazovky při změně úhlu pohledu. Mohlo by dojít k poškození nebo zničení LCD obrazovky.
- Je nutná pozornost, při změně výšky nebo úhlu, abyste si nezachytili prsty nebo ruce při manipulaci s monitorem.
- Zranění může dojít, pokud nejste opatrní a nezabráníte kontaktu prstu s displejem a základnou při nastavování výšky.

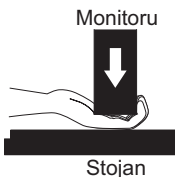
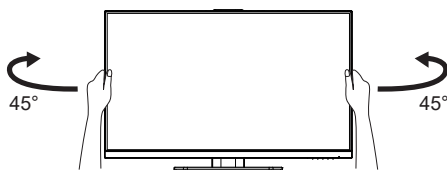
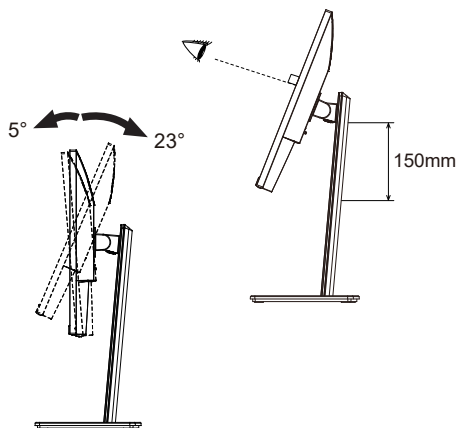

NASTAVENÍ POZOROVACÍCH ÚHLŮ : ProLite XU2293HSU, XU2493HSU, XU2793HSU, XU2793HS, XU2793QSU, XU2793QS

- Pro optimální sledování obrazu je doporučeno dívat se zpřímá na monitor.
- Podržte podstavec, aby se monitor se nepřevrátil, když měníte úhel monitoru.
- Je možné nastavit úhel monitoru až o 22° nahoru, 4° dolů.
- S cílem zajistit zdravou a uvolněnou pozici těla při používání monitoru na pracovní stanici, je doporučeno, aby náklon monitoru nepřesáhalo 10°. Nastavte si úhel monitoru podle Vašich vlastních preferencí.

POZNÁMKA

- Nedotýkejte se LCD obrazovky při změně úhlu pohledu. Mohlo by dojít k poškození nebo zničení LCD obrazovky.
- Je nutná pozornost, při změně úhlu, abyste si nezachytili prsty nebo ruce při manipulaci s monitorem.

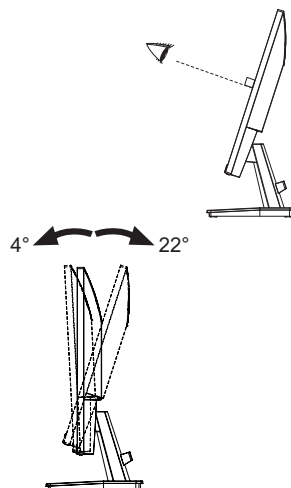

OVLÁDÁNÍ MONITORU

Chcete-li vytvořit co nejlepší obraz, Váš iiyama LCD monitor byl nastaven ve výrobním závodě s KOMPATIBILNÍ NAČASOVÁNÍ, které je vyobrazeno na straně 47. Jste také schopni nastavit obraz tlačíkem podle pokynů uvedených níže.

- 1 Stiskněte Tlačítko MENU pro spuštění funkce OSD menu. K dispozici jsou další položky nabídky, které lze přepínat Tlačítky ◀ / ▶.

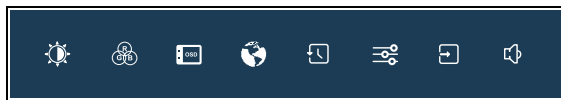

- 2 Vyberte položku menu, která obsahuje ikonu nastavení týkající se nastavení, které chcete dělat. Stiskněte Tlačítko MENU. Potom pomocí Tlačítek ◀ / ▶ zvýrazněte ikonu požadovaného nastavení.
- 3 Znovu stiskněte Tlačítko MENU. Pomocí Tlačítek ◀ / ▶ zvolte vhodnou úpravu nebo nastavení.
- 4 Stiskněte Tlačítko EXIT pro odchod z menu a nastavení, která jste právě udělal. Proběhne automatické uložení.

Například pro korekci svislé polohy zvolte položku Menu „OSD“ a poté stiskněte Tlačítko MENU. Pak vyberte „V. pozice“ pomocí Tlačítek ◀ / ▶ a stiskněte Tlačítko MENU. Pomocí Tlačítek ◀ / ▶ pro změnu nastavení OSD vertikální polohy. Vertikální poloha OSD displeje by se měla odpovídajícím způsobem měnit, když děláte to.

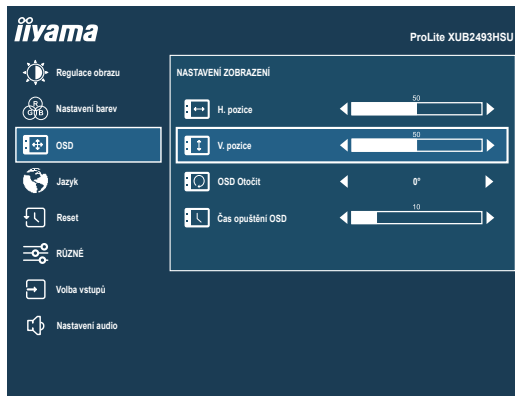









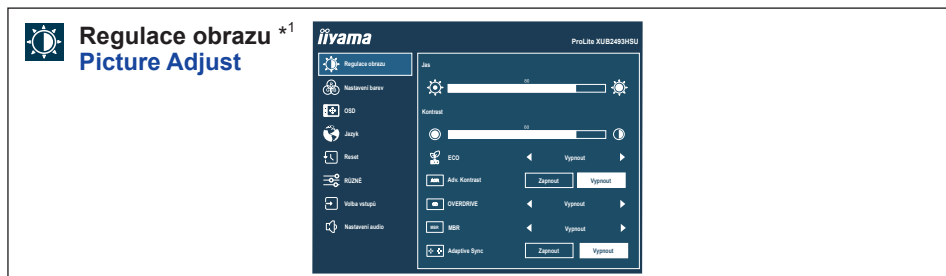













Stisknutím Tlačítko MENU a nakonec Tlačítko EXIT zavřete funkci zobrazení na obrazovce. Všechny změny se uloží do paměti.

POZNÁMKA

- Pokud jsou tlačítka operace přerušena během nastavování nebo když čas nastavený pro „Čas opuštění OSD“ uplynul, OSD zmizí. Stiskněte Tlačítko EXIT pro rychlé vypnutí OSD.
- Jakékoli změny se automaticky uloží do paměti, když OSD zmizí. Je třeba se vyvarovat vypnutí napájení při používání nabídky.

NASTAVENÍ OBSAHU MENU



Úprava položek	Problém / Možnost	Tlačítko ke stisknutí
Jas *2 Brightness	Příliš tmavá Příliš světlá	   
Kontrast Contrast	Příliš matné Příliš intenzivní	   
Eco Eco	Vypnout Normální Režim 1 Jas podsvícení je snížen. Režim 2 Jas podsvícení je snížen více než Režim 1. Režim 3 Jas podsvícení je snížen více než Režim 2.	 
Adv. Kontrast Adv. Contrast	Zapnout Zvýšený Kontrastní Poměr Vypnout Typický Kontrastní Poměr	 
Overdrive Overdrive	Vypnout / 1 / 2 / 3 To povede ke zlepšení šedé úrovně doby odezvy panelu LCD. A vyšší úroveň výsledku v rychlejším čase odezvy.	   
MBR *3 MBR	Vypnout / 1 / 2 / 3 / 4 / 5 / 6 / 7 Snižuje rozmazání pohybu na LCD panelu.	   
Adaptive Sync Adaptive Sync	Zapnout Adaptive Sync je zapnuto. Vypnout Adaptive Sync je vypnuto.	 

*1 Úpravy a nastavení nemusí být možné kvůli jiným položkám, které jsou povoleny. Další informace naleznete na straně 20 „Matice korelace funkcí“.

*2 Slouží k nastavení „Jas“ při použití monitoru v tmné místnosti, když obrazovka je příliš světlá.

*3 Deaktivováno při aktivaci „Adaptive Sync“. Dostupné, když je obnovovací frekvence 75Hz nebo vyšší. Doporučuje se 100Hz.

Přímo

Můžete přejít na položky menu a zobrazit možnosti nastavení obrazovky přímo pomocí následujícího tlačítka operace.

- Eco : Stiskněte Tlačítko  na 3 sekundy bez zobrazení nabídky.

■ Matice korelace funkcí

Aktivní položka	Regulace obrazu			Nastavení barev	
	Eco	Adv. Kontrast	MBR	i-Style Color	Redukce modrého světla
				Standard Hra Kino Scenérie Text	
Vybraná položka					
Jas	–	–	–	–	✓
Kontrast	✓	–	✓	–	✓
Eco		✓	–	–	✓
Adv. Kontrast	✓		–	–	✓
Overdrive	✓	✓	–	–	✓
MBR	–	–		–	–
Adaptive Sync	✓	✓	✓	✓	✓



✓ : Dostupný

– : Není dostupný

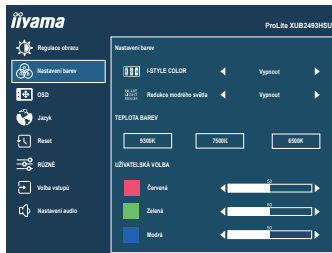

Nastavení barev Color Settings



Úprava položek	Problém / Možnost	Tlačítko ke stisknutí	
i-Style Color * ¹ i-Style Color Přímo	Vypnout	Návrat do stavu nastaveného úpravou barev.	
	Standard	Pro obecné prostředí Windows a výchozí nastavení monitoru	
	Hra	Pro PC herní prostředí	
	Kino	Pro filmové a video prostředí	
	Scenérie	Pro zobrazení venkovní scenérie obrázků	
	Text	Pro editaci textu a obrazu v prostředí textového editoru	
Redukce modrého světla * ² Blue Light Reducer	Vypnout	Normální	
	Režim 1	Modré světlo je sníženo.	
	Režim 2	Modré světlo je sníženo více než Režim 1.	
	Režim 3	Modré světlo je sníženo více než Režim 2.	
Teplota Barev * ^{1,2} Color Temperature	9300K	Studená barva	
	7500K	Normální barva	
	6500K	Teplá barva	
Uživatelská Volba * ^{1,2} User Preset	Červená	 	
	Zelená		Příliš slabý
	Modrá		Příliš silná

*¹ Deaktivováno při aktivaci „Redukce modrého světla“.

*² Deaktivováno při aktivaci „i-Style Color“.

Přímo

Můžete přejít na položky menu a zobrazit možnosti nastavení obrazovky přímo pomocí následujícího tlačítka operace.

- i-Style Color : Stiskněte Tlačítko **i** bez zobrazení nabídky.

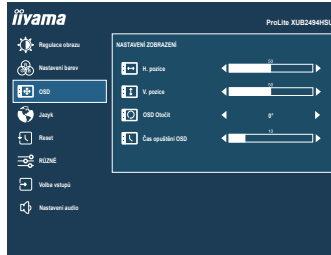

Úprava položek	Problém / Možnost	Tlačítko ke stisknutí
H. pozice OSD Horizontal Position	OSD je příliš vlevo OSD je příliš vpravo	
V. pozice OSD Vertical Position	OSD je příliš nízké OSD je příliš vysoké	
OSD Otočit * OSD Rotate	Otočte OSD. 0° (Normální) / +90° (Otočte doprava) / -90° (Otočte doleva)	
Čas opuštění OSD OSD Time	Můžete nastavit dobu trvání OSD menu v rozmezí 5 až 30 sekund.	

* Pro **ProLite XUB2293HSU, XUB2493HSU, XUB2793HSU, XUB2793HS, XUB2793QSU, XUB2793QS**

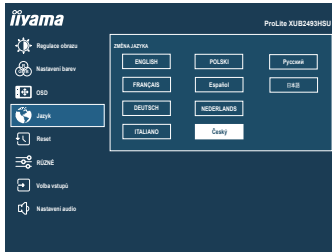

Úprava položek	Možnost			
Jazyk Language	English	Angličtina	Español	Španělština
	Français	Francouzština	Nederlands	Holandština
	Deutsch	Němčina	Česky	Česky
	Italiano	Italština	Русский	Ruština
	Polski	Polština	日本語	Japonština

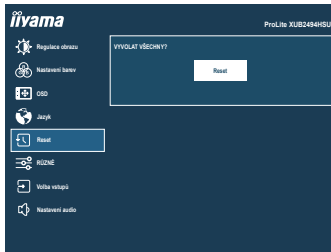

Úprava položek	Možnost
Reset Recall	Nastavení továrních dat je obnoveno.

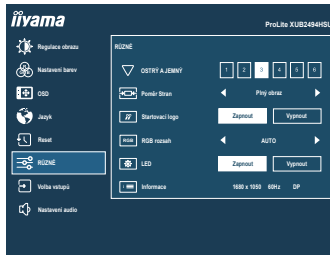

Úprava položek	Problém / Možnost	Tlačítko ke stisknutí
Ostrý a Jemný Sharp and Soft	1 2 3 4 5 6 Můžete změnit kvalitu obrazu od 1 do 6 (ostré do měkké). Jedním stisknutím Tlačítka ► pro změnu kvality obrazu v číselném pořadí. Stisknutím Tlačítka ◀ můžete změnit kvalitu obrazu v opačném číselném pořadí.	
Poměr Stran Video Mode Adjust	Plný obraz	Rozšíření displeje
	Formát obrazu *	Rozšíření zobrazení
Startovací logo Opening Logo	Zapnout	iiyama logo se zobrazí, když je monitor zapnutý.
	Vypnout	iiyama logo se nezobrazuje, když je monitor zapnutý.
RGB rozsah RGB Range	Auto	Automaticky vybere signál barevné stupnice.
	Plný	Pro plný rozsah barevné škály signálu
	Omezený	Pro omezený rozsah barevné škály signálu
LED LED	Zapnout	Indikátor napájení je zapnut.
	Vypnout	Indikátor napájení je vypnut.
POZNÁMKA Vypněte indikátor napájení, když Vás obtěžuje jeho světlo.		
Informace Display Information	Zobrazuje informace o aktuálním vstupním signálu přicházející z grafické karty v počítači. POZNÁMKA Najděte uživatelskou příručku grafické karty k dalším informacím o změně rozlišení a obnovení.	

* Možnost není k dispozici s 16: 9 rozlišením.



Volba vstupů Input Select

Přímo

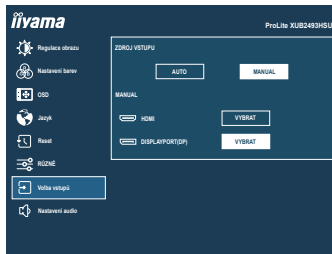

Úprava položek

Možnost

Zdroj Vstupu
Input Source

Auto	Vyberte vstupní signál automaticky.	
Manual	HDMI	Vyberte digitální (HDMI) vstup.
	DisplayPort(DP)	Vyberte digitální (DisplayPort) vstup.

POZNÁMKA

Funkce „Auto“ umožňuje automatický výběr dostupných vstupních zdrojů. Nelze vybrat vstupní zdroje z počítačů, které jsou v pohotovostní režimu. Pokud ručně vyberete jeden ze vstupních zdrojů, druhý zdroj nebude automaticky vybrán.

Přímo





Můžete přejít na položky menu a zobrazit možnosti nastavení obrazovky přímo pomocí následujícího tlačítka operace.

- Volba vstupů : Stiskněte Tlačítko INPUT bez zobrazení nabídky.

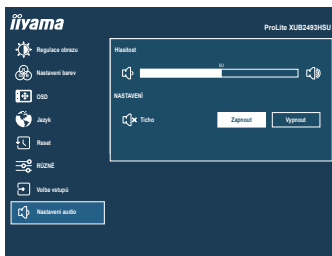



Nastavení audio Audio Settings



Úprava položek	Problém / Možnost	Tlačítko ke stisknutí
Hlasitost Volume Přímo	Příliš měkké Příliš hlasitý	   
Ticho Mute Audio Přímo	Zapnout	Vypněte zvuk dočasně.
	Vypnout	Vraťte hlasitost na předchozí úroveň.

Přímo

Můžete přejít na položky menu a zobrazit možnosti nastavení obrazovky přímo pomocí následujícího tlačítka operace.

- Hlasitost : Stiskněte Tlačítko  bez zobrazení nabídky.
- Ticho : Stiskněte Tlačítko  na 3 sekundy bez zobrazení nabídky.

● Zámek Režimu

<OSD Menu>

1. OSD zámek bude aktivován stisknutím Tlačítka MENU po dobu asi 10 sekund. Pokud se pokusíte o přístup do OSD stisknutím některého z tlačítek, objeví se na obrazovce zpráva „OSD zamknuto“.
2. OSD zámek bude deaktivován stisknutím Tlačítka MENU po dobu asi 10 sekund.

<Tlačítko Napájení>

1. Zámek Tlačítko Napájení bude aktivován stisknutím Tlačítka EXIT po dobu asi 10 sekund. Zamknutí Tlačítko Napájení znamená, že nebudete moci vypnout monitor, zatímco je Tlačítko Napájení zamknuto. Stisknutím Tlačítko Napájení se na obrazovce objeví zpráva „Tlačítko Power zamknuto“.
2. Zámek Tlačítko Napájení bude deaktivován stisknutím Tlačítka EXIT po dobu asi 10 sekund.

POHOTOVOSTNÍ FUNKCE

Tento produkt je vybaven funkcí pohotovostního režimu. Pokud je aktivován, automaticky sníží zbytečnou spotřebu energie monitoru, když není počítač používán.

K dispozici je krok pohotovostním monitoru, jak je popsáno níže. Funkce pohotovostním, včetně všech nastavení časovače, je nakonfigurován v operačním systému. Zkontrolujte příručku k operačnímu systému a informujte se o tom, jak může být nakonfigurován.

■ Pohotovostní režim

Když je video signál z počítače jsou vypnuty, monitor přejde do pohotovostního režimu, který snižuje spotřebu energie na méně než 0,5W*. Obrazovka ztmavne a indikátor napájení se změní na oranžovou. Od pohotovostním režimu se obraz objeví v několika sekundách, když se dotknete klávesnice nebo myši.

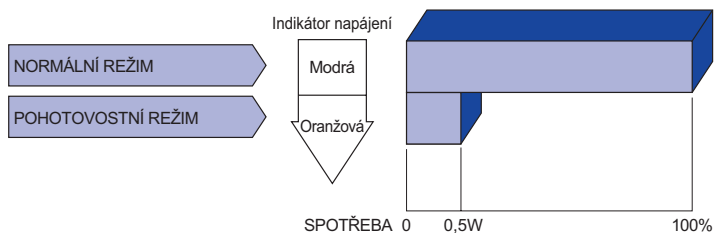

* Když nejsou připojena zařízení USB.

ŘEŠENÍ PROBLÉMŮ

Pokud monitor nefunguje správně, postupujte podle níže uvedených kroků pro možné řešení problému.

1. Proveďte úpravy popsané v OVLÁDÁNÍ MONITORU, v závislosti na problému, který máte. Pokud monitoru nefunguje obraz, přejděte na 2.
2. Podívejte se na následující body, pokud nemůžete najít příslušnou položku v OVLÁDÁNÍ MONITORU, nebo v případě, že problém přetrvává.
3. Pokud jste se setkali s problémem, který není popsán níže, nebo nemůžete problém opravit, ukončete používání monitoru a obraťte se na svého prodejce nebo iiyama servisní středisko pro další pomoc.

Problém

Kontrola

- ① **Nezobrazí se obraz.**

(Indikátor napájení se nerozsvítí.)

- Napájecí kabel je pevně usazen v patici.
- Spínač napájení je zapnutý.
- AC zásuvka je pod napětím. Prosím, zkontrolujte s jiným zařízením.

(Indikátor napájení je modrý.)

- Je-li spořič obrazovky v aktivním režimu, dotkněte se klávesnice nebo myši.
- Zvyšte kontrast a / nebo jas.
- Počítač je zapnutý.
- Signální kabel je správně připojen.
- Signální načasování počítače je v specifikaci monitoru.

(Indikátor napájení svítí oranžově.)

- Pokud je monitor v pohotovostní režim, dotkněte se klávesnice nebo myši.
- Počítač je zapnutý.
- Signální kabel je správně připojen.
- Signální načasování počítače je v specifikaci monitoru.

- ② **Obrazovka není synchronizována.**

- Signální kabel je správně připojen.
- Signální načasování počítače je v specifikaci monitoru.

- ③ **Pozice obrazu není ve středu.**

- Signální načasování počítače je v specifikaci monitoru.

- ④ **Obrazovka je příliš světlá nebo příliš tmavá.**

- Video výstup počítače je ve specifikaci monitoru.

- ⑤ **Obrazovka se třese.**

- Napájecí napětí je ve specifikaci monitoru.
- Signální načasování počítače je v specifikaci monitoru.

Problém

Kontrola

- ⑥ Žádný zvuk.
- Audio zařízení (počítač atd.) je zapnuto.
 - Audio kabel je správně připojen.
 - Hlasitost je nastavena.
 - Ticho je Vypnout.
 - Audio výstup zařízení je ve specifikaci monitoru.
- ⑦ Zvuk je příliš hlasitý nebo příliš tichý.
- Audio výstup zařízení je ve specifikaci monitoru.
- ⑧ Ozývá se podivný zvuk.
- Audio kabel je správně připojen.

INFORMACE O RECYKLACI

Pro lepší ochranu životního prostředí, prosím, nevyhazujte Váš monitor.
Prosím navštivte naše webové stránky: <https://iiyama.com> pro recyklaci monitoru.

PŘÍLOHA

Design a technické údaje se mohou změnit bez předchozího upozornění.

SPECIFIKACE : ProLite XUB2293HSU-B7 / ProLite XUB2293HSU-B7 A

Velikost kategorie	22"	
LCD Panel	Technologie panelu	IPS (In-Plane-Switching)
	Velikost	Úhlopříčka: 21,45" (54,5cm)
	Rozteč bodů	0,249mm H × 0,241mm V
	Jas	300cd/m ² (typický), 165cd/m ² (Výchozí / Úspora energie)
	Kontrastní poměr	1000 : 1 (typický), Adv. Kontrast funkce k dispozici
	Pozorovací úhel	Vpravo / Vlevo: 89 stupňů na každou stranu, nahoru / dolů: 89 stupňů na každou stranu (typický)
	MPRT	1ms
Barvy displeje	Přibližně 16,7M	
Sync Frequency	HDMI(Adaptive Sync: Vypnout): Horizontální: 30,0-110,0kHz, Vertikální: 55-100Hz HDMI(Adaptive Sync: Zapnout): Horizontální: 30,0-110,0kHz, Vertikální: 48-100Hz DisplayPort(Adaptive Sync: Vypnout): Horizontální: 30,0-110,0kHz, Vertikální: 55-100Hz DisplayPort(Adaptive Sync: Zapnout): Horizontální: 30,0-110,0kHz, Vertikální: 48-100Hz	
Nativní rozlišení	1920 × 1080, 2,1 MegaPixelů	
Podporované max. rozlišení	HDMI(Adaptive Sync: Vypnout): 1920 × 1080, 100Hz HDMI(Adaptive Sync: Zapnout): 1920 × 1080, 100Hz DisplayPort(Adaptive Sync: Vypnout): 1920 × 1080, 100Hz DisplayPort(Adaptive Sync: Zapnout): 1920 × 1080, 100Hz	
Vstupní konektor	HDMI, DisplayPort	
Vstupní video signál	HDMI, DisplayPort	
USB Standard	USB2,0 (DC5V, 500mA)	
Počet USB portů Tvar konektoru	1 Upstream : Serie B 2 Downstream : Serie A	
konektor pro sluchátka *1	ø 3,5mm mini jack (Stereo)	
Reproduktory	2W × 2 (Stereo reproduktory)	
Maximální velikost obrazovky	478,66mm Š × 260,28mm V / 18,84" Š × 10,25" V	
Napájení	100-240VAC, 50/60Hz, 1,5A	
Spotřeba energie *2	17W typický Pohotovostní režim: max. 0,5W, Vypnuto režim: max. 0,3W	
Rozměry / Hmotnost netto	492,0 × 328,5 - 478,5 × 209,5mm / 19,4 × 12,9 - 18,8 × 8,2" (Š×V×H) 3,9kg / 8,60lbs	
Rozsah nastavení výšky	150mm	
Úhel	Náklon: Nahoru: 23°, směrem dolů: 5° Pivot: Vlevo / Vpravo: 60° na každou stranu Otáčení: Ve směru hodinových ručiček / Proti směru odinových ručiček: 90° na každou stranu	
Provozní prostředí	Provoz: Teplota 5 až 35°C / 41 až 95°F Vlhkost 10 až 80% (bez kondenzace) Skladování: Teplota -20 až 60°C / -4 až 140°F Vlhkost 10 až 90% (bez kondenzace)	
EPEAT Bronze	Navštivte www.epeat.net a zkontrolujte stav registrace ve vaší zemi	
Schválení	TCO Certified, CE, UKCA, TÜV-Bauart, VCCI, PSE, EAC	

POZNÁMKA

*1 Správná funkce připojených externích zařízení jiných než sluchátek není zaručena.

*2 Když nejsou připojena zařízení USB.

PŘÍLOHA 31

SPECIFIKACE : ProLite XU2293HSU-B7 / ProLite XU2293HSU-B7 A

Velikost kategorie		22"
LCD Panel	Technologie panelu	IPS (In-Plane-Switching)
	Velikost	Úhlopříčka: 21,45" (54,5cm)
	Rozteč bodů	0,249mm H × 0,241mm V
	Jas	300cd/m ² (typický), 165cd/m ² (Výchozí / Úspora energie)
	Kontrastní poměr	1000 : 1 (typický), Adv. Kontrast funkce k dispozici
	Pozorovací úhel	Vpravo / Vlevo: 89 stupňů na každou stranu, nahoru / dolů: 89 stupňů na každou stranu (typický)
	MPRT	1ms
Barvy displeje		Přibližně 16,7M
Sync Frequency		HDMI(Adaptive Sync: Vypnout): Horizontální: 30,0-110,0kHz, Vertikální: 55-100Hz HDMI(Adaptive Sync: Zapnout): Horizontální: 30,0-110,0kHz, Vertikální: 48-100Hz DisplayPort(Adaptive Sync: Vypnout): Horizontální: 30,0-110,0kHz, Vertikální: 55-100Hz DisplayPort(Adaptive Sync: Zapnout): Horizontální: 30,0-110,0kHz, Vertikální: 48-100Hz
Nativní rozlišení		1920 × 1080, 2,1 MegaPixelů
Podporované max. rozlišení		HDMI(Adaptive Sync: Vypnout): 1920 × 1080, 100Hz HDMI(Adaptive Sync: Zapnout): 1920 × 1080, 100Hz DisplayPort(Adaptive Sync: Vypnout): 1920 × 1080, 100Hz DisplayPort(Adaptive Sync: Zapnout): 1920 × 1080, 100Hz
Vstupní konektor		HDMI, DisplayPort
Vstupní video signál		HDMI, DisplayPort
USB Standard		USB2,0 (DC5V, 500mA)
Počet USB portů		1 Upstream : Serie B
Tvar konektoru		2 Downstream : Serie A
konektor pro sluchátka *1		ø 3,5mm mini jack (Stereo)
Reproduktory		2W × 2 (Stereo reproduktory)
Maximální velikost obrazovky		478,66mm Š × 260,28mm V / 18,84" Š × 10,25" V
Napájení		100-240VAC, 50/60Hz, 1,5A
Spotřeba energie *2		17W typicky Pohotovostní režim: max. 0,5W, Vypnuto režim: max. 0,3W
Rozměry / Hmotnost netto		492,0 × 359,0 × 178,0mm / 19,4 × 14,1 × 7,0" (Š×V×H) 2,6kg / 5,73lbs
Úhel náklonu		Nahoru: 22° směrem dolů: 4°
Provozní prostředí		Provoz: Teplota 5 až 35°C / 41 až 95°F Vlhkost 10 až 80% (bez kondenzace) Skladování: Teplota -20 až 60°C / -4 až 140°F Vlhkost 10 až 90% (bez kondenzace)
EPEAT Bronze		Navštivte www.epeat.net a zkontrolujte stav registrace ve vaší zemi
Schválení		TCO Certified, CE, UKCA, TÜV-Bauart, VCCI, PSE, EAC

POZNÁMKA

*1 Správná funkce připojených externích zařízení jiných než sluchátek není zaručena.

*2 Když nejsou připojena zařízení USB.

Velikost kategorie		24"
LCD Panel	Technologie panelu	IPS (In-Plane-Switching)
	Velikost	Úhlopříčka: 23,8" (60,5cm)
	Rozteč bodů	0,275mm H × 0,275mm V
	Jas	300cd/m ² (typický), 190cd/m ² (Výchozí / Úspora energie)
	Kontrastní poměr	1300 : 1 (typický), Adv. Kontrast funkce k dispozici
	Pozorovací úhel	Vpravo / Vlevo: 89 stupňů na každou stranu, nahoru / dolů: 89 stupňů na každou stranu (typický)
	MPRT	1ms
Barvy displeje		Přibližně 16,7M
Sync Frequency		HDMI(Adaptive Sync: Vypnout): Horizontální: 30,0-110,0kHz, Vertikální: 55-100Hz HDMI(Adaptive Sync: Zapnout): Horizontální: 30,0-110,0kHz, Vertikální: 48-100Hz DisplayPort(Adaptive Sync: Vypnout): Horizontální: 30,0-110,0kHz, Vertikální: 55-100Hz DisplayPort(Adaptive Sync: Zapnout): Horizontální: 30,0-110,0kHz, Vertikální: 48-100Hz
Nativní rozlišení		1920 × 1080, 2,1 MegaPixelů
Podporované max. rozlišení		HDMI(Adaptive Sync: Vypnout): 1920 × 1080, 100Hz HDMI(Adaptive Sync: Zapnout): 1920 × 1080, 100Hz DisplayPort(Adaptive Sync: Vypnout): 1920 × 1080, 100Hz DisplayPort(Adaptive Sync: Zapnout): 1920 × 1080, 100Hz
Vstupní konektor		HDMI, DisplayPort
Vstupní video signál		HDMI, DisplayPort
USB Standard		USB2,0 (DC5V, 500mA)
Počet USB portů Tvar konektoru		1 Upstream : Serie B 2 Downstream : Serie A
konektor pro sluchátka *1		ø 3,5mm mini jack (Stereo)
Reproduktory		2W × 2 (Stereo reproduktory)
Maximální velikost obrazovky		527,04mm Š × 296,46mm V / 20,75" Š × 11,67" V
Napájení		100-240VAC, 50/60Hz, 1,5A
Spotřeba energie *2		18W typicky Pohotovostní režim: max. 0,5W, Vypnuto režim: max. 0,3W
Rozměry / Hmotnost netto		538,5 × 350,0 - 500,0 × 209,5mm / 21,2 × 13,8 - 19,7 × 8,2" (Š×V×H) 4,6kg / 10,14lbs
Rozsah nastavení výšky		150mm
Úhel		Náklon: Nahoru: 23°, směrem dolů: 5° Pivot: Vlevo / Vpravo: 60° na každou stranu Otáčení: Ve směru hodinových ručiček / Proti směru odinových ručiček: 90° na každou stranu
Provozní prostředí		Provoz: Teplota 5 až 35°C / 41 až 95°F Vlhkost 10 až 80% (bez kondenzace) Skladování: Teplota -20 až 60°C / -4 až 140°F Vlhkost 10 až 90% (bez kondenzace)
EPEAT Bronze		Navštivte www.epeat.net a zkontrolujte stav registrace ve vaší zemi
Schválení		TCO Certified, CE, UKCA, TÜV-Bauart, VCCI, PSE, EAC

POZNÁMKA

*1 Správná funkce připojených externích zařízení jiných než sluchátek není zaručena.

*2 Když nejsou připojena zařízení USB.

SPECIFIKACE : ProLite XU2493HSU-B7 / ProLite XU2493HSU-B7 A

Velikost kategorie		24"
LCD Panel	Technologie panelu	IPS (In-Plane-Switching)
	Velikost	Úhlopříčka: 23,8" (60,5cm)
	Rozteč bodů	0,275mm H × 0,275mm V
	Jas	300cd/m ² (typický), 190cd/m ² (Výchozí / Úspora energie)
	Kontrastní poměr	1300 : 1 (typický), Adv. Kontrast funkce k dispozici
	Pozorovací úhel	Vpravo / Vlevo: 89 stupňů na každou stranu, nahoru / dolů: 89 stupňů na každou stranu (typický)
	MPRT	1ms
Barvy displeje		Přibližně 16,7M
Sync Frequency		HDMI(Adaptive Sync: Vypnout): Horizontální: 30,0-110,0kHz, Vertikální: 55-100Hz HDMI(Adaptive Sync: Zapnout): Horizontální: 30,0-110,0kHz, Vertikální: 48-100Hz DisplayPort(Adaptive Sync: Vypnout): Horizontální: 30,0-110,0kHz, Vertikální: 55-100Hz DisplayPort(Adaptive Sync: Zapnout): Horizontální: 30,0-110,0kHz, Vertikální: 48-100Hz
Nativní rozlišení		1920 × 1080, 2,1 MegaPixelů
Podporované max. rozlišení		HDMI(Adaptive Sync: Vypnout): 1920 × 1080, 100Hz HDMI(Adaptive Sync: Zapnout): 1920 × 1080, 100Hz DisplayPort(Adaptive Sync: Vypnout): 1920 × 1080, 100Hz DisplayPort(Adaptive Sync: Zapnout): 1920 × 1080, 100Hz
Vstupní konektor		HDMI, DisplayPort
Vstupní video signál		HDMI, DisplayPort
USB Standard		USB2,0 (DC5V, 500mA)
Počet USB portů		1 Upstream : Serie B
Tvar konektoru		2 Downstream : Serie A
konektor pro sluchátka *1		ø 3,5mm mini jack (Stereo)
Reproduktory		2W × 2 (Stereo reproduktory)
Maximální velikost obrazovky		527,04mm Š × 296,46mm V / 20,75" Š × 11,67" V
Napájení		100-240VAC, 50/60Hz, 1,5A
Spotřeba energie *2		18W typicky Pohotovostní režim: max. 0,5W, Vypnuto režim: max. 0,3W
Rozměry / Hmotnost netto		538,5 × 393,0 × 178,5mm / 21,2 × 15,5 × 7,0" (Š×V×H) 3,0kg / 6,6lbs
Úhel náklonu		Nahoru: 22° směrem dolů: 4°
Provozní prostředí		Provoz: Teplota 5 až 35°C / 41 až 95°F Vlhkost 10 až 80% (bez kondenzace) Skladování: Teplota -20 až 60°C / -4 až 140°F Vlhkost 10 až 90% (bez kondenzace)
EPEAT Bronze		Navštivte www.epeat.net a zkontrolujte stav registrace ve vaší zemi
Schválení		TCO Certified, CE, UKCA, TÜV-Bauart, VCCI, PSE, EAC

POZNÁMKA

*1 Správná funkce připojených externích zařízení jiných než sluchátek není zaručena.

*2 Když nejsou připojena zařízení USB.

SPECIFIKACE : ProLite XUB2793HSU-B7 / ProLite XUB2793HSU-B7 A

Velikost kategorie	27"	
LCD Panel	Technologie panelu	IPS (In-Plane-Switching)
	Velikost	Úhlopříčka: 27" (68,6cm)
	Rozteč bodů	0,3114mm H × 0,3114mm V
	Jas	300cd/m ² (typický), 200cd/m ² (Výchozí / Úspora energie)
	Kontrastní poměr	1300 : 1 (typický), Adv. Kontrast funkce k dispozici
	Pozorovací úhel	Vpravo / Vlevo: 89 stupňů na každou stranu, nahoru / dolů: 89 stupňů na každou stranu (typický)
	MPRT	1ms
Barvy displeje	Přibližně 16,7M	
Sync Frequency	HDMI(Adaptive Sync: Vypnout): Horizontální: 30,0-110,0kHz, Vertikální: 55-100Hz HDMI(Adaptive Sync: Zapnout): Horizontální: 30,0-110,0kHz, Vertikální: 48-100Hz DisplayPort(Adaptive Sync: Vypnout): Horizontální: 30,0-110,0kHz, Vertikální: 55-100Hz DisplayPort(Adaptive Sync: Zapnout): Horizontální: 110,0kHz, Vertikální: 48-100Hz	
Nativní rozlišení	1920 × 1080, 2,1 MegaPixelů	
Podporované max. rozlišení	HDMI(Adaptive Sync: Vypnout): 1920 × 1080, 100Hz HDMI(Adaptive Sync: Zapnout): 1920 × 1080, 100Hz DisplayPort(Adaptive Sync: Vypnout): 1920 × 1080, 100Hz DisplayPort(Adaptive Sync: Zapnout): 1920 × 1080, 100Hz	
Vstupní konektor	HDMI, DisplayPort	
Vstupní video signál	HDMI, DisplayPort	
USB Standard	USB2,0 (DC5V, 500mA)	
Počet USB portů	1 Upstream : Serie B	
Tvar konektoru	2 Downstream : Serie A	
konektor pro sluchátka *1	ø 3,5mm mini jack (Stereo)	
Reproduktory	2W × 2 (Stereo reproduktory)	
Maximální velikost obrazovky	597,888mm Š × 336,312mm V / 23,54" Š × 13,24" V	
Napájení	100-240VAC, 50/60Hz, 1,5A	
Spotřeba energie *2	22W typicky Pohotovostní režim: max. 0,5W, Vypnuto režim: max. 0,3W	
Rozměry / Hmotnost netto	611,5 × 400,5 - 550,5 × 209,5mm / 24,1 × 15,8 - 21,7 × 8,2" (Š×V×H) 5,4kg / 11,91lbs	
Rozsah nastavení výšky	150mm	
Úhel	Náklon: Nahoru: 23°, směrem dolů: 5° Pivot: Vlevo / Vpravo: 60° na každou stranu Otáčení: Ve směru hodinových ručiček / Proti směru odinových ručiček: 90° na každou stranu	
Provozní prostředí	Provoz: Teplota 5 až 35°C / 41 až 95°F Vlhkost 10 až 80% (bez kondenzace) Skladování: Teplota -20 až 60°C / -4 až 140°F Vlhkost 10 až 90% (bez kondenzace)	
EPEAT Bronze	Navštivte www.epeat.net a zkontrolujte stav registrace ve vaší zemi	
Schválení	TCO Certified, CE, UKCA, TÜV-Bauart, VCCI, PSE, EAC	

POZNÁMKA

*1 Správná funkce připojených externích zařízení jiných než sluchátek není zaručena.

*2 Když nejsou připojena zařízení USB.

PŘÍLOHA 35

SPECIFIKACE : ProLite XU2793HSU-B7 / ProLite XU2793HSU-B7 A

Velikost kategorie		27"
LCD Panel	Technologie panelu	IPS (In-Plane-Switching)
	Velikost	Úhlopříčka: 27" (68,6cm)
	Rozteč bodů	0,3114mm H × 0,3114mm V
	Jas	300cd/m ² (typický), 200cd/m ² (Výchozí / Úspora energie)
	Kontrastní poměr	1300 : 1 (typický), Adv. Kontrast funkce k dispozici
	Pozorovací úhel	Vpravo / Vlevo: 89 stupňů na každou stranu, nahoru / dolů: 89 stupňů na každou stranu (typický)
	MPRT	1ms
Barvy displeje		Přibližně 16,7M
Sync Frequency		HDMI(Adaptive Sync: Vypnout): Horizontální: 30,0-110,0kHz, Vertikální: 55-100Hz HDMI(Adaptive Sync: Zapnout): Horizontální: 30,0-110,0kHz, Vertikální: 48-100Hz DisplayPort(Adaptive Sync: Vypnout): Horizontální: 30,0-110,0kHz, Vertikální: 55-100Hz DisplayPort(Adaptive Sync: Zapnout): Horizontální: 110,0kHz, Vertikální: 48-100Hz
Nativní rozlišení		1920 × 1080, 2,1 MegaPixelů
Podporované max. rozlišení		HDMI(Adaptive Sync: Vypnout): 1920 × 1080, 100Hz HDMI(Adaptive Sync: Zapnout): 1920 × 1080, 100Hz DisplayPort(Adaptive Sync: Vypnout): 1920 × 1080, 100Hz DisplayPort(Adaptive Sync: Zapnout): 1920 × 1080, 100Hz
Vstupní konektor		HDMI, DisplayPort
Vstupní video signál		HDMI, DisplayPort
USB Standard		USB2,0 (DC5V, 500mA)
Počet USB portů		1 Upstream : Serie B
Tvar konektoru		2 Downstream : Serie A
konektor pro sluchátka *1		ø 3,5mm mini jack (Stereo)
Reproduktory		2W × 2 (Stereo reproduktory)
Maximální velikost obrazovky		527,888mm Š × 336,312mm V / 23,54" Š × 13,24" V
Napájení		100-240VAC, 50/60Hz, 1,5A
Spotřeba energie *2		22W typický Pohotovostní režim: max. 0,5W, Vypnuto režim: max. 0,3W
Rozměry / Hmotnost netto		611,5 × 435,0 × 189,0mm / 24,1 × 17,1 × 7,4" (Š×V×H) 3,8kg / 8,38lbs
Úhel náklonu		Nahoru: 22° směrem dolů: 4°
Provozní prostředí		Provoz: Teplota 5 až 35°C / 41 až 95°F Vlhkost 10 až 80% (bez kondenzace) Skladování: Teplota -20 až 60°C / -4 až 140°F Vlhkost 10 až 90% (bez kondenzace)
EPEAT Bronze		Navštivte www.epeat.net a zkontrolujte stav registrace ve vaší zemi
Schválení		TCO Certified, CE, UKCA, TÜV-Bauart, VCCI, PSE, EAC

POZNÁMKA

*1 Správná funkce připojených externích zařízení jiných než sluchátek není zaručena.

*2 Když nejsou připojena zařízení USB.

SPECIFIKACE : ProLite XUB2793HS-B7 / ProLite XUB2793HS-B7 A

Velikost kategorie	27"	
LCD Panel	Technologie panelu	IPS (In-Plane-Switching)
	Velikost	Úhlopříčka: 27" (68,6cm)
	Rozteč bodů	0,3114mm H × 0,3114mm V
	Jas	300cd/m ² (typický), 200cd/m ² (Výchozí / Úspora energie)
	Kontrastní poměr	1300 : 1 (typický), Adv. Kontrast funkce k dispozici
	Pozorovací úhel	Vpravo / Vlevo: 89 stupňů na každou stranu, nahoru / dolů: 89 stupňů na každou stranu (typický)
MPRT	1ms	
Barvy displeje	Přibližně 16,7M	
Sync Frequency	Horizontální: 30,0-110,0kHz, Vertikální: 55-100Hz	
Nativní rozlišení	1920 × 1080, 2,1 MegaPixelů	
Podporované max. rozlišení	HDMI: 1920 × 1080, 100Hz DisplayPort(Adaptive Sync: Vypnout): 1920 × 1080, 100Hz DisplayPort(Adaptive Sync: Zapnout): 1920 × 1080, 100Hz	
Vstupní konektor	HDMI, DisplayPort	
Vstupní video signál	HDMI, DisplayPort	
konektor pro sluchátka *	ø 3,5mm mini jack (Stereo)	
Reproduktory	2W × 2 (Stereo reproduktory)	
Maximální velikost obrazovky	597,888mm Š × 336,312mm V / 23,54" Š × 13,24" V	
Napájení	100-240VAC, 50/60Hz, 1,5A	
Spotřeba energie	22W typický Pohotovostní režim: max. 0,5W, Vypnuto režim: max. 0,3W	
Rozměry / Hmotnost netto	611,5 × 400,5 - 550,5 × 209,5mm / 24,1 × 15,8 - 21,7 × 8,2" (Š×V×H) 5,4kg / 11,91lbs	
Rozsah nastavení výšky	150mm	
Úhel	Náklon: Nahoru: 23°, směrem dolů: 5° Pivot: Vlevo / Vpravo: 60° na každou stranu Otáčení: Ve směru hodinových ručiček / Proti směru odinových ručiček: 90° na každou stranu	
Provozní prostředí	Provoz: Teplota 5 až 35°C / 41 až 95°F Vlhkost 10 až 80% (bez kondenzace) Skladování: Teplota -20 až 60°C / -4 až 140°F Vlhkost 10 až 90% (bez kondenzace)	
EPEAT Bronze	Navštivte www.epeat.net a zkontrolujte stav registrace ve vaší zemi	
Schválení	TCO Certified, CE, UKCA, TÜV-Bauart, VCCI, PSE, EAC	

POZNÁMKA

* Správná funkce připojených externích zařízení jiných než sluchátek není zaručena.

SPECIFIKACE : ProLite XU2793HS-B7 / ProLite XU2793HS-B7 A

Velikost kategorie	27"	
LCD Panel	Technologie panelu	IPS (In-Plane-Switching)
	Velikost	Úhlopříčka: 27" (68,6cm)
	Rozteč bodů	0,3114mm H × 0,3114mm V
	Jas	300cd/m ² (typický), 200cd/m ² (Výchozí / Úspora energie)
	Kontrastní poměr	1300 : 1 (typický), Adv. Kontrast funkce k dispozici
	Pozorovací úhel	Vpravo / Vlevo: 89 stupňů na každou stranu, nahoru / dolů: 89 stupňů na každou stranu (typický)
	MPRT	1ms
Barvy displeje	Přibližně 16,7M	
Sync Frequency	Horizontální: 30,0-110,0kHz, Vertikální: 55-100Hz	
Nativní rozlišení	1920 × 1080, 2,1 MegaPixelů	
Podporované max. rozlišení	HDMI: 1920 × 1080, 100Hz DisplayPort(Adaptive Sync: Vypnout): 1920 × 1080, 100Hz DisplayPort(Adaptive Sync: Zapnout): 1920 × 1080, 100Hz	
Vstupní konektor	HDMI, DisplayPort	
Vstupní video signál	HDMI, DisplayPort	
konektor pro sluchátka *	ø 3,5mm mini jack (Stereo)	
Reproduktory	2W × 2 (Stereo reproduktory)	
Maximální velikost obrazovky	527,888mm Š × 336,312mm V / 23,54" Š × 13,24" V	
Napájení	100-240VAC, 50/60Hz, 1,5A	
Spotřeba energie	22W typicky Pohotovostní režim: max. 0,5W, Vypnuto režim: max. 0,3W	
Rozměry / Hmotnost netto	611,5 × 435,0 × 189,0mm / 24,1 × 17,1 × 7,4" (Š×V×H) 3,8kg / 8,38lbs	
Úhel náklonu	Nahoru: 22° směrem dolů: 4°	
Provozní prostředí	Provoz: Teplota 5 až 35°C / 41 až 95°F Vlhkost 10 až 80% (bez kondenzace) Skladování: Teplota -20 až 60°C / -4 až 140°F Vlhkost 10 až 90% (bez kondenzace)	
EPEAT Bronze	Navštivte www.epeat.net a zkontrolujte stav registrace ve vaší zemi	
Schválení	TCO Certified, CE, UKCA, TÜV-Bauart, VCCI, PSE, EAC	

POZNÁMKA * Správná funkce připojených externích zařízení jiných než sluchátek není zaručena.

SPECIFIKACE : ProLite XUB2793QSU-B7

Velikost kategorie	27"	
LCD Panel	Technologie panelu	IPS (In-Plane-Switching)
	Velikost	Úhlopříčka: 27" (68,5cm)
	Rozteč bodů	0,233mm H × 0,233mm V
	Jas	300cd/m ² (typický), 185cd/m ² (Výchozí / Úspora energie)
	Kontrastní poměr	1300 : 1 (typický), Adv. Kontrast funkce k dispozici
	Pozorovací úhel	Vpravo / Vlevo: 89 stupňů na každou stranu, nahoru / dolů: 89 stupňů na každou stranu (typický)
	MPRT	1ms
Barvy displeje	Přibližně 16,7M	
Sync Frequency	HDMI(Adaptive Sync: Vypnout): Horizontální: 30,0-151,0kHz, Vertikální: 55-100Hz HDMI(Adaptive Sync: Zapnout): Horizontální: 30,0-151,0kHz, Vertikální: 48-100Hz DisplayPort(Adaptive Sync: Vypnout): Horizontální: 30,0-151,0kHz, Vertikální: 55-100Hz DisplayPort(Adaptive Sync: Zapnout): Horizontální: 151,0kHz, Vertikální: 48-100Hz	
Nativní rozlišení	2560 × 1440, 3,7 MegaPixelů	
Podporované max. rozlišení	HDMI(Adaptive Sync: Vypnout): 2560 × 1440, 100Hz HDMI(Adaptive Sync: Zapnout): 2560 × 1440, 100Hz DisplayPort(Adaptive Sync: Vypnout): 2560 × 1440, 100Hz DisplayPort(Adaptive Sync: Zapnout): 2560 × 1440, 100Hz	
Vstupní konektor	HDMI, DisplayPort	
Vstupní video signál	HDMI, DisplayPort	
USB Standard	USB3,2 Gen1 (5Gbps, 5V, 900mA)	
Počet USB portů	1 Upstream : Serie B	
Tvar konektoru	2 Downstream : Serie A	
konektor pro sluchátka *1	ø 3,5mm mini jack (Stereo)	
Reproduktory	2W × 2 (Stereo reproduktory)	
Maximální velikost obrazovky	596,7mm Š × 335,7mm V / 23,49" Š × 12,22" V	
Napájení	100-240VAC, 50/60Hz, 1,5A	
Spotřeba energie *2	22W typický Pohotovostní režim: max. 0,5W, Vypnuto režim: max. 0,3W	
Rozměry / Hmotnost netto	613,5 × 400,5 - 550,5 × 209,5mm / 24,1 × 15,8 - 21,7 × 8,2" (Š×V×H) 5,7kg / 12,57lbs	
Rozsah nastavení výšky	150mm	
Úhel	Náklon: Nahoru: 23°, směrem dolů: 5° Pivot: Vlevo / Vpravo: 60° na každou stranu Otáčení: Ve směru hodinových ručiček: 90°	
Provozní prostředí	Provoz: Teplota 5 až 35°C / 41 až 95°F Vlhkost 10 až 80% (bez kondenzace) Skladování: Teplota -20 až 60°C / -4 až 140°F Vlhkost 10 až 90% (bez kondenzace)	
EPEAT Silver	Navštivte www.epeat.net a zkontrolujte stav registrace ve vaší zemi	
Schválení	TCO Certified, CE, UKCA, TÜV-Bauart, VCCI, PSE, EAC	

POZNÁMKA

*1 Správná funkce připojených externích zařízení jiných než sluchátek není zaručena.

*2 Když nejsou připojena zařízení USB.

SPECIFIKACE : ProLite XU2793QSU-B7

Velikost kategorie		27"
LCD Panel	Technologie panelu	IPS (In-Plane-Switching)
	Velikost	Úhlopříčka: 27" (68,5cm)
	Rozteč bodů	0,233mm H × 0,233mm V
	Jas	300cd/m ² (typický), 185cd/m ² (Výchozí / Úspora energie)
	Kontrastní poměr	1300 : 1 (typický), Adv. Kontrast funkce k dispozici
	Pozorovací úhel	Vpravo / Vlevo: 89 stupňů na každou stranu, nahoru / dolů: 89 stupňů na každou stranu (typický)
MPRT	1ms	
Barvy displeje		Přibližně 16,7M
Sync Frequency		HDMI(Adaptive Sync: Vypnout): Horizontální: 30,0-151,0kHz, Vertikální: 55-100Hz HDMI(Adaptive Sync: Zapnout): Horizontální: 30,0-151,0kHz, Vertikální: 48-100Hz DisplayPort(Adaptive Sync: Vypnout): Horizontální: 30,0-151,0kHz, Vertikální: 55-100Hz DisplayPort(Adaptive Sync: Zapnout): Horizontální: 151,0kHz, Vertikální: 48-100Hz
Nativní rozlišení		2560 × 1440, 3,7 MegaPixelů
Podporované max. rozlišení		HDMI(Adaptive Sync: Vypnout): 2560 × 1440, 100Hz HDMI(Adaptive Sync: Zapnout): 2560 × 1440, 100Hz DisplayPort(Adaptive Sync: Vypnout): 2560 × 1440, 100Hz DisplayPort(Adaptive Sync: Zapnout): 2560 × 1440, 100Hz
Vstupní konektor		HDMI, DisplayPort
Vstupní video signál		HDMI, DisplayPort
USB Standard		USB3,2 Gen1 (5Gbps, 5V, 900mA)
Počet USB portů		1 Upstream : Serie B
Tvar konektoru		2 Downstream : Serie A
konektor pro sluchátka * ¹		ø 3,5mm mini jack (Stereo)
Reproduktory		2W × 2 (Stereo reproduktory)
Maximální velikost obrazovky		596,7mm Š × 335,7mm V / 23,49" Š × 12,22" V
Napájení		100-240VAC, 50/60Hz, 1,5A
Spotřeba energie * ²		22W typicky Pohotovostní režim: max. 0,5W, Vypnuto režim: max. 0,3W
Rozměry / Hmotnost netto		613,5 × 435,0 × 189,0mm / 24,1 × 17,1 × 7,4" (Š×V×H) 4,2kg / 9,26lbs
Úhel náklonu		Nahoru: 22° směrem dolů: 4°
Provozní prostředí		Provoz: Teplota 5 až 35°C / 41 až 95°F Vlhkost 10 až 80% (bez kondenzace) Skladování: Teplota -20 až 60°C / -4 až 140°F Vlhkost 10 až 90% (bez kondenzace)
EPEAT Silver		Navštivte www.epeat.net a zkontrolujte stav registrace ve vaší zemi
Schválení		TCO Certified, CE, UKCA, TÜV-Bauart, VCCI, PSE, EAC

POZNÁMKA

*¹ Správná funkce připojených externích zařízení jiných než sluchátek není zaručena.

*² Když nejsou připojena zařízení USB.

SPECIFIKACE : ProLite XUB2793QS-B7

Velikost kategorie	27"	
LCD Panel	Technologie panelu	IPS (In-Plane-Switching)
	Velikost	Úhlopříčka: 27" (68,5cm)
	Rozteč bodů	0,233mm H × 0,233mm V
	Jas	300cd/m ² (typický), 185cd/m ² (Výchozí / Úspora energie)
	Kontrastní poměr	1300 : 1 (typický), Adv. Kontrast funkce k dispozici
	Pozorovací úhel	Vpravo / Vlevo: 89 stupňů na každou stranu, nahoru / dolů: 89 stupňů na každou stranu (typický)
	MPRT	1ms
Barvy displeje	Přibližně 16,7M	
Sync Frequency	HDMI(Adaptive Sync: Vypnout): Horizontální: 30,0-151,0kHz, Vertikální: 55-100Hz HDMI(Adaptive Sync: Zapnout): Horizontální: 30,0-151,0kHz, Vertikální: 48-100Hz DisplayPort(Adaptive Sync: Vypnout): Horizontální: 30,0-151,0kHz, Vertikální: 55-100Hz DisplayPort(Adaptive Sync: Zapnout): Horizontální: 151,0kHz, Vertikální: 48-100Hz	
Nativní rozlišení	2560 × 1440, 3,7 MegaPixelů	
Podporované max. rozlišení	HDMI(Adaptive Sync: Vypnout): 2560 × 1440, 100Hz HDMI(Adaptive Sync: Zapnout): 2560 × 1440, 100Hz DisplayPort(Adaptive Sync: Vypnout): 2560 × 1440, 100Hz DisplayPort(Adaptive Sync: Zapnout): 2560 × 1440, 100Hz	
Vstupní konektor	HDMI, DisplayPort	
Vstupní video signál	HDMI, DisplayPort	
konektor pro sluchátka *	ø 3,5mm mini jack (Stereo)	
Reproduktory	2W × 2 (Stereo reproduktory)	
Maximální velikost obrazovky	596,7mm Š × 335,7mm V / 23,49" Š × 12,22" V	
Napájení	100-240VAC, 50/60Hz, 1,5A	
Spotřeba energie	22W typický Pohotovostní režim: max. 0,5W, Vypnuto režim: max. 0,3W	
Rozměry / Hmotnost netto	613,5 × 400,5 - 550,5 × 209,5mm / 24,1 × 15,8 - 21,7 × 8,2" (Š×V×H) 5,6kg / 12,35lbs	
Rozsah nastavení výšky	150mm	
Úhel	Náklon: Nahoru: 23°, směrem dolů: 5° Pivot: Vlevo / Vpravo: 60° na každou stranu Otáčení: Ve směru hodinových ručiček: 90°	
Provozní prostředí	Provoz: Teplota 5 až 35°C / 41 až 95°F Vlhkost 10 až 80% (bez kondenzace) Skladování: Teplota -20 až 60°C / -4 až 140°F Vlhkost 10 až 90% (bez kondenzace)	
EPEAT Silver	Navštivte www.epeat.net a zkontrolujte stav registrace ve vaší zemi	
Schválení	TCO Certified, CE, UKCA, TÜV-Bauart, VCCI, PSE, EAC	

POZNÁMKA

* Správná funkce připojených externích zařízení jiných než sluchátek není zaručena.

SPECIFIKACE : ProLite XU2793QS-B7

Velikost kategorie	27"	
LCD Panel	Technologie panelu	IPS (In-Plane-Switching)
	Velikost	Úhlopříčka: 27" (68,5cm)
	Rozteč bodů	0,233mm H × 0,233mm V
	Jas	300cd/m ² (typický), 185cd/m ² (Výchozí / Úspora energie)
	Kontrastní poměr	1300 : 1 (typický), Adv. Kontrast funkce k dispozici
	Pozorovací úhel	Vpravo / Vlevo: 89 stupňů na každou stranu, nahoru / dolů: 89 stupňů na každou stranu (typický)
MPRT	1ms	
Barvy displeje	Přibližně 16,7M	
Sync Frequency	HDMI(Adaptive Sync: Vypnout): Horizontální: 30,0-151,0kHz, Vertikální: 55-100Hz HDMI(Adaptive Sync: Zapnout): Horizontální: 30,0-151,0kHz, Vertikální: 48-100Hz DisplayPort(Adaptive Sync: Vypnout): Horizontální: 30,0-151,0kHz, Vertikální: 55-100Hz DisplayPort(Adaptive Sync: Zapnout): Horizontální: 151,0kHz, Vertikální: 48-100Hz	
Nativní rozlišení	2560 × 1440, 3,7 MegaPixelů	
Podporované max. rozlišení	HDMI(Adaptive Sync: Vypnout): 2560 × 1440, 100Hz HDMI(Adaptive Sync: Zapnout): 2560 × 1440, 100Hz DisplayPort(Adaptive Sync: Vypnout): 2560 × 1440, 100Hz DisplayPort(Adaptive Sync: Zapnout): 2560 × 1440, 100Hz	
Vstupní konektor	HDMI, DisplayPort	
Vstupní video signál	HDMI, DisplayPort	
konektor pro sluchátka *	ø 3,5mm mini jack (Stereo)	
Reproduktory	2W × 2 (Stereo reproduktory)	
Maximální velikost obrazovky	596,7mm Š × 335,7mm V / 23,49" Š × 12,22" V	
Napájení	100-240VAC, 50/60Hz, 1,5A	
Spotřeba energie	22W typicky Pohotovostní režim: max. 0,5W, Vypnuto režim: max. 0,3W	
Rozměry / Hmotnost netto	613,5 × 435,0 × 189,0mm / 24,1 × 17,1 × 7,4" (Š×V×H) 4,1kg / 9,04lbs	
Úhel náklonu	Nahoru: 22° směrem dolů: 4°	
Provozní prostředí	Provoz: Teplota 5 až 35°C / 41 až 95°F Vlhkost 10 až 80% (bez kondenzace) Skladování: Teplota -20 až 60°C / -4 až 140°F Vlhkost 10 až 90% (bez kondenzace)	
EPEAT Silver	Navštivte www.epeat.net a zkontrolujte stav registrace ve vaší zemi	
Schválení	TCO Certified, CE, UKCA, TÜV-Bauart, VCCI, PSE, EAC	

POZNÁMKA * Správná funkce připojených externích zařízení jiných než sluchátek není zaručena.

ROZMĚRY : ProLite XUB2293HSU

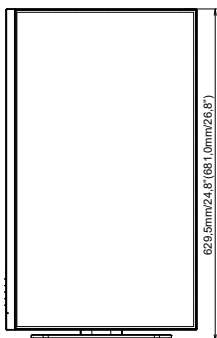
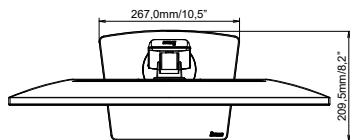
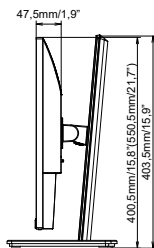
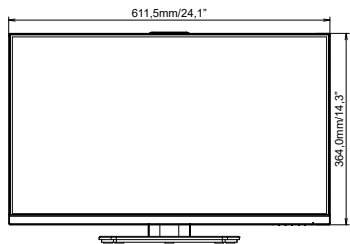

() : Maximální rozsah nastavení

ROZMĚRY : ProLite XU2293HSU

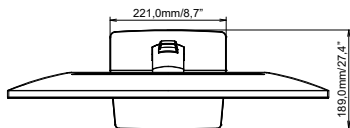
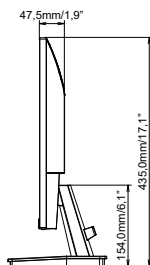
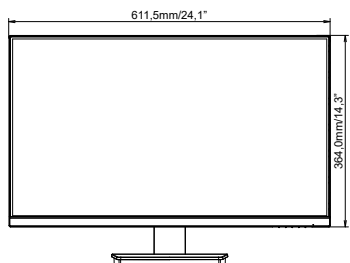

ROZMĚRY : ProLite XUB2493HSU

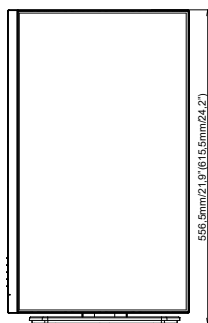
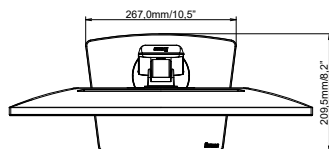
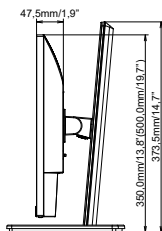
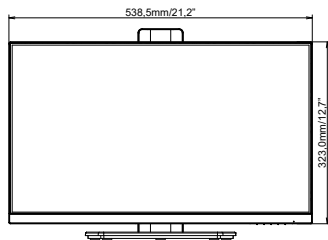

() : Maximální rozsah nastavení

ROZMĚRY : ProLite XU2493HSU

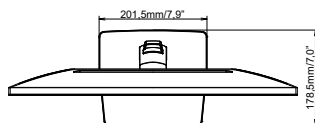
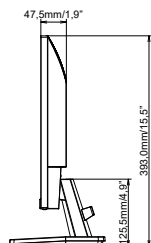
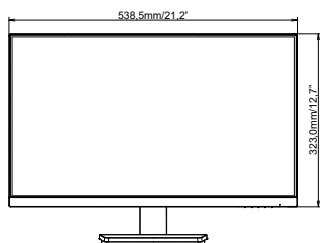

ROZMĚRY : ProLite XUB2793HSU / ProLite XUB2793HS

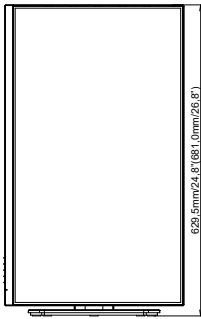
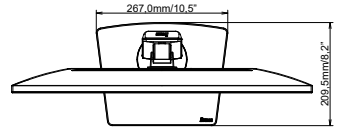
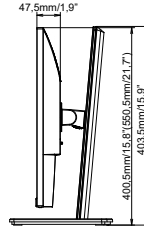
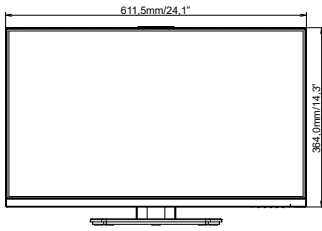

() : Maximální rozsah nastavení

ROZMĚRY : ProLite XU2793HSU / ProLite XU2793HS

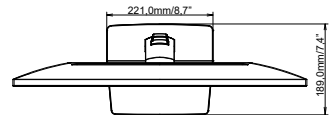
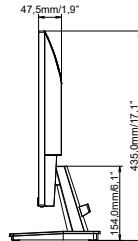
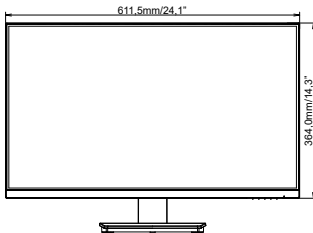

ROZMĚRY : ProLite XUB2793QSU / ProLite XUB2793QS

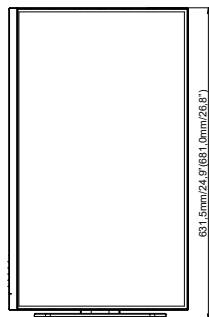
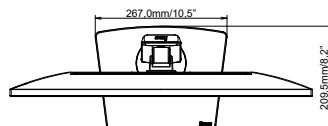
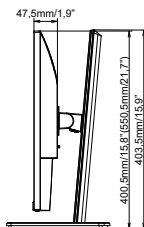
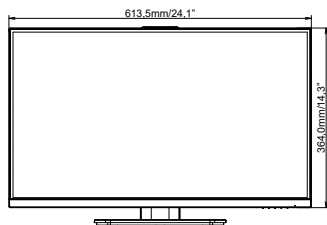

() : Maximální rozsah nastavení

ROZMĚRY : ProLite XU2793QSU / ProLite XU2793QS

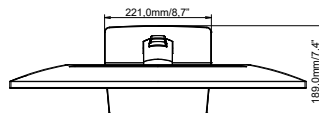
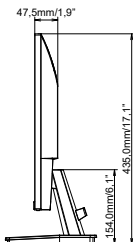
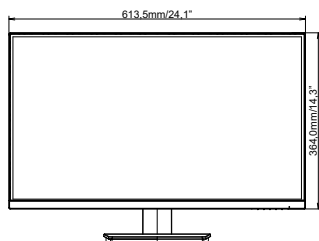

ODPOVÍDAJÍCÍ ČASOVÁNÍ

Režim Video	Horizontální frekvence	Vertikální frekvence	Dot Clock
800 × 600	37,879kHz	60,317Hz	40,000MHz
	46,875kHz	75,000Hz	49,500MHz
1024 × 768	48,363kHz	60,004Hz	65,000MHz
	60,023kHz	75,029Hz	78,750MHz
1280 × 1024	79,980kHz	75,020Hz	135,000MHz
1680 × 1050	65,290kHz	60,000Hz	146,250MHz
1920 × 1080	67,500kHz	60,000Hz	148,500MHz
	83,890kHz	74,970Hz	174,500MHz
	95,430kHz	84,910Hz	198,500MHz
	110,000kHz	100,000Hz	228,800MHz
2560 × 1440	89,520kHz	59,961Hz	312,250MHz
	111,788kHz	74,925Hz	298,470MHz
	150,849kHz	99,900Hz	398,242MHz
	150,918kHz	99,900Hz	410,500MHz

*1

*1

*1

*2

*2

*2

*2

INFO *1 K dispozici pouze pro ProLite XUB2293HSU, XU2293HSU, XUB2493HSU, XU2493HSU, XUB2793HSU, XU2793HSU, XUB2793HS, XU2793HS.

*2 K dispozici pouze pro ProLite XUB2793QSU, XU2793QSU, XUB2793QS, XU2793QS.