

MANUALE UTENTE

G-MASTER

LCD Monitor

G-MASTER GB3461WQSU

Grazie per aver scelto un prodotto iiyama. Vi raccomandiamo di dedicare alcuni minuti alla lettura di questo manuale prima di installare ed accendere questo prodotto. Mantenete questo manuale in un posto sicuro per futuri utilizzi.

ITALIANO

MARCHIO CE DICHIARAZIONE DI CONFORMITA'

Questo monitor LCD è conforme ai requisiti della CE/UE Direttiva 2014/30 "Direttiva EMC", 2014/35 "Direttiva Bassa Tensione", 2009/125, "Direttiva ErP" e 2011/65/UE "Direttiva RoHS". Il elettro-sensibilità magnetica è stato scelto ad un livello che consente il funzionamento in aree residenziali, commerciali e industriali locali e piccole imprese, sia all'interno che all'esterno degli edifici. Ogni luogo di funzionamento è caratterizzato dal locale sistema di alimentazione pubblico a bassa tenzione.

IYAMA CORPORATION: Wijkermeerstraat 8, 2131 HA Hoofddorp, The Netherlands

Modello Numero. : PL3461WQ



Raccomandiamo di riciclare i prodotti usati. Contattate il vostro rivenditore o un centro assistenza iiyama. Le informazioni relative sono disponibili via internet all'indirizzo: <http://www.iiyama.com>. Potete accedere direttamente alla web page di diverse nazioni.

- Ci riserviamo il diritto di modificare le specifiche senza preavviso.
- Tutti i marchi registrati presenti in questo manuale sono di proprietà dei loro rispettivi titolari.
- Numero di registrazione Eprel GB3461WQSU-B1 : 437377

INDICE

PER LA VOSTRA SICUREZZA.....	1
PRECAUZIONI DI SICUREZZA.....	1
NOTE SPECIALI SUL MONITOR LCD.....	3
SERVIZIO CLIENTI.....	3
PULIZIA.....	3
PRIMA DI UTILIZZARE IL MONITOR	4
CARATTERISTICHE	4
CONTROLLARE IL CONTENUTO DELL'IMBALLO.....	4
INSTALLAZIONE.....	5
MONTAGGIO E SMONTAGGIO BASE.....	6
CONTROLLO E CONNESSIONI	7
COLLEGARE IL VOSTRO MONITOR	8
SETTAGGI COMPUTER.....	9
REGOLAZIONE DELL'ALTEZZA E DELL'ANGOLO DI VISUALIZZAZIONE	9
UTILIZZO DEL MONITOR.....	10
REGOLAZIONE CONTENUTI MENU.....	11
FUNZIONE STANDBY	23
RISOLUZIONE DEI PROBLEMI.....	24
INFORMAZIONI SUL RICICLAGGIO.....	25
APPENDICE.....	26
SPECIFICHE.....	26
DIMENSIONI.....	27
FREQUENZE CONFORMI.....	27

PER LA VOSTRA SICUREZZA

PRECAUZIONI DI SICUREZZA

ATTENZIONE

INTERROMPETE L'UTILIZZO DEL MONITOR AL VERIFICARSI DI PROBLEMATICHE

Se notate qualcosa di anormale come ad esempio fumo o rumori anomali, staccate il monitor e contattate immediatamente un rivenditore iiyama o un centro assistenza. Ulteriori utilizzi potrebbero essere pericolosi e causa di incendio o scosse elettriche.

NON RIMUOVERE MAI L'INVOLUCRO

Circuiti ad alto voltaggio sono all'interno del monitor. Rimuovere l'involucro potrebbe esporvi a pericoli.

NON INSERITE ALCUN OGGETTO ALL'INTERNO DEL MONITOR

Non inserite alcun oggetto e nessun liquido all'interno del monitor. staccate il monitor e contattate immediatamente un rivenditore iiyama o un centro assistenza. Ulteriori utilizzi potrebbero essere pericolosi e causa di incendio o scosse elettriche.

INSTALLATE IL MONITOR SU UNA SUPERFICIE PIATTA E STABILE

In caso di caduta accidentale il monitor potrebbe causare dei danni.

NON UTILIZZATE IL MONITOR IN PRESENZA DI LIQUIDI

Non utilizzare il monitor in presenza di liquidi che potrebbero causare incendi o scosse elettriche.

UTILIZZATE IL MONITOR CON LA SUA SPECIFICA FONTE DI ALIMENTAZIONE

Assicuratevi di utilizzare il monitor con il suo specifico alimentatore. L'uso di un voltaggio incorretto causerà malfunzionamenti e potrebbe causare incendi o scosse elettriche.

PROTEGGETE I CAVI

Non tirate o storcete alcun cavo collegato al monitor. Non posizionate il monitor e alcun peso sui cavi. I cavi se danneggiati potrebbero causare incendi o scosse elettriche.

CONDIZIONI METEOROLOGICHE AVVERSE

E' consigliabile non utilizzare il monitor durante forti temporali. Continui sbalzi di alimentazione potrebbero causare malfunzionamenti. E' inoltre consigliato di non toccare la presa elettrica durante tali circostanze.

PRECAUZIONI

INSTALLAZIONE

Non installare il monitor in ambienti con forti sbalzi di temperatura oppure in presenza di forte umidità, polvere o fumo. Questo potrebbe causare danni. Evitate di esporre il monitor ai raggi diretti del sole.

NON POSIZIONARE IL MONITOR IN POSIZIONI AZZARDATE

Il monitor potrebbe cadere se non correttamente posizionato. Assicuratevi di non posizionare alcun oggetto pesante sul monitor e che tutti i cavi siano correttamente posizionati.

MANTENETE UNA BUONA VENTILAZIONE

Prese d'aria sono predisposte per prevenire il surriscaldamento. Coprire tali prese potrebbe causare un danno. Per consentire una adeguata circolazione d'aria posizionate il monitor ad almeno 10cm dal muro. Quando si rimuove il supporto di inclinazione, le fessure di ventilazione sul lato posteriore del monitor possono essere ostruite. Questo può surriscaldare il monitor e può causare incendi o danni. Assicurarsi di consentire una ventilazione sufficiente quando si rimuove il supporto di inclinazione.

SCONNETTERE I CAVI QUANDO MUOVETE IL MONITOR

Quando muovete il monitor spegnete il pulsante di avvio, sconnettete l'alimentazione ed i cavi di segnale. Il non rispetto di tali precauzioni potrebbe causare danni.

STACCARE IL MONITOR

Se il monitor viene lasciato inutilizzato per un lungo periodo è consigliabile staccare i cavi per evitare possibili danni.

IMPUGNATE LA PRESA QUANDO STACCATE I CAVI

I cavi di alimentazione e di segnale devono sempre essere staccati dalla propria presa e non dal cavo stesso.

NON TOCCATE LE PRESE CON LE MANI BAGNATE

Staccare o inserire un cavo con le mani bagnate può causare una scossa elettrica.

QUANDO INSTALLATE IL MONITOR SUL PC

Assicuratevi che il PC sia robusto abbastanza per sostenere il peso del monitor.

ATTENZIONE ALLE MANI E ALLE DITA !

- Una particolare attenzione è richiesta per non schiacciare le dita o le mani quando si modifica l'altezza o l'angolo di inclinazione del monitor.
- Pericolo di ferirsi se non viene prestata attenzione durante la regolazione in altezza del monitor.

OSSERVAZIONE 24/7

Questo prodotto non è specificamente progettato per 24/7 utilizzo in tutti gli ambienti.

NOTA PER MONTAGGIO A PARETE

Questo prodotto non è stato progettato per applicazioni tipo Digital Signage (cartellonistica elettronica) per montaggio a parete.

ALTRO

RACCOMANDAZIONI ERGONOMICHE

Per evitare affaticamento alla vista non utilizzare il monitor in presenza di uno sfondo luminoso oppure in un ambiente buio. Per un ottimo confort il monitor dovrebbe rimanere appena sotto il vostro centro occhi e circa 40-60 lontano dagli occhi. Sono raccomandati 10 minuti di pausa ogni ora per evitare problemi alla vista.

NOTE SPECIALI SUL MONITOR LCD

I seguenti casi sono da ritenersi normali e non indicano una problematica al monitor LCD.

NOTE

- Quando accendete il monitor l'immagine potrebbe non corrispondere all'area visiva a causa del computer in uso. In questo caso regolate la corretta posizione d'immagine.
- Si può riscontrare una luminosità irregolare a seconda del motivo dell'immagine in uso.
- Grazie alla natura dell'LCD una retroimmagine delle schermate precedenti può rimanere impressa quando l'immagine è visualizzata per molto tempo. In questo caso un ripristino avviene modificando l'immagine o scollegando l'alimentazione per alcune ore.

SERVIZIO CLIENTI

NOTE

- Se dovete restituire l'unità per assistenza e l'imballo originale risulta essere manomesso o mancante, contattate il Vs. Rivenditore o il centro assistenza iiyama.

PULIZIA

ATTENZIONE

- Se rovesciate del liquido sul monitor durante la pulizia staccate immediatamente l'alimentazione e contattate il Vs. Rivenditore o il centro assistenza iiyama.

PRECAUZIONI

- Per ragioni di sicurezza spegnete il monitor e staccate l'alimentazione prima di pulire.

NOTE

- Non graffiare lo schermo con oggetti rigidi ed abrasivi.
- Non usare mai uno dei seguenti solventi. Questi potrebbero causare danni all'involucro ed allo schermo:

Solventi	Spray-tipo più pulito	Benzina
Paste abrasive	Cera	Solventi acidi o alcalini
- L'involucro a contatto per lungo tempo con elementi di plastica o gomma potrebbe degenerarsi o perdere la sua colorazione.

INVOLUCRO Pulire con un panno umido di un detergente non aggressivo quindi asciugare con un panno asciutto.

SCHERMO LCD E' raccomandabile effettuare una pulizia periodica con un panno morbido asciutto. Non usare carta perchè potrebbe danneggiare lo schermo LCD.

PRIMA DI UTILIZZARE IL MONITOR

CARATTERISTICHE

- ◆ Supporta risoluzioni fino a 3440 × 1440
- ◆ Alto Contrasto 1000:1 (Tipico), Disponibile funzione Contrasto Avanzato / Luminosità 350 cd/m² (Tipico)
- ◆ Tempo Risposta 4ms (Grigio a grigio)
- ◆ Tempo di risposta delle immagini in movimento 1ms
- ◆ Supporta AMD FreeSync™ Premium Technology
- ◆ Flicker free
- ◆ Riduttore luce Blu
- ◆ Digital Character Smoothing
- ◆ 2 × 5W Altoparlanti Stereo
- ◆ Funzione standby (VESA DPMS Compliant)
- ◆ VESA Mounting Standard (100mm×100mm) Compliant
- ◆ Foro per blocco di sicurezza

CONTROLLARE IL CONTENUTO DELL'IMBALLO

I seguenti accessori sono inclusi nell'imballo. Controllate che siano tutti presenti. Se qualcosa risulta mancante o danneggiato contattate per favore il Vs. Rivenditore o il centro assistenza iiyama.

- Cavo di alimentazione*
- Cavo HDMI
- Cavo DisplayPort
- Cavo USB
- Base del supporto con una vite
- Safety Guide
- Quick Start Guide

PRECAUZIONI

* Il rating del cavo di alimentazione incluso in 120V è di 10A/125V. Se state usando un alimentatore con un rating più alto dovete usare un cavo con rating 10A/250V. La garanzia non risponde per problemi causati dall'utilizzo di un cavo non fornito dal produttore.

Deve essere usato un cavo di alimentazione maggiore p uguale a H05VVF, 3G, 0,75mm².

INSTALLAZIONE

PRECAUZIONI

- Prima dell'installazione, assicurarsi che il braccio del monitor o il supporto del braccio siano sufficientemente forti da sostenere il peso del monitor e del supporto.
- Campo di regolazione dell'angolo del pannello : 22° verso l'alto e di 3° verso il basso

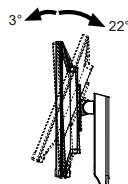

[BRACCIO DEL MONITOR O SUPPORTO DEL BRACCIO]

PRECAUZIONI

- Tenere conto dello spessore della staffa di montaggio. Serrare le viti M4 (4 pezzi) la cui lunghezza "L" è di 10 mm, per fissare il monitor alla staffa di montaggio. L'uso di viti più lunghe può provocare scosse elettriche o danni al monitor in quanto possono venire a contatto con parti elettriche all'interno del monitor.

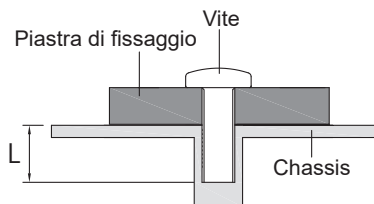

[ROTAZIONE DELLO SCHERMO]

Questo monitor può essere usato solo in orizzontale. Non ruotare ed utilizzare il monitor in altre posizioni se non in orizzontale.

Disponibile

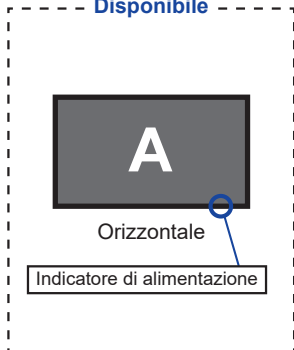

Non disponibile

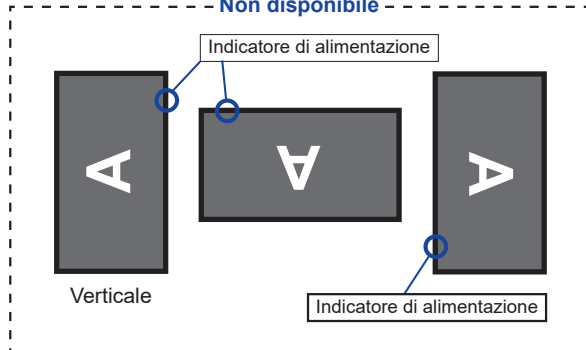

MONTAGGIO E SMONTAGGIO BASE

PRECAUZIONI

- Mettere il monitor su una superficie stabile. Il monitor può causare lesioni o danni se cade.
- Non far subire forti impatti al monitor. Può causare danni.
- Scollegare il monitor prima della rimozione o installazione per evitare scosse elettriche o danni.

<Installazione>

- ① Mettere un pezzo di panno morbido sul tavolo per evitare che il monitor si graffi. Posizionare il monitor su un tavolo con la parte anteriore rivolta verso il basso.
- ② Installare la Base del supporto come indicato nella figura seguente.
- ③ Stringere la 'vite a serraggio' per fissare la Base del supporto al monitor.

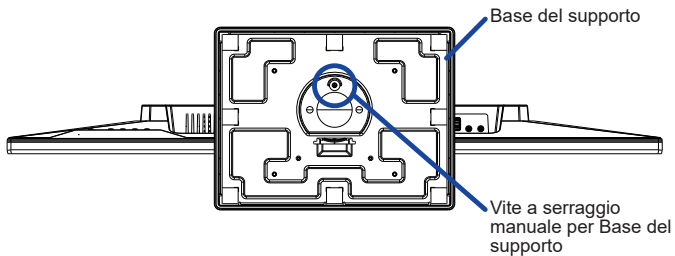
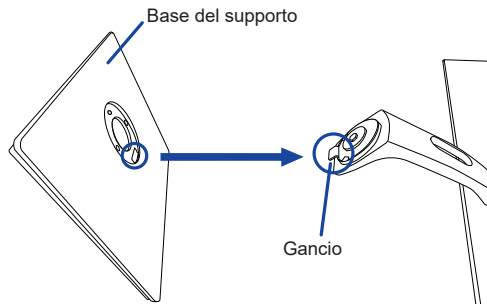

<Rimozione>

- ① Mettere un pezzo di panno morbido sul tavolo per evitare che il monitor si graffi. Posizionare il monitor su un tavolo con la parte anteriore rivolta verso il basso.
- ② Allentare la 'vite a serraggio' per rimuovere la Base del supporto dal monitor.

CONTROLLO E CONNESSIONI

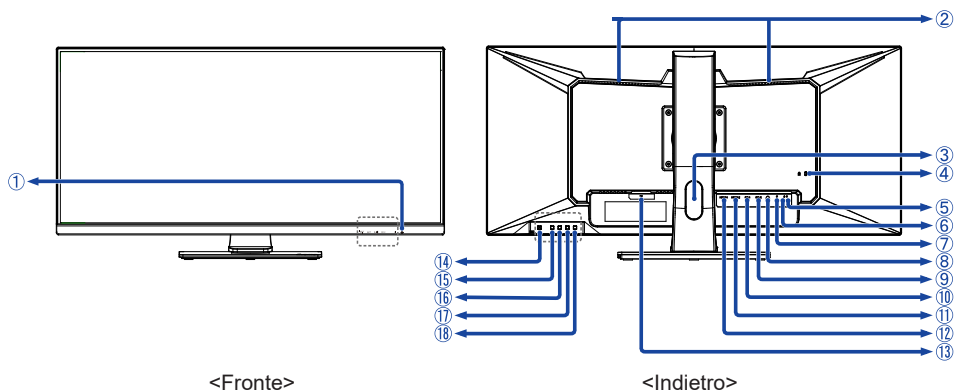

<Fronte>

<Indietro>

- ① Indicatore di alimentazione

NOTE Blu: Funzionamento normale
Arancio: Modalità standby

- ② Altoparlanti

- ③ Foro cavi

- ④ Foro per blocco di sicurezza

NOTE È possibile fissare una serratura di sicurezza e per evitare che il monitor venga rimosso senza la vostra autorizzazione.

- ⑤ Connettore USB laterale (5V, 900mA)

- ⑥ Connettore USB laterale (Carica batteria) (5V, 900mA)

- ⑦ Connettore USB inferiore

- ⑧ Connettore per cuffie

- ⑨ Connettore DisplayPort (DP-2)

- ⑩ Connettore DisplayPort (DP-1)

- ⑪ Connettore HDMI (HDMI-2)

- ⑫ Connettore HDMI (HDMI-1)

- ⑬ Connettore CA (~: Corrente alternata)

- ⑭ Pulsante accensione

- ⑮ Pulsante Menu (MENU)

- ⑯ Pulsante Destro / Volume (▶ / 🔊) *

- ⑰ Pulsante Sinistro / Mode ECO (◀ / ⓪) *

- ⑱ Pulsante Seleziona input / Uscita (INPUT/EXIT) *

* È possibile saltare le voci di menu e visualizzare direttamente una schermata di impostazione delle opzioni o una scala di regolazione.

COLLEGARE IL VOSTRO MONITOR

- 1 Assicurarsi che sia il computer che il monitor siano spenti.
- 2 Connettere il computer al monitor con apposito cavo di segnale video.
- 3 Connettere il computer al monitor con un cavo USB.
- 4 Connettere prima il cavo di alimentazione al monitor e poi all'alimentatore.
- 5 Accendere il monitor ed il computer.

NOTE

- Si prega di confermare che il sistema di distribuzione nell'installazione dell'edificio deve fornire l'interruttore automatico da 120/240V, 20A (massimo).
- Il cavo segnale video usato per connettere il monitor al computer può variare a seconda del computer usato. Una connessione errata può causare seri problemi ad entrambi gli apparecchi. Il cavo fornito con il monitor si riferisce ad una connessione standard. Se è richiesta una connessione speciale contattate il Vs. rivenditore o iiyama.
- Apparecchiature di classe I tipo A devono essere alla terra.
- La presa deve essere posizionata vicino all'apparecchio e deve essere facilmente accessibile.
- Un'eccessiva pressione sonora nelle cuffie può causare danni all'udito.

[Esempio di connessione]

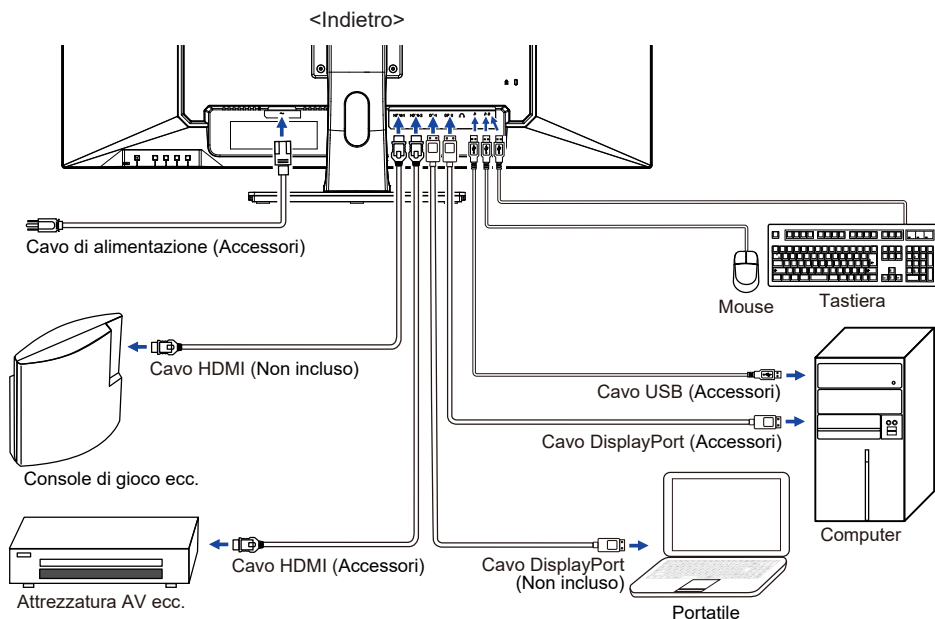

[Raccogliere cavi]

Inserire i cavi attraverso il Foro cavi per raggrupparli.

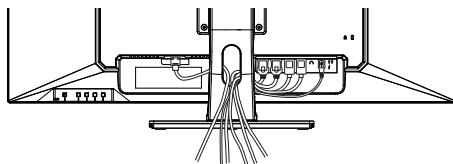

SETTAGGI COMPUTER

■ Segnali di frequenza

Cambiare le frequenze desiderate come da pagina 27: FREQUENZE CONFORMI.

REGOLAZIONE DELL'ALTEZZA E DELL'ANGOLO DI VISUALIZZAZIONE

- Per una visualizzazione ottimale si consiglia di posizionarsi direttamente di fronte all'intera superficie del monitor, quindi regolare il monitor, altezza e inclinazione alle proprie preferenze.
- Mantenere il supporto in modo che il monitor non cada quando si modifica l'altezza o l'angolo del monitor.
- È possibile regolare l'altezza fino a 130mm, angolo di 45° a destra e a sinistra, 22° verso l'alto e di 3° verso il basso.

NOTE

- Non toccare lo schermo LCD quando si modifica l'altezza o l'angolo. Si possono causare danni o rompere il display a cristalli liquidi.
- Particolare attenzione è richiesta per non schiacciare le dita o le mani quando si modifica l'altezza o l'angolo di inclinazione.
- Agire con cautela per evitare di schacciarsi le dita tra il monitor e la scrivania durante la regolazione in altezza.

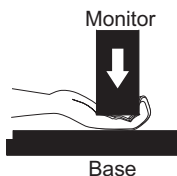
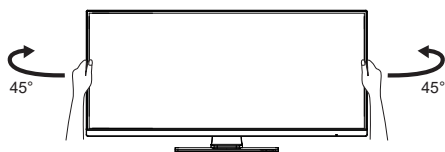
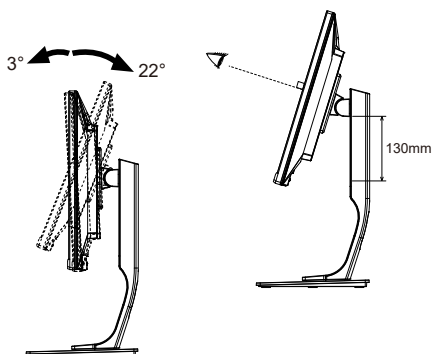

UTILIZZO DEL MONITOR

Per un'immagine ottimale il tuo monitor iiyama è stato presettato dal fabbricante con le opzioni mostrate a pag. 27. Potete regolare l'immagine seguendo le operazioni mostrate di seguito.

- 1 **Premete il pulsante MENU per avviare la funzione OSD. Ci sono ulteriori sotto Menu attivabili tramite i pulsanti ◀/▶.**



- 2 **Selezionare il sotto Menu che volete operare. Premere il pulsante MENU per aprire la pagina. Quindi usare i pulsanti ◀/▶ per selezionare.**
- 3 **Premere nuovamente il pulsante MENU. Usate i pulsanti ◀/▶ per le appropriate regolazioni e settaggi.**
- 4 **Premere il pulsante EXIT per abbandonare il menù. I settaggi effettuati verranno automaticamente salvati.**

Per esempio, per settare il posizionamento in verticale, selezionare Menù dallo Settaggi OSD e premere il pulsante MENU. Selezionare OSD V. Position tramite i pulsanti ◀/▶ e premere nuovamente il pulsante MENU. Quindi, utilizzare il ◀/▶ pulsanti per modificare la posizione verticale OSD. Il posizionamento in verticale OSD dello schermo si modificherà durante l'operazione.





























Una volta premuto il pulsante EXIT tutte le modifiche verranno salvate.

NOTE

- Quando le operazioni vengono interrotte durante la regolazione, il menu OSD scompare quando il periodo di tempo impostato per il Intervallo OSD viene superato. Inoltre, il pulsante EXIT può essere usato per il ritorno al menu precedente e disattivare la modalità On Screen Display.
- Tutte le modifiche vengono salvate automaticamente quando si abbandona il menù OSD. Evitare di sconnettere l'alimentazione durante l'uso del Menù.

REGOLAZIONE CONTENUTI MENU



Regolazioni	Problemi / Opzioni	Pulsanti da premere
Luminosità *1,2 Brightness	Troppo scuro Troppo chiaro	   
Contrasto *2 Contrast	Troppo debole Troppo intenso	   
Black Tuner *2 Black Tuner	Da -5 a +5 È possibile regolare i toni scuri.	   
Nitidezza Sharpness	È possibile modificare la qualità dell'immagine da 0 a 100 (nitido a tenue). Premere il pulsante  per modificare la qualità dell'immagine in ordine numerico. Premere il pulsante  per modificare la qualità dell'immagine in senso inverso ordine numerico. Regolare la qualità dell' immagine con una risoluzione inferiore a 3440 × 1440 pixel.	   
Overdrive *2 Overdrive	Spento / -2 / -1 / 0 / +1 / +2 Migliorerà il tempo di risposta del livello di grigio del pannello LCD. Un livello superiore si traduce in un tempo di risposta più veloce.	   
Contrasto Avanzato *2 Adv. Contrast	Acceso	Maggiore rapporto di contrasto
	Spento	Rapporto di contrasto
Mode ECO *2 ECO Mode Diretto	Spento	Normale
	1	Luminosità di retroilluminazione ridotta.
	2	Luminosità di retroilluminazione ridotta più di 1.
	3	Luminosità di retroilluminazione ridotta più di 2.
X-Res Technology *2 X-Res Technology	Spento	Normale
	leggero	Migliorare i bordi dell'immagine.
	medio	Migliorare i bordi dell'immagine più che l'opzione leggero.
	forte	Migliorare i bordi dell'immagine più che l'opzione medio.
MBR *2,3 MBR	Spento / -2 / -1 / 0 / +1 / +2 Migliorerà il tempo di risposta delle immagini in movimento del pannello LCD.	   

- *¹ Regolare la luminosità quando state usando il monitor in una stanza scura e ritenete lo schermo troppo luminoso.
- *² La disponibilità di ciascun elemento dipende dall'elemento attivato. Vedere la pagina 22 Matrice di correlazione funzioni per ulteriori dettagli.
- *³ L'MBR è disponibile solo quando la frequenza di aggiornamento è superiore a 75Hz.

Diretto

È possibile saltare le voci di menu e visualizzare una schermata di impostazione delle opzioni direttamente mediante il seguente pulsante operazioni.

- Mode ECO: Premere il pulsante  quando il Menu non viene visualizzato.



**Colore
Color**

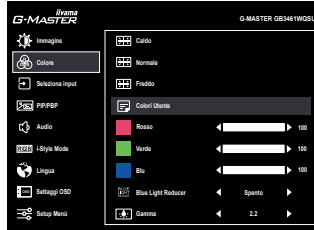

Regolazioni	Problemi / Opzioni	Pulsanti da premere
Caldo * Warm	Colore caldo	
Normale * Normal	Colore normale	
Freddo * Cool	Colore freddo	
Colori Utente * User Color	Rosso	Troppo debole 
	Verde	
	Blu	
Blue Light Reducer * Blue Light Reducer	Spento	Typical
	1	Luce Blu ridotta.
	2	Luce Blu ridotta più che 1.
Gamma Gamma	Possibilità di regolare il Gamma. 1.8 / 2.2 / 2.6	

* La disponibilità di ciascun elemento dipende dall'elemento attivato. Vedere la pagina 22 Matrice di correlazione funzioni per ulteriori dettagli.



Seleziona input Input Select

Diretto

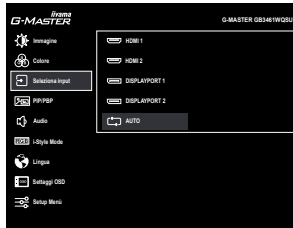

Regolazioni

Opzioni

Seleziona input
Input Select

HDMI 1	Seleziona ingresso HDMI1.
HDMI2	Seleziona ingresso HDMI2.
DisplayPort 1	Seleziona ingresso DisplayPort1.
DisplayPort2	Seleziona ingresso DisplayPort2.
AUTO	Ricerca di una sorgente di ingresso disponibile selezionata automaticamente.

NOTE La funzione "AUTO" consente la selezione automatica delle fonti di ingresso disponibili. La fonte di ingresso dal computer in modalità standby non può essere selezionata. Se si seleziona manualmente una delle fonti di input, l'altra fonte non viene selezionata automaticamente.

Diretto

È possibile saltare le voci di menu e visualizzare una schermata di impostazione delle opzioni direttamente mediante il seguente pulsante operazioni.

- Seleziona input: Premere il pulsante INPUT quando il Menu non viene visualizzato.





PIP/PbP
PiP/PbP



Regolazioni	Opzioni	
Modo PiP/PbP ^{*1,2} PiP/PbP Mode	Spento	Modo PiP/PbP è spento.
	PiP	Mostra il sotto schermo nello schermo principale.
	PbP	Visualizza la schermata principale a sinistra e la schermata secondaria a destra.
Ingresso finestra sec. Sub Win Input	HDMI 1	Seleziona ingresso HDMI1.
	HDMI2	Seleziona ingresso HDMI2.
	DisplayPort1	Seleziona ingresso DisplayPort1.
	DisplayPort2	Seleziona ingresso DisplayPort2.
Taglia PiP PiP Size	Piccolo	Riduce le dimensioni della schermata secondaria.
	Mezzo	Dimensione normale
	Grande	Aumentare le dimensioni della schermata secondaria.
Posizione PiP PiP Position	In alto a dx	Sposta la schermata secondaria all'angolo superiore destro.
	In alto a sx	Sposta la schermata secondaria all'angolo superiore sinistro.
	In basso a dx	Sposta la schermata secondaria all'angolo inferiore destro.
	In basso a sx	Sposta la schermata secondaria all'angolo inferiore sinistro.
Cambio sorgente Swap	Sostituisce la principale schermata secondaria quando la Modo PiP/PbP è attiva.	

*1 PiP = Picture In Picture



Con questa funzione si possono visualizzare due differenti immagini.

PbP = Picture By Picture

Con questa funzione si possono visualizzare massimo quattro differenti immagini.

*2 La disponibilità di ciascun elemento dipende dall'elemento attivato. Vedere la pagina 22 Matrice di correlazione funzioni per ulteriori dettagli.





Regolazioni		Problemi / Opzioni		Pulsanti da premere
Volume Volume	Diretto	Troppo tenue Troppo forte		   
Disattiva audio Mute	Diretto	Acceso	Spegnere l'audio temporaneamente.	
		Spento	Ritornare al volume al livello precedente.	
Sel ing audio * Audio Input		HDMI 1	Seleziona ingresso HDMI1.	
		HDMI2	Seleziona ingresso HDMI2.	
		DisplayPort 1	Seleziona ingresso DisplayPort1.	
		DisplayPort2	Seleziona ingresso DisplayPort2.	

* La selezione "Sel ing audio" è disponibile solo quando è attivata la funzione PiP/PbP.

Diretto

È possibile saltare le voci di menu e visualizzare una schermata di impostazione delle opzioni o una scala di regolazione direttamente mediante il seguente pulsante operazioni.

- Volume: Premere il pulsante , quando il Menu non viene visualizzato.
- Disattiva audio: Premere e tenere premuto il pulsante  per circa 2 secondi quando il Menu non viene visualizzato.
Attivazione e disattivazione audio vengono commutate ripetendo l'operazione di pulsante sopra.

RGB i-Style Mode
i-Style Mode



Regolazioni	Problemi / Opzioni		Pulsanti da premere
i-Style Mode * i-Style Mode	Spento	Ritorno ad uno stato di regolazione dei colori tranne i-Style Mode.	
	Standard	Per configurazione generale e settaggi monitor di base	
	Sport	Per ambiente di gioco Sport	
	FPS	Per ambiente di gioco FPS	
	Strategia	Per ambiente di gioco Strategico	
	Testo	Per la modifica del testo e la visualizzazione in un ambiente di elaborazione testi	
	User Mode 1	Applicare impostazioni personalizzate del monitor.	
	User Mode 2	Applicare impostazioni personalizzate del monitor.	
User Mode 3	Applicare impostazioni personalizzate del monitor.		
Save User Mode 1/2/3 Save User Mode 1/2/3	Salvare le impostazioni della regolazione schermo.		
<p>NOTE È possibile memorizzare le vostre impostazioni personalizzate del monitor. Le seguenti impostazioni possono essere memorizzate: Luminosità, Contrasto, Black Tuner, Nitidezza, Overdrive, Contrasto Avanzato, Mode ECO, Colore, Volume, Disattiva audio, i-Style Mode</p>			

* La disponibilità di ciascun elemento dipende dall'elemento attivato. Vedere la pagina 22 Matrice di correlazione funzioni per ulteriori dettagli.

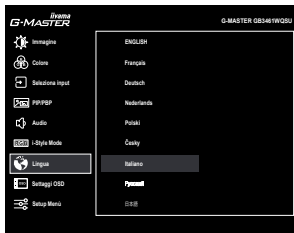

Regolazioni	Opzioni			
Lingua Language	English	Inglese	Česky	Ceco
	Français	Francese	Italiano	Italiano
	Deutsch	Tedesco	Русский	Russo
	Nederlands	Olandese	日本語	Giapponese
	Polski	Polacco		



Settaggi OSD OSD Settings



Regolazioni	Problemi / Opzioni	Pulsanti da premere
OSD Posizione O. OSD H. Position	OSD troppo a sinistra OSD troppo a destra	
OSD Posizione V. OSD V. Position	OSD troppo basso OSD troppo alto	
Sfondo OSD OSD Background	Acceso	Lo sfondo della modalità OSD è trasparente.
	Spento	Tornare al Menu.
Intervallo OSD OSD Time Out	È possibile impostare la durata del display OSD. 5 / 10 / 30 / 60 secondes	
Informazioni Information	<p>Visualizza le informazioni riguardanti il segnale di ingresso proveniente dalla scheda grafica del computer.</p> <p><Esempio></p> <p>NOTE</p> <p>Vedere la scheda grafica guida utente per ulteriori informazioni sulla modifica della risoluzione e refresh.</p>	

Setup Menù Setup Menu

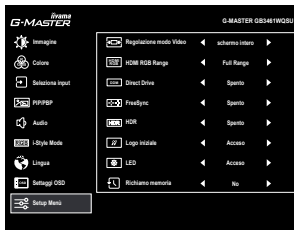

Regolazioni	Opzioni	
Regolazione modo Video *1,2 Video Mode Adjust	schermo intero	Visualizzazione a schermo intero
	17 inch	Mostra immagine come schermo da 17" (5 : 4)
	19 inch	Mostra immagine come schermo da 19" (5 : 4)
	19.5 inch	Mostra immagine come schermo da 19,5" (16 : 9)
	21.5 inch	Mostra immagine come schermo da 21,5" (16 : 9)
	23 inch	Mostra immagine come schermo da 23" (16 : 9)
HDMI RGB Range *3 HDMI RGB Range	Full Range	Per scala colori full-range
	Limited Range	Per scala colori limitata
Direct Drive *2 Direct Drive	Acceso	Riduzione del ritardo di segnale.
	Spento	Tipici
FreeSync *2 FreeSync	Acceso	Attivare bordo FreeSync.
	Spento	FreeSync è spento.
HDR *2 HDR	Acceso	Per segnale HDR (High Dynamic Range)
	Spento	Per segnale normale
Logo iniziale Opening Logo	Acceso	G-MASTER logo mostrato quando il monitor è acceso.
	Spento	G-MASTER logo non mostrato quando il monitor è acceso.
LED LED	Acceso	L'indicatore di alimentazione è acceso.
	Spento	L'indicatore di alimentazione è spento.
Richiamo memoria Memory Recall	Sì	Preimpostato in fabbrica ripristino dei dati.
	No	Tornare al Menu.

NOTE La modifica della risoluzione o della frequenza di aggiornamento o l'accensione/ spegnimento potrebbe disabilitare la funzione Direct Drive.

NOTE Disattivare l'indicatore di alimentazione quando si è infastiditi dalla luce.

*1 La Regolazione modo Video è disabilitata a 3440 × 1440 144Hz.

*2 La disponibilità di ciascun elemento dipende dall'elemento attivato. Vedere la pagina 22 Matrice di correlazione funzioni per ulteriori dettagli.

*3 Disponibile solo per l'ingresso HDMI.

● Modalità Blocco

<OSD Menu>

1. Il blocco dell' OSD verrà attivato premendo i pulsanti MENU e ► per circa 10 secondi. Se si tenta di accedere all'OSD premendo uno qualsiasi dei pulsanti, il messaggio "OSD Locked" viene visualizzato sullo schermo.
2. Il blocco OSD sarà disattivato premendo i pulsanti MENU e ► ancora per circa 10 secondi.

<Power Switch>

1. L'interruttore di alimentazione sarà attivato premendo i pulsanti MENU e ◀ per circa 10 secondi. Blocco dell'interruttore di alimentazione significa che non si potrà spegnere il monitor mentre l'interruttore di alimentazione è bloccato. Se premuto in questa modalità apparirà il messaggio "Power Button Locked" sullo schermo.
2. L'interruttore di alimentazione sarà disattivato premendo i pulsanti MENU e ◀ ancora per circa 10 secondi.

■ Matrice di correlazione funzioni

Elemento di attivazione	Immagine								Colore		PIP/PBP	i-Style Mode	Setup Menù			
	Luminosità	Contrasto	Black Tuner	Overdrive	Contrasto Avanzato	Mode ECO	X-Res Technology	MBR	Caldo / Normale / Freddo / Colori Utente	Blue Light Reducer			Regolazione modo Video	Direct Drive	FreeSync	HDR
Contrasto Avanzato	-	✓	✓	✓	✓	-	✓	-	✓	-	✓	✓	✓	✓	✓	✓
Mode ECO	-	✓	✓	✓	-	✓	✓	-	✓	-	✓	✓	✓	✓	✓	✓
MBR	-	✓	-	-	-	✓	✓	✓	✓	-	✓	✓	✓	✓	✓	-
Blue Light Reducer	-	✓	✓	✓	-	✓	✓	-	-	-	✓	✓	✓	✓	✓	✓
Modo PIP/PbP	✓	✓	✓	-	-	✓	✓	-	✓	✓	✓	✓	✓	✓	✓	✓
i-Style Mode	-	-	-	-	-	✓	✓	✓	-	-	✓	✓	✓	✓	✓	✓
Direct Drive	✓	✓	✓	✓	✓	✓	✓	✓	✓	✓	✓	✓	✓	✓	✓	✓
FreeSync	✓	✓	✓	✓	✓	✓	✓	✓	✓	✓	✓	✓	✓	✓	✓	✓
HDR	-	✓	-	-	-	-	-	-	-	-	-	-	-	-	-	-

✓ : Disponibile

- : Non disponibile

FUNZIONE STANDBY

La funzione standby di questo prodotto è conforme ai requisiti di risparmio energetico VESA DPMS. Quando è attivato, automaticamente riduce il consumo di potenza non necessario del monitor quando il computer non è in uso. Per utilizzare la funzione, il monitor deve essere collegato ad un computer compatibile VESA DPMS. La funzione standby, comprese tutte le impostazioni del timer è configurato dal sistema operativo. Controllare il manuale del sistema operativo per informazioni su come questo può essere configurato.

■ Modalità Standby

Quando il segnale video dal computer è spento, il monitor entra in modalità standby che riduce il consumo di potenza inferiore a 0,5W*. Lo schermo diventa scuro e l'indicatore di alimentazione diventa arancione. Dalla modalità standby, l'immagine riappare in alcuni secondi quando si toccano la tastiera o il mouse.

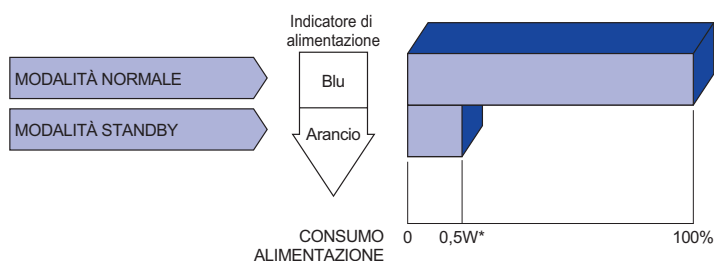

* Quando i dispositivi USB non sono collegati.

NOTE

Anche quando si utilizza la modalità standby, il monitor consuma elettricità. Spegnere l'interruttore di accensione ogni volta che il monitor non è in uso, durante la notte e nei fine settimana, per evitare sprechi di energia.

RISOLUZIONE DEI PROBLEMI

Se il monitor smette di funzionare correttamente, verificate i seguenti punti per una possibile soluzione.

1. Eseguite i settaggi descritti nella sezione UTILIZZO DEL MONITOR a seconda del problema riscontrato. Se il monitor non mostra alcuna immagine saltate al punto 2.
2. Verificate i seguenti punti se non trovate opportuna soluzione nella sezione UTILIZZO DEL MONITOR o se il problema persiste.
3. Se incontrate un problema non descritto a seguire o che non potete risolvere, contattate il VS. Rivenditore o un centro assistenza iiyama.

Problemi

Check

- ① L'immagine non appare.

(Indicatore di alimentazione non si accende.)

(Indicatore di alimentazione è blu.)

(Indicatore di alimentazione è arancione.)

- Il cavo di alimentazione è nella presa.
- L'alimentazione è accesa.
- La presa di corrente funziona. Per favore verificate con un altro equipaggiamento.
- Se il salva schermo bianco è attivo, toccare la tastiera o il mouse.
- Aumentare il contrasto e/o la luminosità.
- Il computer è acceso.
- Il cavo di segnale è correttamente connesso.
- Il segnale di sincronizzazione del computer è compreso nelle specifiche del monitor.
- Se il monitor è nella modalità standby, toccare la tastiera o il mouse.
- Il computer è acceso.
- Il cavo di segnale è correttamente connesso.
- Il segnale di sincronizzazione del computer è compreso nelle specifiche del monitor.

- ② Lo schermo non è sincronizzato.

- Il cavo di segnale è correttamente connesso.
- Il segnale di sincronizzazione del computer è compreso nelle specifiche del monitor.

- ③ Lo schermo non è centrato.

- Il segnale di sincronizzazione del computer è compreso nelle specifiche del monitor.

- ④ Lo schermo è troppo chiaro o troppo scuro.

- Il livello di uscita video del computer è compreso nelle specifiche del monitor.

- ⑤ Lo schermo trema.

- Il voltaggio di alimentazione è compreso nelle specifiche del monitor.
- Il segnale di sincronizzazione del computer è compreso nelle specifiche del monitor.

- ⑥ Nessun audio.

- Gli strumenti audio (computer etc) sono ON.
- Il volume è acceso.
- La funzione Mute è spenta.
- Il livello di uscita audio è compreso nelle specifiche del monitor.

- ⑦ L'audio è troppo forte o troppo debole.

- Il livello di uscita audio è compreso nelle specifiche del monitor.

INFORMAZIONI SUL RICICLAGGIO

Per il rispetto dell'ambiente per favore non disperdete il monitor.
Visitate il nostro sito: www.iiyama.com per il riciclaggio.

APPENDICE

Design e specifiche sono soggette a cambiamenti senza comunicazione anticipata.

SPECIFICHE

Dimensione categoria	34"	
Pannello LCD	Tecnologia Pannello	IPS (In-Plane-Switching)
	Dimensione	Diagonale: 34" (86,7cm)
	Pixel pitch	0,233mm H × 0,233mm V
	Luminosità	350cd/m ² (Tipici)
	Ratio di Contrasto	1000 : 1 (Tipici), Disponibile funzione Contrasto Avanzato
	Angolo visibile	Destro / Sinistro : 89 gradi ciascuna, Su / Giù : 89 gradi ciascuna (Tipici)
	Tempo Risposta	4ms (Grigio a grigio)
MPRT	1ms	
Colori Display	16.777.216	
Frequenza Sync	HDMI (senza FreeSync): Orizzontale: 30,0-185,0kHz, Verticael: 15-30 / 55-120Hz HDMI (con FreeSync): Orizzontale: 30,0-185,0kHz, Verticael: 48-120Hz DisplayPort (senza FreeSync): Orizzontale: 30,0-220,0kHz, Verticael: 55-144Hz DisplayPort (con FreeSync): Orizzontale: 30,0-220,0kHz, Verticael: 48-144Hz	
Risoluzione Nativa	3440 × 1440, 4,9 MegaPixels	
Massima risoluzione supportata	HDMI: 2560 × 1440 120Hz 3440 × 1440 100Hz DisplayPort: 3440 × 1440 144Hz	
Connettori Ingresso	HDMI × 2, DisplayPort × 2	
Segnali Ingresso Video	HDMI, DisplayPort	
USB Standard	USB3,0 (DC5V, 900mA)	
Numero di porte USB Connettori	1 Inferiore: Serie B 2 Superiore: Serie A	
Connettore per cuffie	ø 3,5mm mini jack (Stereo)	
Altoparlanti	5W × 2 (Stereo)	
Dimensione massima dello schermo	799,8mm L × 334,8mm A / 31,5" L × 13,2" A	
Sorgente Alimentazione	100-240VAC, 50/60Hz, 1,2A	
Consumo di alimentazione*	49W tipici, Modalità standby : 0,5W massimo	
Dimensioni / Peso netto	817,0 × 415,0 - 545,0 × 230,0mm / 32,2 × 16,3 - 21,5 × 9,1" (LxAxA) 9,7kg / 21,4lbs	
Angolo	Inclinazione: Verso l'alto: 22 gradi, verso il basso: 3 gradi Perno: Destro / Sinistro: 45 gradi ciascuna	
Considerazioni ambientali	Esercizio: Temperatura 5 a 35°C / Da 41 a 95°F Umidità 10 a 80% (No condensa) Deposito: Temperatura -20 a 60°C / Da -4 a 140°F Umidità 5 a 85% (No condensa)	
Approvals	CE, UKCA, TÜV-Bauart, VCCI, PSE, EAC	

NOTE * Quando i dispositivi USB non sono collegati.

DIMENSIONI

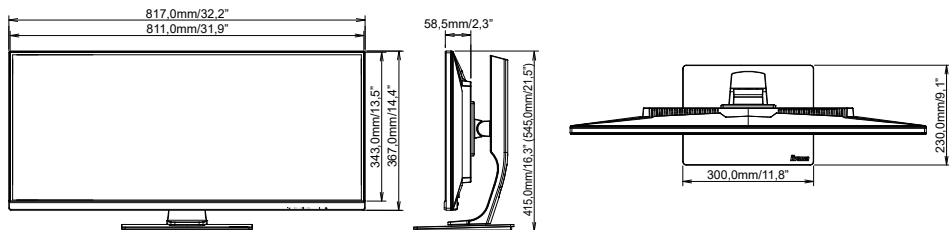

() : Massimo spazio di regolazione

FREQUENZE CONFORMI

Modalità video	Frequenza orizzontale	Frequenza verticale	Dot Clock
800 × 600	37,879kHz	60,317Hz	40,000MHz
	46,875kHz	75,000Hz	49,500MHz
1024 × 768	48,363kHz	60,004Hz	65,000MHz
	60,023kHz	75,029Hz	78,750MHz
1280 × 1024	63,981kHz	60,020Hz	108,000MHz
	79,976kHz	75,025Hz	135,000MHz
1920 × 1080	66,590kHz	59,930Hz	138,500MHz
2560 × 1440	88,787kHz	59,951Hz	241,500MHz
	182,996kHz	120,000Hz	497,750MHz
3440 × 1440	113,026kHz	75,050Hz	438,540MHz
	150,972kHz	99,982Hz	543,500MHz
	182,997kHz	119,998Hz	670,500MHz
	217,321kHz	143,921Hz	799,740MHz
1720 × 1440	88,860kHz	60,000Hz	167,057MHz

NOTE

*1 La scheda video deve poter supportare la risoluzione 3440 × 1440 a 75Hz / 100Hz / 120Hz / 144Hz.

*2 Disponibile solo per l'ingresso DisplayPort.

*3 Uso raccomandato in modalità PbP.