

РУКОВОДСТВО ПОЛЬЗОВАТЕЛЯ

ProLite

LCD Monitor

ProLite B1980D
ProLite E1980D

Модель: PL1980

Благодарим вас за выбор ЖК-монитора IIYAMA.

Советуем перед установкой и включением этого монитора внимательно прочитать это краткое, но обстоятельное руководство. Сохраните это руководство в надежном месте на случай, если в будущем вам понадобится что-либо уточнить.

РУССКИЙ

Аттестованный сетевой кабель должен быть использован вместе с этим монитором. Вы должны поступать совместно всем важным в вашей стране примечания касательно установки и/или требований по оборудованию. Аттестованный сетевой кабель не слабее обычного полихлорвиниловый гибкого шнура в соответствии с IEC 60227 (обозначение H05VV-F 3G 0,75мм² или H05VVH2-F2 3G 0,75мм²) должен быть использован. Как альтернатива может быть использован гибкий шнур с синтетического каучука согласно IEC 60245 (обозначение H05RR-F 3G 0,75мм²)

-
- Мы оставляем за собой право вносить изменения в технические характеристики без предварительного уведомления.
 - Все торговые марки, используемые в руководстве пользователя, являются собственностью их владельцев.

СОДЕРЖАНИЕ

ИНСТРУКЦИИ ПО БЕЗОПАСНОСТИ	1
МЕРЫ ПРЕДОСТОРОЖНОСТИ	1
СПЕЦИАЛЬНЫЕ ПРИМЕЧАНИЯ ДЛЯ ЖК-МОНИТОРОВ	3
ОБСЛУЖИВАНИЕ ПОКУПАТЕЛЯ	3
ОЧИСТКА	3
ДО НАЧАЛА РАБОТЫ С МОНИТОРОМ	4
ХАРАКТЕРИСТИКИ	4
ПРИНАДЛЕЖНОСТИ	4
УСТАНОВКА	5
УСТАНОВКА И СНЯТИЕ ПОДСТАВКИ : ProLite V1980D	7
УСТАНОВКА И СНЯТИЕ ПОДСТАВКИ : ProLite E1980D	8
ОРГАНЫ УПРАВЛЕНИЯ И РАЗЪЕМЫ : ProLite V1980D	9
ОРГАНЫ УПРАВЛЕНИЯ И РАЗЪЕМЫ : ProLite E1980D	10
ПОДКЛЮЧЕНИЕ МОНИТОРА : ProLite V1980D	11
ПОДКЛЮЧЕНИЕ МОНИТОРА : ProLite E1980D	12
УСТАНОВКА КОМПЬЮТЕРА	13
НАСТРОЙКА УГЛОВ ОБЗОРА И ВЫСОТЫ МОНИТОРА :	
ProLite V1980D	13
НАСТРОЙКА УГЛА ОБЗОРА : ProLite E1980D	14
РАБОТА С МОНИТОРОМ	15
СОДЕРЖАНИЕ МЕНЮ НАСТРОЕК	16
НАСТРОЙКИ ЭКРАНА	22
ФУНКЦИЯ ОЖИДАНИЯ	25
УСТРАНЕНИЕ НЕИСПРАВНОСТЕЙ	26
ИНФОРМАЦИЯ ОБ УТИЛИЗАЦИИ	27
ПРИЛОЖЕНИЕ	28
СПЕЦИФИКАЦИИ : ProLite V1980D-B5 / ProLite V1980D-W5	28
СПЕЦИФИКАЦИИ : ProLite E1980D-B1	29
РАЗМЕРЫ : ProLite V1980D-B5 / ProLite V1980D-W5	30
РАЗМЕРЫ : ProLite E1980D-B1	30
ПОДДЕРЖ. РЕЖИМЫ СИНХРОНИЗАЦИИ	31

ИНСТРУКЦИИ ПО БЕЗОПАСНОСТИ

МЕРЫ ПРЕДОСТОРОЖНОСТИ

ВНИМАНИЕ !

ВЫКЛЮЧИТЕ МОНИТОР, ЕСЛИ ЧУВСТВУЕТЕ, ЧТО ОН НЕ В ПОРЯДКЕ

Если вы заметите какие-либо ненормальные явления, например, появление дыма, странные звуки или запахи, немедленно выключите монитор из сети и свяжитесь со своим дилером или сервисным центром iiyama. Дальнейшее использование монитора может быть опасным из-за возможного возгорания или поражения электротоком.

НИКОГДА НЕ СНИМАЙТЕ КОРПУС

Внутри монитора находятся цепи высокого напряжения. Снятие корпуса может привести к возгоранию или поражению электротоком.

НЕ ВСТАВЛЯЙТЕ НИКАКИЕ ПРЕДМЕТЫ В МОНИТОР

Не вставляйте никакие твердые предметы в монитор и не проливайте на него жидкости, например, воду. Если все таки нечто подобное произошло, немедленно выключите монитор из сети и свяжитесь со своим дилером или сервисным центром iiyama. Использование монитора с каким-то предметом внутри может привести к возгоранию, поражению электротоком или повреждению монитора.

УСТАНАВЛИВАЙТЕ МОНИТОР НА РОВНОЙ УСТОЙЧИВОЙ ПОВЕРХНОСТИ

При падении монитор может травмировать вас.

НЕ УСТАНАВЛИВАЙТЕ МОНИТОР ОКОЛО ВОДЫ

Не устанавливайте монитор в местах, где на него может пролиться вода или он может быть обрызган, т.к. это может привести к возгоранию или поражению электротоком.

ПОДКЛЮЧАЙТЕ МОНИТОР ТОЛЬКО К УСТАНОВЛЕННЫМ ИСТОЧНИКАМ ЭНЕРГИИ

Подключайте монитор только к установленным источникам энергии. Использование несоответствующего напряжения может вызвать нарушение нормальной работы и привести к возгоранию или поражению электротоком.

ЗАЩИТА КАБЕЛЕЙ

Не натягивайте и не изгибайте сетевой Кабель питания и сигнальный кабель. Не ставьте монитор или какой-нибудь другой тяжелый предмет на кабели. При повреждении кабели могут вызвать возгорание или поражение электротоком.

НЕБЛАГОПРИЯТНЫЕ ПОГОДНЫЕ УСЛОВИЯ

Рекомендуется не эксплуатировать монитор во время сильной грозы, поскольку продолжительные перерывы в энергоснабжении могут вызвать нарушение нормальной работы. Не рекомендуется дотрагиваться до кабельной вилки в таких условиях, т.к. это может привести к поражению электротоком.

ПРЕДУПРЕЖДЕНИЕ

МЕСТО УСТАНОВКИ

Не устанавливайте монитор в местах, где возможны внезапные скачки температуры, во влажных, запыленных, прокуренных помещениях, т.к. это может привести к возгоранию, поражению электротоком или повреждению монитора. Следует также избегать воздействия прямых солнечных лучей.

НЕ УСТАНАВЛИВАЙТЕ МОНИТОР В ОПАСНЫХ МЕСТАХ

При несоответствующем местоположении монитор может упасть и причинить травму. Не следует также ставить на монитор тяжелые предметы; все кабели должны быть проложены так, чтобы дети не могли потянуть за них и причинить себе травму.

ОБЕСПЕЧЬТЕ ХОРОШУЮ ВЕНТИЛЯЦИЮ

Вентиляционные отверстия защищают монитор от перегрева. Закрытие отверстий может вызвать возгорание. Для обеспечения циркуляции воздуха установите монитор на расстоянии как минимум 10 см (или 4 дюймов) от стен. При снятии наклонного крепления вентиляционные отверстия на задней стороне монитора могут быть заблокированы. Это может привести к перегреву монитора, возгоранию или повреждению. Удостоверьтесь в достаточной вентиляции при снятии подставки. Эксплуатация монитора на боку, задней стороне, вверх основанием, на ковре или мягком материале может привести к его повреждению.

ОТКЛЮЧАЙТЕ КАБЕЛИ, КОГДА ВЫ ПЕРЕМЕЩАЕТЕ МОНИТОР

Когда вы перемещаете монитор, выключите сетевой выключатель, выньте вилку из сетевой розетки и отключите сигнальные кабели. Если вы не отключите их, это может привести к возгоранию или поражению электротоком. Рекомендуется перемещать монитор вдвоем.

ОТКЛЮЧАЙТЕ МОНИТОР ОТ СЕТИ

Если монитор не используется в течение длительного времени, рекомендуется отключать его от сетевой розетки во избежание возможных неприятностей.

ПРИ ОТКЛЮЧЕНИИ ДЕРЖИТЕ ЗА ВИЛКУ

При отключении сетевого Кабеля или сигнального кабеля тяните за вилку или разъем. Никогда не тяните за кабель, это может привести к возгоранию или поражению электротоком.

НЕ ТРОГАЙТЕ РАЗЪЕМ МОКРЫМИ РУКАМИ

Включение или отключение вилки (разъема) мокрыми руками может привести к поражению электротоком.

ЕСЛИ ВЫ УСТАНАВЛИВАЕТЕ МОНИТОР НА КОМПЬЮТЕР

Убедитесь, что компьютер достаточно прочен, чтобы удерживать вес монитора, в противном случае, вы можете повредить компьютер.

ОСТОРОЖНО!!НЕ ПРИЩЕМИТЕ РУКУ ИЛИ ПАЛЕЦ

- При изменении угла или высоты наклона монитора не оставляйте отпечатков пальцев на ЖК-экране.
- Повреждение рук или пальцев может возникнуть если достаточное внимание не было уделено при установке высоты монитора. (Только для моделей с регулировкой высоты.)

ЗАМЕЧАНИЕ КАСАТЕЛЬНО ИСПОЛЬЗОВАНИЯ 24/7

Этот продукт не предназначен для использования в режиме 24/7 при любых условиях.

ПРОЧИЕ РЕКОМЕНДАЦИИ

ЭРГОНОМИЧЕСКИЕ

Для избежания усталости глаз, не работайте на мониторе с очень ярким фоном или в темной комнате. При работе с монитором в течение длительного времени рекомендуется делать десятиминутные перерывы после каждого часа работы. Для оптимально комфортных визуальных условий монитор должен находиться ниже уровня глаз и на расстоянии 40–60 см (16–24") от глаз.

СПЕЦИАЛЬНЫЕ ПРИМЕЧАНИЯ ДЛЯ ЖК-МОНИТОРОВ

Описанные ниже явления обычны для ЖК-мониторов и не говорят о какой-либо неисправности.

ИНФО

- Когда вы впервые включаете ЖК-монитор, то, в зависимости от типа компьютера, картинка может не уместиться в области отображения дисплея. В подобном случае придется подстроить расположение картинки, переместив ее в соответствующее положение.
- В зависимости от используемого вами шаблона рабочего стола, вы можете заметить на экране неоднородности яркости.
- Из-за физической природы подсветки, при первоначальном использовании экран может мерцать. Выключите питание а затем включите его снова – мерцание должно исчезнуть.

ОБСЛУЖИВАНИЕ ПОКУПАТЕЛЯ

ИНФО

- Если вы должны вернуть монитор для обслуживания, а оригинальная упаковка выброшена, просьба связаться с вашим дилером или сервисным центром iiyama для получения совета или замены упаковки.

ОЧИСТКА

ВНИМАНИЕ

- Если при очистке внутрь монитора попал какой-либо предмет или жидкость, например вода, немедленно отключите сетевой Кабель и свяжитесь с вашим дилером или сервисным центром iiyama.

ОТМЕТКА

- В целях безопасности выключите монитор и выньте сетевой Кабель из розетки перед очисткой монитора.

ИНФО

- Чтобы не повредить ЖК-панель, не царапайте и не протирайте экран твердым предметом.
- Никогда не применяйте ни один из нижеуказанных сильных растворителей. Они могут повредить корпус и ЖК-экран.
Разбавитель Бензин Распылительные средства
Кислотные или щелочные растворители Абразивные средства Воск
- Продолжительный контакт корпуса с любым изделием из резины или пластмассы может вызвать повреждения окраски корпуса.

КОРПУС

Пятна могут удаляться тканью, слегка смоченной мягким моющим средством. Затем корпус протирается мягкой сухой тканью.

ЖК- экран

Рекомендуется периодическая чистка мягкой сухой тканью. Не следует использовать бумажные салфетки и т.п., так как они могут повредить экран.

ДО НАЧАЛА РАБОТЫ С МОНИТОРОМ

ХАРАКТЕРИСТИКИ

- ◆ Поддерживает разрешение 1280 × 1024
- ◆ Высокая контрастность 1000:1 (типичная), Функция Adv. Contrast / Высокая яркость 250 кд/м² (типичная) / Короткое время отклика 5 мс (типичная)
- ◆ Цифровое сглаживание шрифтов
- ◆ Автонастройка
- ◆ Функция ожидания
- ◆ Совместимость с крепежным стандартом VESA (100mm×100mm)
- ◆ Отверстие для установки замка безопасности

ПРИНАДЛЕЖНОСТИ

Комплект поставки должен содержать следующие принадлежности. Убедитесь в их наличии. Если какая-либо из принадлежностей отсутствует или повреждена, обратитесь к дилеру или в региональное отделение iiyama.

- Шнур питания*¹
- Кабель DVI-D
- Основание стойки с винтом*²
- Основание стойки*³
- Шея стойки
- Держатель кабелей*³
- Отвертка*²
- Инструкция по безопасности
- Краткое руководство

ПРЕДУПРЕЖДЕНИЕ

*¹ Характеристики шнура питания, прилагаемого для регионов с сетевым напряжением 120 В: 10А /125 В. Если напряжение вашей электросети превышает указанные значения, то должен использоваться шнур питания на 10 А /250 В.

Необходимо использовать шнур питания, соответствующий H05VVf, 3G, 0,75мм².

*² Принадлежность для ProLite B1980D.

*³ Принадлежность для ProLite E1980D.

УСТАНОВКА

ПРЕДУПРЕЖДЕНИЕ

- До установки монитора убедитесь в том, что стена, потолок или настольный кронштейн достаточно мощна для крепления данного крепежа и веса.

[МОНТАЖ НА СТЕНЕ]

ПРЕДУПРЕЖДЕНИЕ

- В случае монтажа монитора на стене, надо принять во внимание толщину монтажного держателя и докрутить винты М4 (4 шт) чтоб его длина ("L") внутри монитора не была больше 7мм. Использование винта длиннее может привести к электрошоку или повреждению монитора вследствие столкновения винта с электрическими компонентами внутри корпуса монитора.

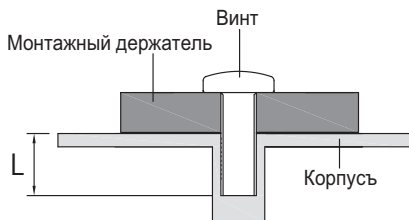

[ОРИЕНТАЦИЯ ЭКРАНА]

• ProLite B1980D

Монитор предназначен для использования как в пейзажном, так и в портретном (по часовой стрелке) режиме.

Видеокарта для портретного дисплея нужна для вращения картинки на дисплее.

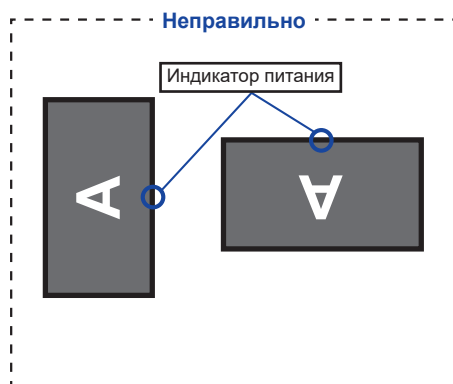
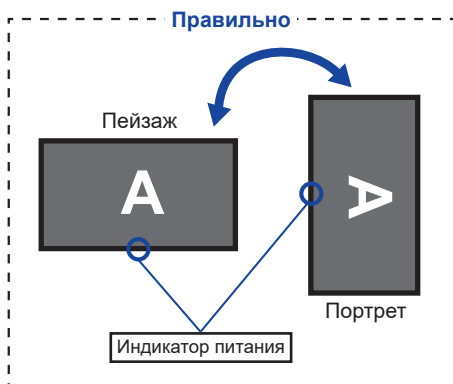

С Подставкой:

ПРИМЕЧАНИЕ

- Установите высоту монитора перед вращением панели.
- Попытка принудительного поворота панели без регулировки высоты подставки может привести к повреждению панели или подставки.

• ProLite E1980D

Монитор предназначен для использования в Пейзажном.

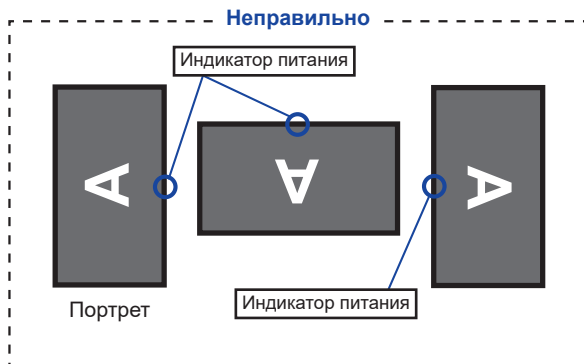
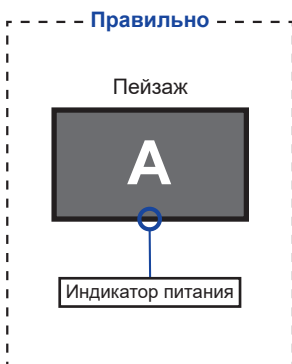

УСТАНОВКА И СНЯТИЕ ПОДСТАВКИ : ProLite V1980D

ПРЕДУПРЕЖДЕНИЕ

- Разместите монитор на ровной поверхности. Падение монитора может привести к его повреждению или травме.
- Не применяйте грубую силу. Это может привести к повреждению монитора.
- Перед снятием или установкой подставки отключите монитор во избежание поражения электротоком и повреждения монитора.

<Установка>

- ① Постелите на стол мягкую ткань, чтобы не поцарапать монитор. Положите монитор на стол лицевой стороной вниз.
- ② Установите Шею стойки на монитор, а затем затяните «пальцевой винт» с прилагаемой отверткой чтобы закрепить их.

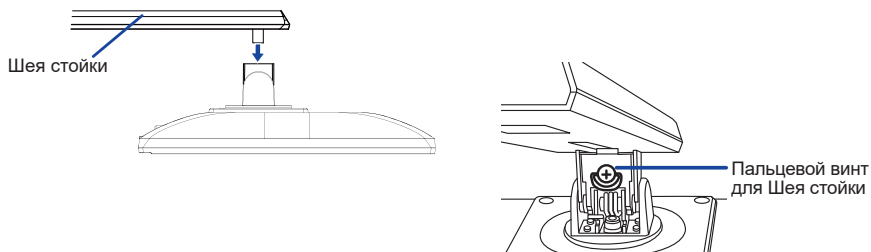

- ③ Установите Стойка-основание на Шею стойки, а затем затяните «пальцевой винт», чтобы закрепить их.

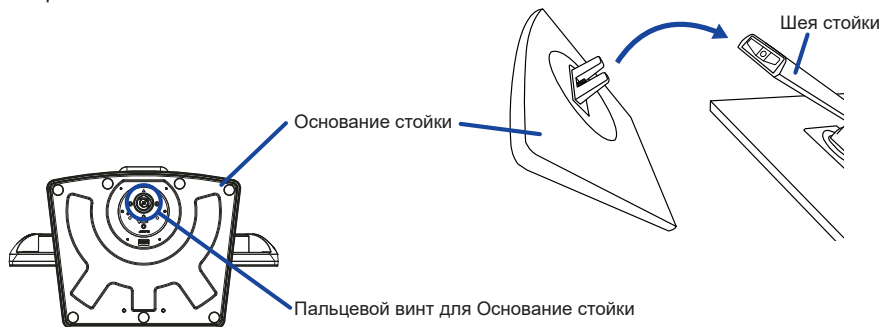

<Снятие>

- ① Постелите на стол мягкую ткань, чтобы не поцарапать монитор. Положите монитор на стол лицевой стороной вниз.
- ② Ослабьте «пальцевой винт», чтобы снять Стойка-основание с Шея стойки.
- ③ Ослабьте «пальцевой винт» с прилагаемой отверткой чтобы снять Шея стойки с монитора.

УСТАНОВКА И СНЯТИЕ ПОДСТАВКИ : ProLite E1980D

ПРЕДУПРЕЖДЕНИЕ

- Разместите монитор на ровной поверхности. Падение монитора может привести к его повреждению или травме.
- Не применяйте грубую силу. Это может привести к повреждению монитора.
- Перед снятием или установкой подставки отключите монитор во избежание поражения электротоком и повреждения монитора.

<Установка>

- ① Постелите на стол мягкую ткань, чтобы не поцарапать монитор. Положите монитор на стол лицевой стороной вниз.
- ② Придержите монитор и нажмите Шею стойки.
- ③ Прикрепите Основание стойки к Шею стойки.
- ④ Поместите Держатель кабелей на своем месте.

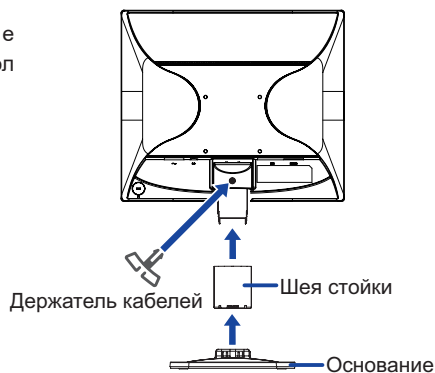

<Снятие>

- ① Постелите на стол мягкую ткань, чтобы не поцарапать монитор. Положите монитор на стол лицевой стороной вниз.
- ② Продолжайте нажимать на крюки внутрь чтобы вытащить Основание стойки.
- ③ Внутри Шея стойки находится два крюка, отодвинь их тонкой палочкой и удали Шею стойку.

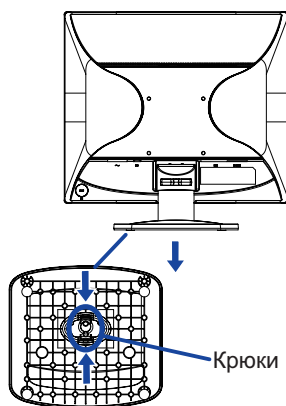

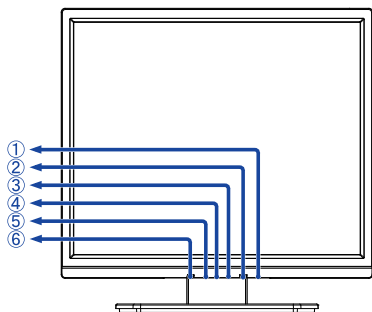

<Вид спереди>

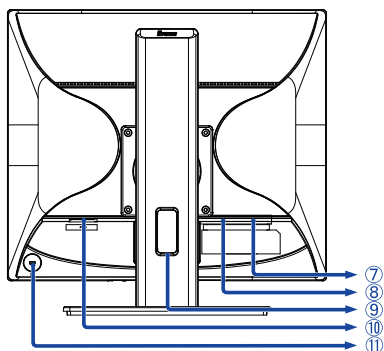

<Вид сзади>

- ① Выключатель питания (⏻)
- ② Кнопка Меню (MENU)
- ③ Кнопка + (+ / 🔊)
- ④ Индикатор питания
- ⑤ Кнопка - (- / 🔇)
- ⑥ Кнопка Автонастройка / Выбор сигнала (AUTO) *
- ⑦ Разъем VGA (D-SUB)
- ⑧ Разъем DVI-D (DVI)
- ⑨ Отверстие для кабелей
- ⑩ Разъем источника питания пер. тока (~: Переменный ток)
- ⑪ Гнездо замка безопасности

ИНФО Голубой: Нормальный режим работы
Оранжевый: Режим ожидания

ИНФО В гнездо замка безопасности можно вставить защитный тросик, чтобы никто не мог унести монитор без вашего разрешения.

* Вы можете пропустить страницы Меню и сразу же отобразить экран настроек параметров или шкалу настройки.

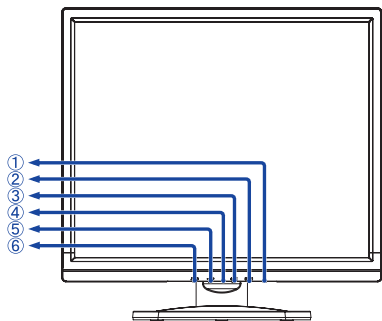

<Вид спереди>

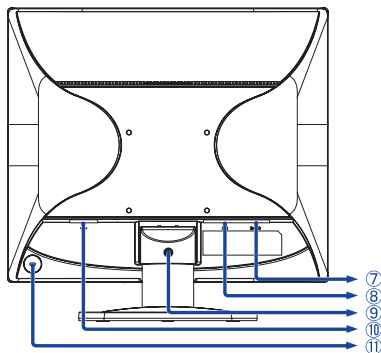

<Вид сзади>

- ① Выключатель питания (⏻)
- ② Кнопка Меню (MENU)
- ③ Кнопка + (+ / 🔊)
- ④ Индикатор питания
- ⑤ Кнопка - (- / ⏻)
- ⑥ Кнопка Автонастройка / Выбор сигнала (AUTO) *

ИНФО Голубой: Нормальный режим работы
Оранжевый: Режим ожидания

- ⑦ Разъем VGA (D-SUB)
- ⑧ Разъем DVI-D (DVI)
- ⑨ Отверстие для держателя кабелей
- ⑩ Разъем источника питания пер. тока (⎓: Переменный ток)
- ⑪ Гнездо замка безопасности

ИНФО В гнездо замка безопасности можно вставить защитный тросик, чтобы никто не мог унести монитор без вашего разрешения.

* Вы можете пропустить страницы Меню и сразу же отобразить экран настроек параметров или шкалу настройки.

ПОДКЛЮЧЕНИЕ МОНИТОРА : ProLite V1980D

- ① Убедитесь в том, что выключены и компьютер, и монитор.
- ② Подключите компьютер к монитору с помощью сигнального кабеля.
- ③ Подключите Шнур питания сначала к монитору, а затем к источнику питания.
- ④ Включите монитор и компьютер.

ИНФО

- Пожалуйста, подтвердите, что распределительная система в здании будет обеспечивать наличие автоматического выключателя на 120/240 В, 20 А (максимум)
- Типы сигнальных кабелей, используемых для подключения компьютера к монитору, могут быть разными в зависимости от компьютера. Неправильное подключение может вызвать серьезное повреждение как монитора, так и компьютера. Прилагаемый к монитору кабель имеет стандартный разъем. Если потребуется кабель особого типа, то обратитесь к продавцу или в региональное представительство iiyama.
- Обязательно затяните винты, предназначенные для затяжки вручную, на каждом конце сигнального кабеля.
- Подключаемое оборудование класса I Тип А должно быть подключено к защитному заземлению.
- Розетка должна быть установлена рядом с оборудованием и быть легкодоступной.

[Пример подключения]

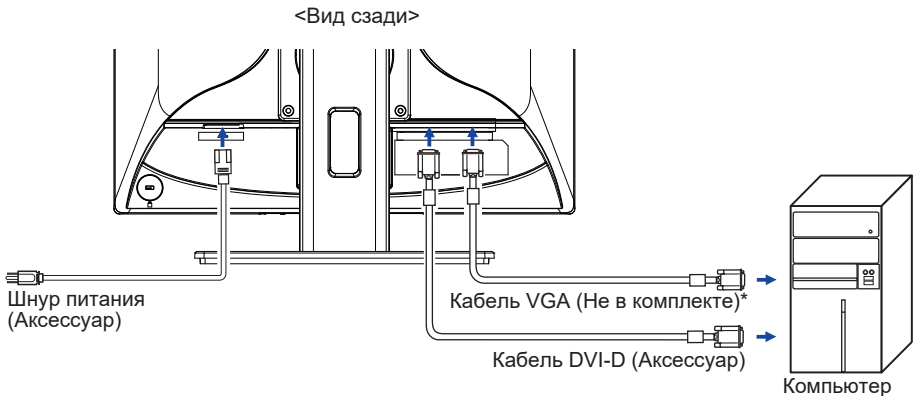

* Кабель VGA не входит в комплект поставки монитора. Если вы используете низкокачественный VGA кабель, то это может привести к возникновению электро-магнитных помех. Пожалуйста, обратитесь в центр поддержки iiyama в вашей стране, если вы хотите подключить монитор через VGA вход.

[Держатель кабелей]

Проложите кабели через Отверстие для кабелей чтобы распределить их.

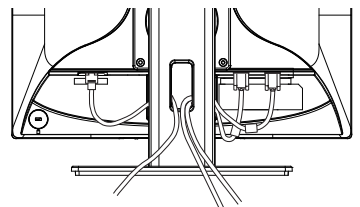

ПОДКЛЮЧЕНИЕ МОНИТОРА : ProLite E1980D

- ① Убедитесь в том, что выключены и компьютер, и монитор.
- ② Подключите компьютер к монитору с помощью сигнального кабеля.
- ③ Подключите Шнур питания сначала к монитору, а затем к источнику питания.
- ④ Включите монитор и компьютер.

ИНФО

- Пожалуйста, подтвердите, что распределительная система в здании будет обеспечивать наличие автоматического выключателя на 120/240 В, 20 А (максимум)
- Типы сигнальных кабелей, используемых для подключения компьютера к монитору, могут быть разными в зависимости от компьютера. Неправильное подключение может вызвать серьезное повреждение как монитора, так и компьютера. Прилагаемый к монитору кабель имеет стандартный разъем. Если потребуется кабель особого типа, то обратитесь к продавцу или в региональное представительство iiyama.
- Обязательно затяните винты, предназначенные для затяжки вручную, на каждом конце сигнального кабеля.
- Подключаемое оборудование класса I Тип А должно быть подключено к защитному заземлению.
- Розетка должна быть установлена рядом с оборудованием и быть легкодоступной.

[Пример подключения]

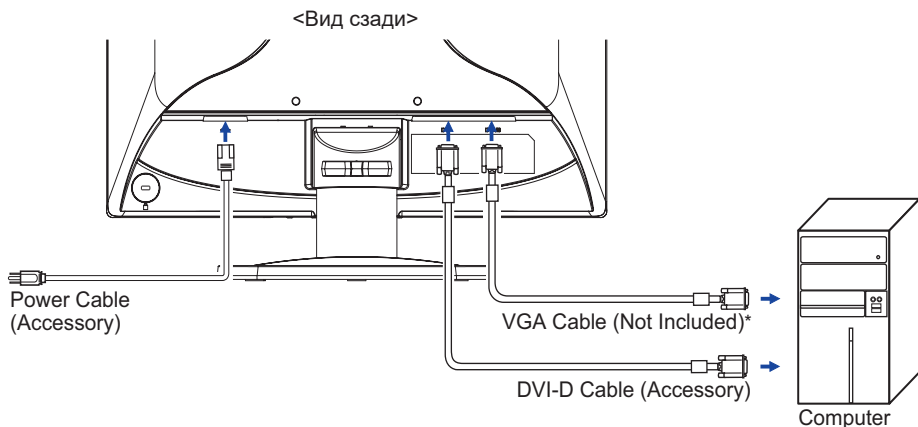

* Кабель VGA не входит в комплект поставки монитора. Если вы используете низкокачественный VGA кабель, то это может привести к возникновению электро-магнитных помех. Пожалуйста, обратитесь в центр поддержки iiyama в вашей стране, если вы хотите подключить монитор через VGA вход.

[Держатель кабелей]

Поместите кабели через Держатель кабеля чтобы распределить их.

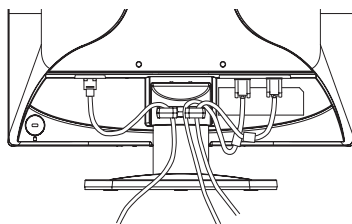

УСТАНОВКА КОМПЬЮТЕРА

■ Синхронизация сигнала

На стр. 31 раздела ПОДДЕРЖИВАЕМЫЕ РЕЖИМЫ СИНХРОНИЗАЦИИ вы найдете список значений синхронизации сигнала.

НАСТРОЙКА УГЛОВ ОБЗОРА И ВЫСОТЫ МОНИТОРА : ProLite B1980D

- Для оптимального восприятия изображения рекомендуется смотреть на весь экран монитора.
- Придерживайте стойку таким образом, чтобы монитор не упал при изменении высоты и угла наклона.
- У вас есть возможность регулировать высоту монитора до 150 мм, угол наклонения до 45 градусов по горизонтали и до 23 градусов назад и 5 вперед.

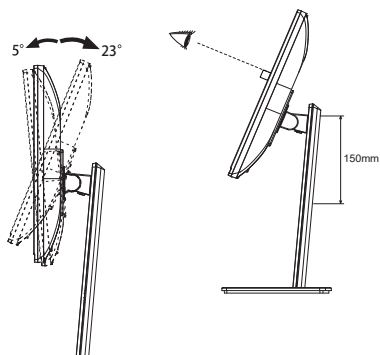

ПРИМЕЧАНИЕ

- Не прикасайтесь к ЖК-экрану при изменении угла или высоты наклона монитора. Это может вызвать его повреждение.
- При изменении угла или высоты монитора не прижимайте пальцы или руки к подвижной части подставки.
- Повреждение рук или пальцев может возникнуть если достаточное внимание не было уделено при установке высоты монитора.

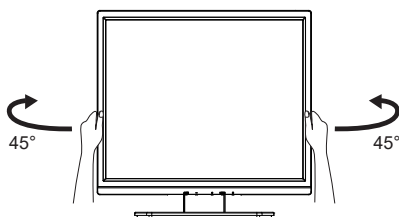

НАСТРОЙКА УГЛА ОБЗОРА : ProLite E1980D

- Для оптимального восприятия изображения рекомендуется посмотреть на весь экран монитора.
- Придерживайте стойку таким образом, чтобы монитор не упал при изменении угла наклона.
- Вы можете изменить угол наклона монитора до 21 градуса назад и 4 вперед.
- Для обеспечения максимально удобного положения тела при работе с монитором как устройством отображения информации для рабочей станции рекомендуется, чтобы угол наклона не превышал 10 градусов. Скорректируйте угол наклона монитора в соответствии с вашими собственными предпочтениями.

ПРИМЕЧАНИЕ

- Не прикасайтесь к ЖК-экрану при изменении угла монитора.
- При изменении угла монитора не прижимайте пальцы или руки к подвижной части подставки.

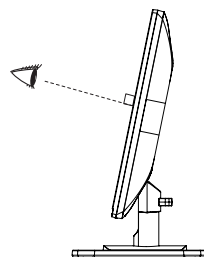
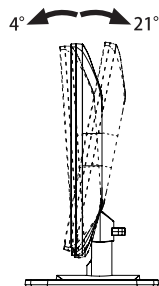

РАБОТА С МОНИТОРОМ

Значения параметров для получения наилучшего изображения ЖК-монитора компании iiyama были установлены на заводе; они указаны на стр. 31 в разделе ПОДДЕРЖИВАЕМЫЕ РЕЖИМЫ СИНХРОНИЗАЦИИ. Вы также можете откорректировать изображение, следуя указанным ниже процедурам. Для получения подробной информации относительно настроек см. раздел НАСТРОЙКИ ЭКРАНА на стр. 22.

- 1 **Нажмите кнопку MENU, чтобы на дисплее появилось Экранное меню (ЭМ). Здесь есть несколько дополнительных дополнительных страниц, которые перелистываются с помощью кнопок + / - .**

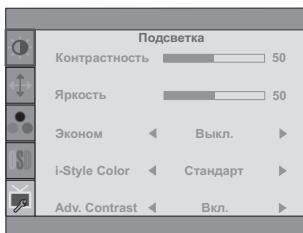

- 2 **Выберите страницу меню, которая содержит интересующую вас пиктограмму настройки. Нажмите кнопку MENU. Затем с помощью кнопок + / - выделите требуемую пиктограмму настройки.**
- 3 **Заново нажмите кнопку MENU. Используйте кнопки + / - для выполнения соответствующих настроек и установок.**
- 4 **Нажмите кнопку AUTO для выхода с меню и все введенные вами настройки будут автоматически записаны.**

Например, для подстройки вертикального положения экрана выберите в меню Настройки изображ. и нажмите кнопку MENU. Затем выберите Верт. Позиция с помощью кнопок + / - . Страница настройки появляется после того, как вы нажмете на кнопку MENU. Для изменения установок вертикального положения используйте кнопки + / - . При настройке должно изменяться вертикальное положение всего экрана. Нажатие кнопки AUTO в конце работы запишет все введенные вами изменения.

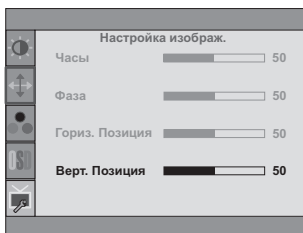

ПРИМЕЧАНИЕ

- После окончания работы с настройками Экранного меню оно само закроется через некоторое время (длительность определяется функцией Таймер выключения ЭМ). Для немедленного выхода из ЭМ используйте кнопку AUTO.
- При исчезновении Экранного меню любые изменения автоматически сохраняются в памяти. Во время работы с меню следует избегать отключения питания.
- Параметры Гориз./Верт. Позиция, Часы. и Фаза сохраняются для каждого отдельного значения частоты синхронизации. За этими исключениями, все остальные настройки имеют только одно значение, которое относится ко всем частотам синхронизации.

СОДЕРЖАНИЕ МЕНЮ НАСТРОЕК

Подсветка Luminance

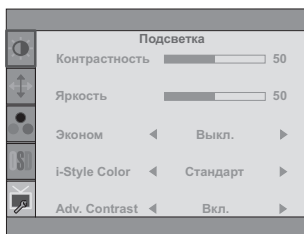

Элемент регулировки	Проблема / Параметр	Какую кнопку нажимать
Контрастность Contrast	Слишком бледное Слишком интенсивное	
Яркость * Brightness	Слишком темное Слишком яркое	
Эконом Eco Direct	Выкл. Off Обычная	
	Mode1 Фон или подсветка минимализован.	
	Mode2 Фон или подсветка на уровне ниже режима 1.	
	Mode3 Фон или подсветка на уровне ниже режима 2.	
i-Style Color i-Style Color	Стандарт Standard Для обычного окружения windows или настроек по умолчанию.	
	Текст Text Для редактирования и чтения текста в условиях обработки текста.	
	Интернет Internet Для работы с интернетом.	
	Игра Game Для игрового окружения.	
	Кино Movie Для просмотра фильмов и видеозаписей.	
	Спорт Sports Для спортивного окружения.	
Adv.Contrast Adv.Contrast	Вкл. On Увеличенная контрастность	
	Выкл. Off Обычная контрастность	

ПРИМЕЧАНИЕ Adv.Contrast настраивает яркость и повышает контрастность в зависимости от образа или движения на дисплее. Контрастность, Яркость. sRGB, Эконом и i-Style Color не могут быть настроены когда Adv.Contrast включен.

* Регулируйте Яркость, когда работаете за монитором в темной комнате и экран кажется вам слишком ярким.

Direct

Вы можете пропустить страницы Меню и сразу отобразить экран настроек параметров, используя следующие операции с кнопками.

- Эконом : Нажмите кнопку -, когда меню не отображается.



Настройка изображ. Image Setup

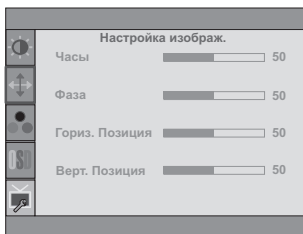

Элемент регулировки	Проблема / Параметр	Какую кнопку нажимать
Часы* ^{1,2} Clock	<input type="checkbox"/> Слишком малая <input type="checkbox"/> Слишком большая	<input type="button" value="+"/> <input type="button" value="-"/>
Фаза* ^{1,2} Phase	Устранение мерцания текста или линий.	<input type="button" value="+"/> <input type="button" value="-"/>
Гориз. Позиция* ¹ H. Position	<input type="checkbox"/> Сильно влево <input type="checkbox"/> Сильно вправо	<input type="button" value="+"/> <input type="button" value="-"/>
Верт. Позиция* ¹ V. Position	<input type="checkbox"/> Слишком низко <input type="checkbox"/> Слишком высоко	<input type="button" value="+"/> <input type="button" value="-"/>

*¹ Смотрите стр. 22 – Настройки Экрана.

*² Только аналоговый вход

Цв. темп.
Color Temp.

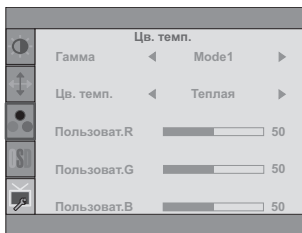

Элемент регулировки	Проблема / Параметр		Какую кнопку нажимать
Гамма <i>Gamma</i>	Mode1	Обычно	
	Mode2	Теиный	
	Mode3	Высокая контрастность	
Цв. темп. <i>Color Temp.</i>	Пользов. <i>User</i>	Пользоват.-R	Слишком слабый <input type="button" value="+"/>
		Пользоват.-G	
		Пользоват.-B	
	Теплая <i>Warm</i>		
	Обычный <i>Normal</i>		
	Холодная <i>Cool</i>		
sRGB <i>sRGB</i>			
<p>ПРИМЕЧАНИЕ</p> <ul style="list-style-type: none"> ■ sRGB это международный стандарт который определяет и объединяет появление цветовых разнообразностей в оборудовании. ■ Невозможно отрегулировать Контрастность, Яркость, Гамма или режим Зконом в режиме sRGB так как все эти настройки недоступны. 			

OSD Настройка меню OSD Setup

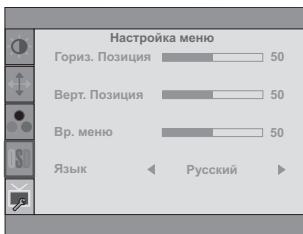

Элемент регулировки	Проблема / Параметр	Какую кнопку нажимать		
Гориз. Позиция H.Position	Экранное меню сдвинуто далеко влево Экранное меню сдвинуто далеко вправо	<input type="button" value="+"/> <input type="button" value="-"/>		
Верт. Позиция V.Position	Экранное меню сдвинуто далеко вниз Экранное меню сдвинуто далеко вверх	<input type="button" value="+"/> <input type="button" value="-"/>		
Вр. меню Timeout	Длительность отображения меню на экране можно задать в интервале от 5 до 30 секунд.	<input type="button" value="+"/> <input type="button" value="-"/>		
Язык Language	English	Английский	Portuguese	Portuguese
	Deutsch	Немецкий	简体中文	Китайский упрощенный
	Français	Французский	Русский	Русско
	Español	Испанский	日本語	Японский
	Italiano	Итальянский		

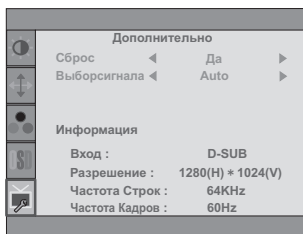
**Дополнительно
Extra**

Элемент регулировки	Проблема / Параметр		Какую кнопку нажимать
Сброс Reset	Да Yes	Восстанавливаются стандартные заводские настройки.	
	Нет No	Возврат в Меню.	
Выбор сигнала Signal Select	Direct		
	Auto	Автоматический выбор входа сигнала.	
	D-SUB	Выбрать Аналоговый (D-SUB) вход.	
	DVI	Выбрать Цифровой (DVI) вход.	
ПРИМЕЧАНИЕ AUTO будет выбрано автоматически если только один источник доступен. Если есть больше одного свободного сигнала а вы выберете один из них опция AUTO не будет доступна. Если несколько входов сигнала подключено, после выключения и обратного включения монитор может не опознать тот который был использован как последний. Это доступно только когда Вы выбрали определенный вид сигнала.			
Информация Information	Показ сведений о входном сигнале, дкоторый в настоящее время выдается с видеокарты компьютера. ПРИМЕЧАНИЕ Дополнительные сведения об изменении разрешения и частоты обновления см. в руководстве пользователя видеокарты.		

Direct

Вы можете пропустить страницы Меню и сразу отобразить экран настроек параметров, используя следующие операции с кнопками.

- Выбор сигнала: Нажмите кнопку AUTO если Меню не отображается на мониторе, увидите другое меню. Сожете выбрать вход источника используя кнопки AUTO, затем нажмите кнопку MENU.



Direct

Вы можете пропустить страницы Меню и сразу отобразить шкалу настройки или выполнить регулировку, используя следующие операции с кнопками.

Только аналоговый вход

- Автонастройка Подождите: Нажмите и придержите в течении 3-4 секунд кнопку AUTO если Меню не отображается на экране.

Элемент регулировки	Проблема / Параметр	Какую кнопку нажимать
Автонастройка * Auto Adjust	Автоматическая регулировка параметров Горизонт. / Верт. Позиция , Синхр. Пикселей и Фаза.	

* Для достижения наилучших результатов используйте функцию "Автоматическая регулировка" в сочетании с шаблоном настройки. См. раздел "НАСТРОЙКИ ЭКРАНА" на стр. 22.

- Режим Блокировки:

<OSD>

Придержите кнопку MENU и кнопку, которая включает монитор когда монитор выключен – на мониторе включится/выключится блокировку OSD.

<Power/OSD>

Нажатие и придержание кнопки MENU в течении 10 секунд когда Меню не отображается на экране включит/выключит блокировку OSD.

НАСТРОЙКИ ЭКРАНА

Настройте изображение в соответствии с процедурами, описанными ниже, если используется аналоговый входной сигнал.

- Настройки экрана, описанные в руководстве, предназначены для установки изображения и уменьшения мерцания или размытости при работе с компьютером.
- Монитор предназначен для работы с разрешением 1280 x 1024, причем при работе с меньшим разрешением может наблюдаться ухудшение характеристик изображения вследствие того, что при этом картинка автоматически растягивается на весь экран. Работа с монитором рекомендуется при разрешении 1280 x 1024.
- Отображаемый текст или линии могут быть искажены или иметь неоднородности по толщине, появляющиеся при увеличении экранного изображения.
- Настройку положения изображения или частоты рекомендуется проводить с помощью стандартных средств управления монитором, а не путем использования компьютерных программ или утилит.
- Настройки рекомендуется производить после прогрева дисплея, по меньшей мере, в течение 30 минут.
- После выполнения автонастройки (Auto Adjust), в зависимости от разрешения и синхронизации сигнала, может потребоваться проведение дополнительной корректировки.
- Автонастройка может работать некорректно при отображении картинки, отличающейся от Test.bmp (шаблон настройки экрана). В этом случае требуется ручная настройка.

Существует два способа настройки экранного изображения. Первым способом является автоматическая регулировка положения изображения, Синхр. Пикселей и фаза. Другой способ заключается в ручном проведении настроек.

Когда монитор подключается к новому компьютеру произведите автонастройку, иначе произойдет изменение разрешения. Если после выполнения автонастройки изображение на экране мерцает или размыто, или картинка не умещается на дисплее, то потребуется проведение ручной настройки. Обе настройки должны быть проведены с использованием шаблонов настройки (Test.bmp), которые можно найти на сайте (<https://iiyama.com>).

В этом руководстве описана настройка монитора для работы с операционными системами Windows® OS.

- ① Выберите оптимальное разрешение для изображения.
- ② Установите Test.bmp (шаблон настройки экрана) в качестве обоев рабочего стола.

ПРИМЕЧАНИЕ

- Если вы не знаете, как сменить обои рабочего стола, обратитесь к соответствующей документации по операционной системе.
- Установите положение изображения на дисплее в центре рабочего стола, с помощью диалогового меню установки обоев.

[Шаблон Настройки]

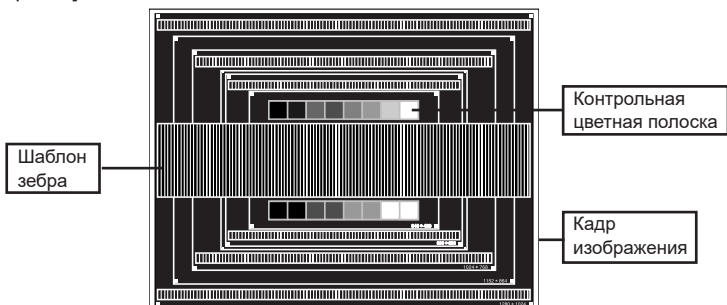

- ③ Нажмите и придержите в течении 3-4 секунд кнопку AUTO (Автонастройка).
- ④ Если картинка мерцает, размыта или не умещается на экране, скорректируйте изображение вручную, применяя описанную ниже процедуру.
- ⑤ Подстройте положение по вертикали (Верт. Позиция) таким образом, чтобы верх и низ картинки умещались на экране.

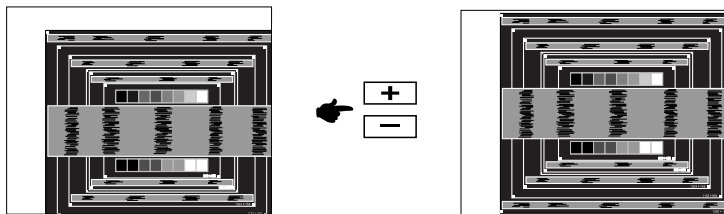

- ⑥ 1) Подстройте положение по горизонтали (Гориз. Позиция) таким образом, чтобы левая сторона картинки сместилась к левому краю экрана.

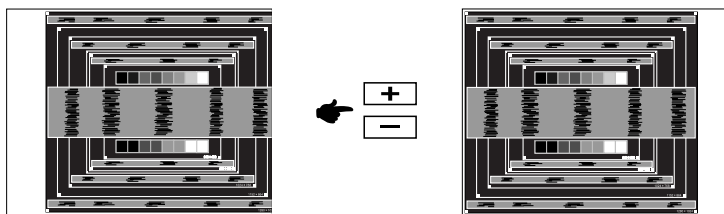

- 2) Растяните правый край картинки до правого края экрана с помощью настройки размера по горизонтали (Часы).

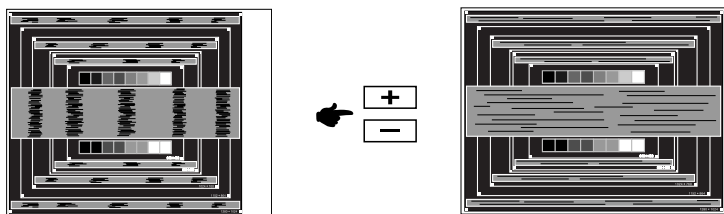

ПРИМЕЧАНИЕ

- Когда левая сторона рамки картинки уходит за левый край дисплея при настройке размера по горизонтали (Часы), повторите шаги 1) и 2).
- Другим способом проведения корректировки Часы является корректировка вертикальных волнистых линий на шаблоне "зебра".
- Картинка может мерцать при проведении настройки размера по горизонтали (Часы), горизонтального положения (Горизт. Позиция) и вертикального положения (Верт. Позиция).
- Если после проведения настройки размера по горизонтали (Часы) кадр изображения больше или меньше, чем область отображения дисплея, повторите шаги, начиная с ③.

- ⑦ Для корректировки горизонтальной волнистости, мерцания или размытости на шаблоне “зебра”, используйте точную настройку (Фаза).

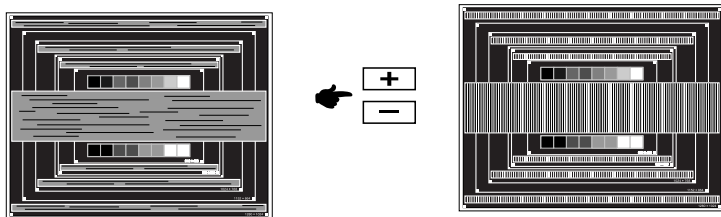

ПРИМЕЧАНИЕ

- Если на части экрана остается сильное мерцание или видны искажения, повторите настройки шага ⑥ и ⑦ для корректировки размера по горизонтали (Часы).
 - Скорректируйте горизонтальное положение (Гориз. Позиция) после проведения Фаза, если горизонтальное положение уходит за пределы области регулировки.
- ⑧ По окончании настройки Часы и Фаза настройки скорректируйте Яркость и Цветовую настройку для получения приемлемой картинки. Теперь можно сменить обои рабочего стола на те, что у вас были установлены ранее.

ФУНКЦИЯ ОЖИДАНИЯ

Этот продукт имеет функцию ожидания. Когда ваш компьютер не используется, монитор автоматически снижает расход энергии, необходимой для его функционирования.

Режим функция ожидания описан ниже. Необходимые настройки, включая установки таймера, должны производиться на компьютере. Информацию по конфигурированию этих настроек можно почерпнуть из руководства к вашей операционной системе.

■ Режим ожидания

При исчезновении поступающих от компьютера видеосигнал разверток, монитор входит в режим ожидания, при котором потребление электроэнергии уменьшается до уровня менее 0,5Вт. Экран темнеет, индикатор подачи питания начинает светиться оранжевым цветом. Возврат из режиме ожидания происходит через несколько секунд после нажатия любой клавиши на клавиатуре или движения мышью.

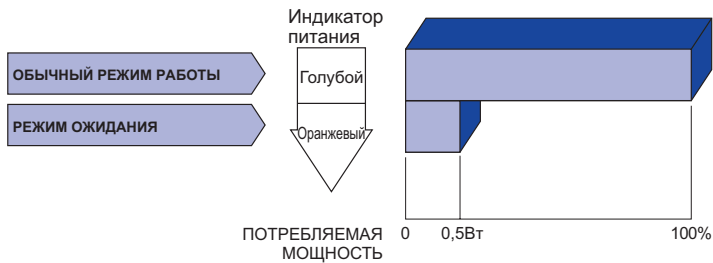

УСТРАНЕНИЕ НЕИСПРАВНОСТЕЙ

Если монитор работает неправильно, просьба соблюдать следующую последовательность операций для возможного решения задачи.

1. Выполните регулировки, описанные в разделе РАБОТА С МОНИТОРОМ, в зависимости от вашей проблемы. Если изображение не появилось, см. п. 2.
2. Обратитесь к нижеприведенной таблице, если вы не можете найти подходящий пункт настройки в разделе РАБОТА С МОНИТОРОМ или если проблему не удастся устранить.
3. Если вы столкнулись с проблемой, которая не описана ниже, или не можете устранить ее причину, выключите монитор и обратитесь за помощью к вашему дилеру или в сервисный центр iiyama.

Проблема

Проверьте

- ① Изображение не появляется

(Индикатор питания не загорелся.)

(Индикатор питания голубой.)

(Индикатор питания оранжевый.)

- Шнур питания плотно вставлен в соответствующее гнездо.
- Питание включено.
- К розетке подводится напряжение. Проверьте каким-либо другим прибором (например, настольной лампой).
- Если активна программа хранитель экрана, нажмите на любую клавишу или подвигайте мышью.
- Увеличьте контрастность и /или яркость.
- Компьютер включен.
- Сигнальный кабель подключен правильно.
- Синхронизация сигнала компьютера соответствует техническим характеристикам монитора.
- Если монитор находится в режиме ожидания, нажмите клавишу на клавиатуре или подвигайте мышью.
- Компьютер включен.
- Сигнальный кабель подключен правильно.
- Синхронизация сигнала компьютера соответствует техническим характеристикам монитора.

- ② Изображение не синхронизировано.

- Сигнальный кабель подключен правильно.
- Синхронизация сигнала компьютера соответствует техническим характеристикам монитора.

- ③ Изображение не в центре экрана

- Синхронизация сигнала компьютера соответствует техническим характеристикам монитора.

- ④ Изображение слишком яркое или слишком темное.

- Уровень выходного видеосигнала компьютера соответствует техническим характеристикам монитора.

- ⑤ Изображение дрожит.

- Напряжение питания соответствует тех. характеристикам монитора.
- Синхронизация компьютера соответствует техническим характеристикам монитора.

ИНФОРМАЦИЯ ОБ УТИЛИЗАЦИИ

Для наилучшей защиты окружающей среды не выбрасывайте ваш монитор.

Посетите наш вебсайт <https://iiyama.com> для получения указаний об утилизации монитора.

ПРИЛОЖЕНИЕ

Допускаются изменения дизайна и характеристик.

СПЕЦИФИКАЦИИ : ProLite B1980D-B5 / ProLite B1980D-W5

Категория размера	19"	
ЖК-панели	Панель технология	TN
	Размер	Диагональ: 48см (19")
	Размер пикселя	0,294 мм (Ш) × 0,294 мм (В)
	Яркость	250cd/m ² (типичная), 200cd/m ² (По умолчанию / Энергосбережение)
	Контрастность	1000 : 1 (типичная), Функция Adv. Contrast доступна
	Угол обзора	Вправо/Влево: 85° Вверх: 75° Вниз: 85° (в каждую сторону типичная)
	Время отклика	5 мс (Черный, Белый, Черный, типичная)
Кол-во отображаемых цветов	Примерно 16,7М	
Частоты синхронизации	Аналоговый: Гориз: 24,0-80,0 кГц, Верт: 56-75 Гц Цифровой: Гориз: 30,0-80,0 кГц, Верт: 56-75 Гц	
Нативное разрешение	1280 × 1024, 1,3 Мегапикселей	
Максимальное разрешение	VGA : 1280 × 1024, 60Hz DVI : 1280 × 1024, 60Hz	
Входной разъем	VGA, DVI-D	
Синхросигналы	Выдел. синхросигнал: TTL, Positive or Negative	
Видеосигналы	Аналоговый: 0,7Vp-p (стандартный), 75Ω, Positive Цифровой: DVI (Соотв. стандарту версия 1,0) соответственно;	
Максим. размеры экрана	376,32 мм W × 301,05 мм H / 14,8" W × 11,9" H	
Электропитание	100-240 В, 50/60 Гц, 1,5А	
Потребление энергии	16 Вт станд., Режим ожидания: 0,5 Вт макс, Режим выключенный: 0,3 Вт макс	
Габариты, масса	411,0 × 453,0 - 603,0 × 245,5мм / 16,2 × 17,8 - 23,7 × 9,7" (W×H×D) 4,7кг / 10,4lbs	
Угол	Наклон: Вверх: 23 градусов, Вниз: 5 градусов Поворотный: Вправо / Влево по 45 градусов каждый Ориентация: По часовой стрелке по 90 градусов	
Условия окружающей среды	При работе: Темп.: от 5 до 35°C Влажность: от 10 до 80% (без конденсата) При хранении: Темп.: от -20 до 60°C Влажность: от 5 до 85% (без конденсата)	
Сертификация	CE, UKCA, TÜV-GS	

СПЕЦИФИКАЦИИ : ProLite E1980-D-V1

Категория размера	19"	
ЖК-панели	Панель технология	TN
	Размер	Диагональ: 48см (19")
	Размер пикселя	0,294 мм (Ш) × 0,294 мм (В)
	Яркость	250cd/m ² (типичная), 200cd/m ² (По умолчанию / Энергосбережение)
	Контрастность	1000 : 1 (типичная), Функция Adv. Contrast доступна
	Угол обзора	Вправо/Влево: 85° Вверх: 75° Вниз: 85° (в каждую сторону типичная)
	Время отклика	5 мс (Черный, Белый, Черный, типичная)
Кол-во отображаемых цветов	Примерно 16,7М	
Частоты синхронизации	Аналоговый: Гориз: 24,0-80,0 кГц, Верт: 56-75 Гц Цифровой: Гориз: 30,0-80,0 кГц, Верт: 56-75 Гц	
Нативное разрешение	1280 × 1024, 1,3 Мегапикселей	
Максимальное разрешение	VGA : 1280 × 1024, 60Hz DVI : 1280 × 1024, 60Hz	
Входной разъем	VGA, DVI-D	
Синхросигналы	Выдел. синхросигнал: TTL, Positive or Negative	
Видеосигналы	Аналоговый: 0,7Vp-p (стандартный), 75Ω, Positive Цифровой: DVI (Соотв. стандарту версия 1,0) соответственно;	
Максим. размеры экрана	376,32 мм W × 301,05 мм H / 14,8" W × 11,9" H	
Электропитание	100-240 В, 50/60 Гц, 1,5А	
Потребление энергии	16 Вт станд., Режим ожидания: 0,5 Вт макс, Режим выключенный: 0,3 Вт макс	
Габариты, масса	411,0 × 402,0 × 204,5 мм / 16,2 × 15,8 × 8,0" (W×H×D) 3,2кг / 7,1lbs	
Угол наклона	Вверх: 21 градусов Вниз: 4 градусов	
Условия окружающей среды	При работе: Темп.: от 5 до 35°C Влажность: от 10 до 80% (без конденсата) При хранении: Темп.: от -20 до 60°C Влажность: от 5 до 85% (без конденсата)	
Сертификация	CE, UKCA, TÜV-GS	

РАЗМЕРЫ : ProLite B1980D-B5 / ProLite B1980D-W5

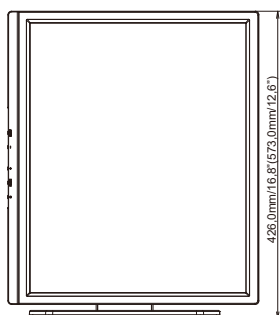
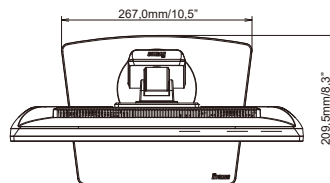
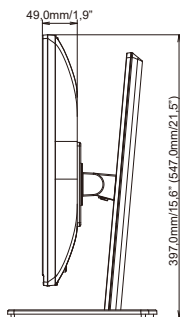
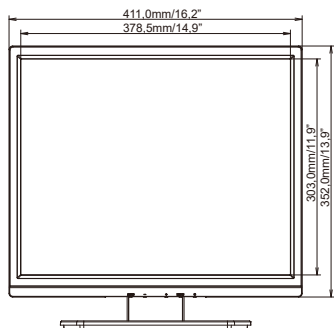

() : Максимальная область регулировки

РУССКИЙ

РАЗМЕРЫ : ProLite E1980D-B1

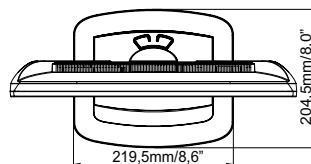
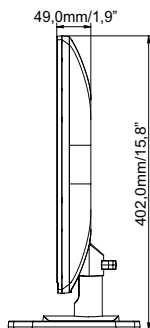
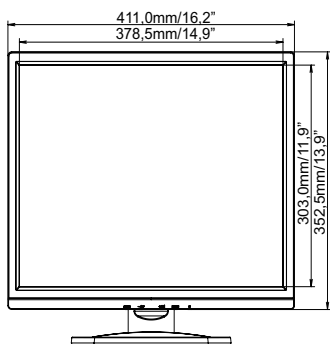

ПОДДЕРЖ. РЕЖИМЫ СИНХРОНИЗАЦИИ

Видео режим	Горизонтальная частота	Вертикальная частота	Частота синхронизации	
640 × 480	31,469kHz	59,940Hz	25,175MHz	
	37,500kHz	75,000Hz	31,500MHz	
	37,861kHz	72,809Hz	31,500MHz	
800 × 600	35,156kHz	56,250Hz	36,000MHz	
	37,879kHz	60,317Hz	40,000MHz	
	46,875kHz	75,000Hz	49,500MHz	
	48,077kHz	72,188Hz	50,000MHz	
1024 × 768	48,363kHz	60,004Hz	65,000MHz	
	56,476kHz	70,069Hz	75,000MHz	
	60,023kHz	75,029Hz	78,750MHz	
1280 × 1024	63,981kHz	60,020Hz	108,000MHz	
	79,976kHz	75,025Hz	135,000MHz	
640 × 480	35,000kHz	66,667Hz	30,240MHz	*
832 × 624	49,725kHz	74,500Hz	57,283MHz	*
1024 × 768	60,150kHz	74,720Hz	80,000MHz	*
640 × 400	24,827kHz	56,424Hz	21,053MHz	*

ПРИМЕЧАНИЯ

* Входы DVI не совместимы