

MODE D'EMPLOI

G-MASTER

LCD Monitor

FRANÇAIS

G-MASTER G2450HS

Merci d'avoir choisi le moniteur LCD iiyama. Nous recommandons pour lire ce manuel complet soigneusement avant d'installer et alimenter le moniteur. Conserver ce manuel pour toute référence ultérieure.

DECLARATION DE CONFORMITE AU MARQUAGE CE

Ce moniteur LCD est conforme aux spécifications des directives CE/UE 2014/30/UE, aux directives EMC, les basses tensions 2014/35/UE, directives ErP 2009/125/CE et directives RoHS 2011/65/UE.

La sensibilité électromagnétique a été choisie à un niveau permettant une utilisation correcte en milieu résidentiel, bureaux et locaux d'industrie légère et d'entreprises de petite taille, à l'intérieur aussi bien qu'à l'extérieur des immeubles. Tout lieu d'utilisation devra se caractériser par sa connexion à un système public d'alimentation électrique basse tension.

IYYAMA CORPORATION: Wijkmeerstraat 8, 2131 HA Hoofddorp, The Netherlands

Modèle No. : PL2450H



Nous recommandons le recyclage des produits usagés. Contacter votre revendeur ou le support iiyama. Des informations sur le recyclages sont disponibles sur le site Internet : <https://iiyama.com>.

- Nous nous réservons le droit de modifier les caractéristiques de nos produits sans préavis.
- Toutes les marques de fabrique utilisées dans ce mode d'emploi appartiennent à leurs propriétaires respectifs.
- Les termes HDMI et High-Definition Multimedia Interface ainsi que le logo HDMI sont des marques commerciales ou des marques déposées de HDMI Licensing Administrator, Inc. aux États-Unis et dans d'autres pays.
- La police utilisée dans le menu OSD est sous licence Apache License, Version 2.0. Vous pouvez obtenir une copie de la licence sur <http://www.apache.org/licenses/LICENSE-2.0>
- Numéro d'enregistrement EPREL G2450HS-B1: 1375283

TABLE DES MATIERES

POUR VOTRE SECURITE.....	1
CONSIGNES DE SECURITE.....	1
REMARQUES SUR LES ECRANS A CRISTAUX LIQUIDES (LCD).....	3
SERVICE CLIENT.....	3
ENTRETIEN.....	3
AVANT D'UTILISER LE MONITEUR.....	4
FONCTIONS.....	4
VÉRIFICATION DU CONTENU DE L'EMBALLAGE.....	4
INSTALLATION.....	5
ASSEMBLAGE ET DÉMONTAGE DU SUPPORT.....	6
COMMANDES ET CONNECTEURS.....	7
CONNEXION DE VOTRE MONITEUR.....	8
MISE EN ROUTE DE L'ORDINATEUR.....	9
RÉGLAGE DE L'ANGLE DE VISION.....	9
UTILISATION DU MONITEUR.....	10
JOYSTICK.....	10
MENU DES PARAMÈTRES DE RÉGLAGE.....	12
SYSTÈME VEILLE.....	23
DEPANNAGE.....	24
INFORMATIONS DE RECYCLAGE.....	25
ANNEXE.....	26
CARACTÉRISTIQUES TECHNIQUES.....	26
DIMENSIONS.....	27
FRÉQUENCES DE SYNCHRONISATION.....	27

POUR VOTRE SECURITE

CONSIGNES DE SECURITE

AVERTISSEMENT

MISE HORS TENSION DU MONITEUR EN CAS DE FONCTIONNEMENT ANORMAL

En cas de phénomène anormal tel que de la fumée, des bruits étranges ou de la vapeur, débranchez le moniteur et contactez immédiatement votre revendeur ou le service technique iiyama. Tout autre utilisation peut être dangereuse et peut engendrer un incendie ou un choc électrique.

NE JAMAIS OUVRIR LE BOITIER

Ce moniteur contient des circuits haute-tension. La dépose du boîtier peut vous exposer à des risques d'incendie ou de chocs électriques.

NE PAS INTRODUIRE D'OBJETS DANS LE MONITEUR

N'insérez pas d'objets solides ou liquides tel que de l'eau à l'intérieur du moniteur. En cas d'accident, débranchez votre moniteur immédiatement et contactez votre revendeur ou le service technique iiyama. L'utilisation du moniteur avec un objet logé à l'intérieur peut engendrer un incendie, un choc électrique ou des dommages.

INSTALLER LE MONITEUR SUR UNE SURFACE PLANE ET STABLE

Le moniteur peut blesser quelqu'un s'il tombe ou s'il est lancé.

NE PAS UTILISER SON MONITEUR PRES DE L'EAU

N'utilisez pas le moniteur à proximité d'un point d'eau pour éviter les éclaboussures, ou si de l'eau a été répandue dessus cela peut engendrer un incendie ou un choc électrique.

UTILISER LA TENSION SECTEUR SPECIFIEE

Assurez-vous que le moniteur fonctionne à la tension d'alimentation secteur spécifiée. L'utilisation d'une tension incorrecte occasionnera un mal fonctionnement et peut engendrer un incendie ou un choc électrique.

PROTECTION DES CABLES

Ne pas tirer ou plier les câbles d'alimentation et de signal. Ne pas poser le moniteur ou tout autre objet volumineux sur ces câbles. Des câbles endommagés peuvent engendrer un incendie ou un choc électrique.

CONDITIONS CLIMATIQUES DEFAVORABLES

Il est conseillé de ne pas utiliser le moniteur pendant un orage violent en raison des coupures répétées de courant pouvant entraîner des malfunctions. Il est également conseillé de ne pas toucher à la prise électrique dans ces conditions car elles peuvent engendrer des chocs électriques.

ATTENTION

INSTALLATION

Pour prévenir les risques d'incendie, de chocs électriques ou de dommages, installez votre moniteur à l'abri de variations brutales de températures et évitez les endroits humides, poussiéreux ou enfumés. Vous devrez également éviter d'exposer votre moniteur directement au soleil ou tout autre source lumineuse.

NE PAS PLACER LE MONITEUR DANS UNE POSITION DANGEREUSE

Le moniteur peut basculer et causer des blessures s'il n'est pas convenablement installé. Vous devez également vous assurer de ne pas placer d'objets lourds sur le moniteur, et qu'aucun câble ne soient accessibles à des enfants qui pourraient les tirer et se blesser avec.

MAINTENIR UNE BONNE VENTILATION

Le moniteur est équipé de fentes de ventilation. Veuillez à ne pas couvrir les fentes ou placer un objet trop proche afin d'éviter tout risque d'incendie. Pour assurer une circulation d'air suffisante, installer le moniteur à 10cm environ du mur. En enlevant le pied, les slots de ventilation à l'arrière du moniteur peuvent se bloquer. Ceci peut entraîner une surchauffe et provoquer un feu ou des dommages. Assurez-vous de bien laisser assez de ventilation en enlevant le pied. L'utilisation du moniteur lorsque celui-ci est posé sur sa partie avant, arrière ou retourné ou bien sur un tapis ou un matériau mou peut également entraîner des dommages.

DECONNECTEZ LES CABLES LORSQUE VOUS DEPLACEZ LE MONITEUR

Avant de déplacer le moniteur, désactivez le commutateur de mise sous tension, débranchez le moniteur et assurez-vous que le câble vidéo est déconnecté. Si vous ne le déconnectez pas, cela peut engendrer un incendie et un choc électrique.

DEBRANCHEZ LE MONITEUR

Afin d'éviter les accidents, nous vous recommandons de débrancher votre moniteur s'il n'est pas utilisé pendant une longue période.

TOUJOURS DEBRANCHER LE MONITEUR EN TIRANT SUR LA PRISE

Pour déconnecter l'adaptateur secteur, le câble secteur ou le câble vidéo, tirez toujours par la prise. Ne jamais tirer par le câble, lui-même, car cela peut entraîner un incendie ou un choc électrique.

NE TOUCHEZ PAS LA PRISE AVEC DES MAINS HUMIDES

Si vous tirez ou insérez la prise avec des mains humides, vous risquez un choc électrique.

LORS DE L'INSTALLATION DU MONITEUR SUR VOTRE ORDINATEUR

Assurez-vous que l'ordinateur soit suffisamment robuste pour supporter le poids car cela pourrait engendrer des dommages à votre ordinateur.

FAITES ATTENTION À VOS MAINS ET VOS DOIGTS !

- Attention la prudence est recommandée quand vous ajustez la hauteur ou l'angle de vision à ne pas vous coincer les doigts.
- Attention: manipulez avec précaution lorsque vous ajustez la hauteur de base pour ne pas vous coincer les doigts.

REMARQUE POUR UN USAGE 24/7

Ce produit n'est pas spécifiquement conçu pour une utilisation 24/7 dans n'importe quel environnement.

REMARQUE POUR LE MONTAGE MURAL

Ce produit n'est pas conçu pour les applications d'affichage dynamique (panneau électronique) telles que le montage mural.

AUTRES

RECOMMANDATIONS D'USAGE

Pour prévenir toute fatigue visuelle, n'utilisez pas le moniteur à contre-jour ou dans une pièce sombre. Pour un confort et une vision optimum, positionnez l'écran juste au dessous du niveau des yeux et à une distance de 40 à 60 cm (16 à 24 pouces). En cas d'utilisation prolongée du moniteur, il est recommandé de respecter une pause de 10 minutes par heure car la lecture continue de l'écran peut entraîner une fatigue de l'oeil.

REMARQUES SUR LES ECRANS A CRISTAUX LIQUIDES (LCD)

Les symptômes suivants n'indiquent pas qu'il y a un problème, c'est normal:

- NOTEZ**
- Quand vous allumez le LCD pour la première fois, l'image peut être mal cadrée à l'écran suivant le type d'ordinateur que vous utilisez. Dans ce cas ajuster l'image correctement.
 - La luminosité peut être légèrement inégale selon la configuration de bureau utilisée.
 - En raison de la nature de l'écran LCD, une image rémanente de la précédente vue peut subsister après un nouvel affichage, si la même image a été affichée pendant des heures. Dans ce cas, l'affichage est rétabli lentement en changeant d'image ou en éteignant l'écran pendant des heures.

SERVICE CLIENT

- NOTEZ**
- Si vous devez retourner votre matériel et que vous ne possédez plus votre emballage d'origine, merci de contacter votre revendeur ou le service après vente d'Iiyama pour conseil ou pour remplacer l'emballage.

ENTRETIEN

- AVERTISSEMENT**
- Si vous renversez n'importe quel objet solide ou liquide tel que de l'eau à l'intérieur du moniteur, débranchez immédiatement le câble d'alimentation et contactez votre revendeur ou le service technique Iiyama.

- ATTENTION**
- Pour des raisons de sécurité, éteindre et débrancher le moniteur avant de le nettoyer.

- NOTEZ**
- Ne pas gratter ou frotter l'écran à l'aide d'un objet dur afin de ne pas endommager le panneau LCD.
 - L'utilisation des solvants suivants est à proscrire pour ne pas endommager le boîtier et l'écran LCD:

Diluant	Nettoyants en atomiseur
Essence	Cire
Nettoyants brasifs	Solvants acides ou alcalins

- Le contact du boîtier avec un produit en caoutchouc ou en plastique pendant longtemps peut dégrader ou écailler sa peinture.

BOITIER Eliminer les tâches à l'aide d'un chiffon légèrement humide et d'un détergent doux, puis essuyer le boîtier à l'aide d'un chiffon sec et propre.

ECRAN LCD Un nettoyage périodique est recommandé avec un chiffon sec et doux. N'utilisez pas de papier tissé car cela endommagera l'écran LCD.

AVANT D'UTILISER LE MONITEUR

FONCTIONS

- ◆ Résolutions prises en charge jusqu'à 1920 × 1080
- ◆ Contraste élevé 3000:1 (Typique), Fonction d'Contr. avancé disponible / Luminosité 250cd/m² (Typique)
- ◆ Prend en charge AMD FreeSync™
- ◆ L'image sans scintillements
- ◆ Temps de réponse de l'image animée 1ms
- ◆ Réducteur de la lumière bleue
- ◆ Lissage numérique des caractères
- ◆ Haut-parleurs stéréo
2 haut-parleurs stéréo 2 W
- ◆ Système de Veille
- ◆ Conforme au standard de montage VESA (100 mm x 100 mm)
- ◆ Trou clé pour verrouillage de sécurité

FRANÇAIS

VÉRIFICATION DU CONTENU DE L'EMBALLAGE

Les accessoires suivants sont livrés avec le LCD. Vérifiez que tous sont inclus avec le moniteur. Si l'un ou l'autre manque ou est détérioré, veuillez contacter votre revendeur iiyama local ou adressez-vous au bureau iiyama régional.

- Câble d'alimentation *
- Câble HDMI
- Pied
- Socle du Pied
- Support de câble
- Guide de sécurité
- Guide de démarrage rapide

ATTENTION * La valeur nominale du câble d'alimentation fourni dans les régions à 120 V est de 10 A/125 V. Si vous utilisez une alimentation plus élevée que cette valeur nominale, un câble d'alimentation avec une valeur nominale de 10 A/250 V doit être utilisé. Cependant, toutes garanties sont exclues pour tout problème ou dommage causé par un câble d'alimentation non fourni par iiyama. Un câble d'alimentation supérieur ou égal à la Norme H05VVF, 3G, 0,75 mm² doit être utilisé.

INSTALLATION

ATTENTION

- Avant d'installer, assurez-vous que le mur ou bureau-bras est assez solide pour supporter le poids de l'écran et les accessoires de montage.
- Plage de réglage de l'angle : 23° vers le haut et 5° vers le bas

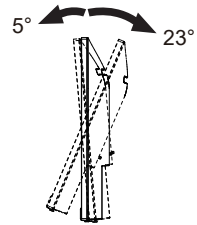

< BRAS D'ECRAN OU SUPPORT DE BRAS DE BUREAU >

ATTENTION

Lorsque vous utilisez le bras d'écran ou le support de bras de bureau, en tenant compte de l'épaisseur de la platine de montage, serrez les vis M4 (4 pièces) dont la longueur « L » est de 7 mm pour fixer le moniteur. L'utilisation d'une vis plus longue peut provoquer un choc électrique ou des dommages car elle peut entrer en contact avec les composants électriques à l'intérieur du moniteur.

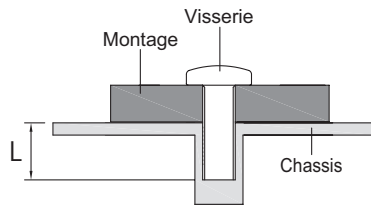

< ROTATION DE L'IMAGE >

Il est conçu pour afficher vos contenus en mode paysage.

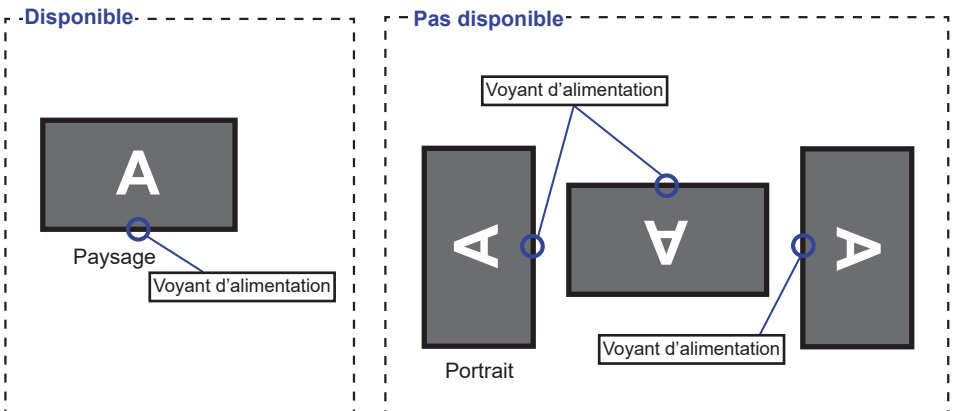

ASSEMBLAGE ET DÉMONTAGE DU SUPPORT

ATTENTION

- Poser le moniteur sur une surface stable. Le moniteur peut causer des blessures ou des dégâts matériels en cas de chute.
- Ne heurtez pas le moniteur, cela pourrait l'endommager.
- Débrancher le moniteur avant le retrait du pied ou installation au mur pour éviter des chocs électriques voire des dommages.

<Installation>

- ① Combinez le pied et le socle.
- ② Remplacez le Support de câble.
- ③ Placez d'abord un morceau de tissu doux sur la table pour éviter que le moniteur soit rayé. Placez le moniteur à plat sur la table, face vers le bas.
- ④ En tenant le moniteur enfoncez le pied jusqu'à ce que vous entendiez un clic.

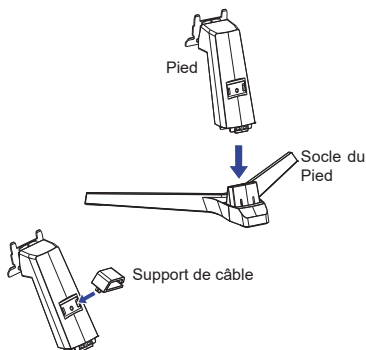
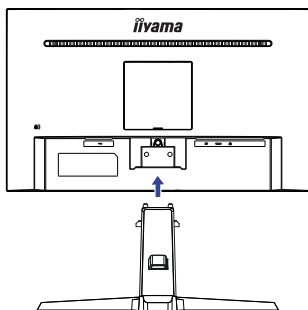

<Retrait>

- ① Placez d'abord un morceau de tissu doux sur la table pour éviter que le moniteur soit rayé. Placez le moniteur à plat sur la table, face vers le bas.
- ② Maintenez les Crochets appuyés vers l'intérieur et retirez le Socle du Pied.
- ③ Appuyez sur le bouton de déverrouillage et retirez le Pied.
- ④ Retirez le Support de câble.

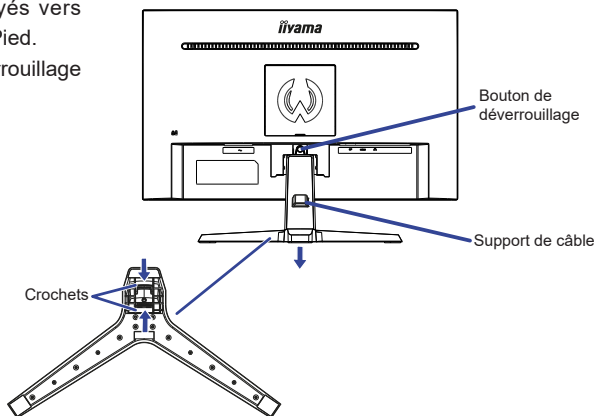

COMMANDES ET CONNECTEURS

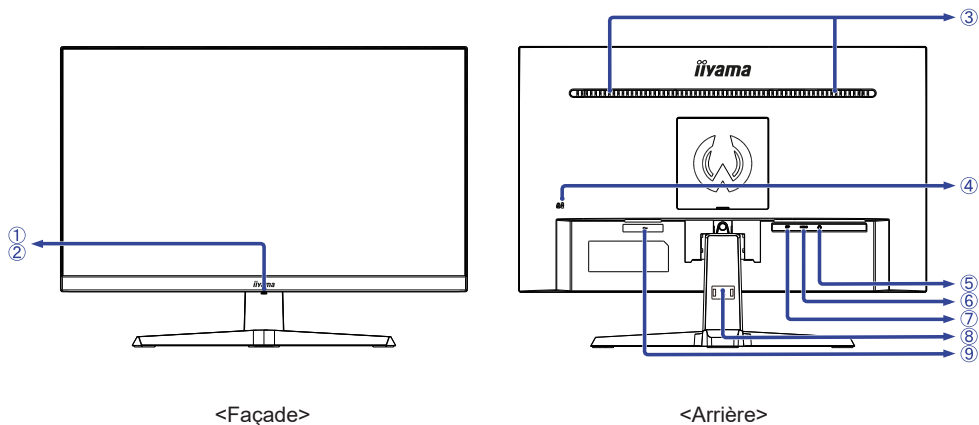

- ① Joystick * / Commutateur d'alimentation

NOTEZ

Une courte pression allume le moniteur.
Un appui long pendant 5 secondes éteint le moniteur.

- ② Voyant d'alimentation

NOTEZ

Bleu : Fonctionnement normal
Orange : Mode veille

- ③ Haut-parleurs

- ④ Trou clé pour verrouillage de sécurité

NOTEZ

Vous pouvez câbler un verrou de sécurité pour empêcher que le moniteur soit enlevé sans votre permission.

- ⑤ Prise Casque (🎧)

- ⑥ Connecteur de HDMI (HDMI)

- ⑦ Connecteur de DisplayPort (DP)

- ⑧ Orifice d'installation pour le support de câbles

- ⑨ Connecteur d'alimentation secteur (~ : Courant alternative)

* Voir JOYSTICK à la page 10.

CONNEXION DE VOTRE MONITEUR

- ① Assurez-vous que l'ordinateur et le moniteur sont éteints.
- ② Connectez l'ordinateur au moniteur avec le câble de signal.
- ③ Connectez d'abord le câble d'alimentation au moniteur puis sur la prise électrique.
- ④ Allumez votre écran et votre ordinateur.

NOTEZ ■ Assurez-vous que l'installation du bâtiment dispose d'un disjoncteur de 120 / 240V, 20A (maximum).

■ Le câble de signal utilisé pour la connexion de l'ordinateur et du moniteur peut varier en fonction du type d'ordinateur utilisé. Une connexion incorrecte peut endommager sérieusement le moniteur et l'ordinateur. Le câble fourni avec le moniteur est un connecteur au standard. Si un câble spécial est requis, veuillez contacter votre revendeur local iiyama ou le bureau régional iiyama.

■ Assurez-vous de bien serrer les vis manuelles à chaque extrémité du câble de signal.

■ Le matériel connectable de Type A doit être connecté à la Prise de Terre.

■ La prise doit être installée à proximité de l'équipement avec une accessibilité facile.

■ Une utilisation excessive du son via le casque/ou autres écouteurs peut entraîner des dégâts voire la perte de l'ouïe.

[Exemple de connexion]

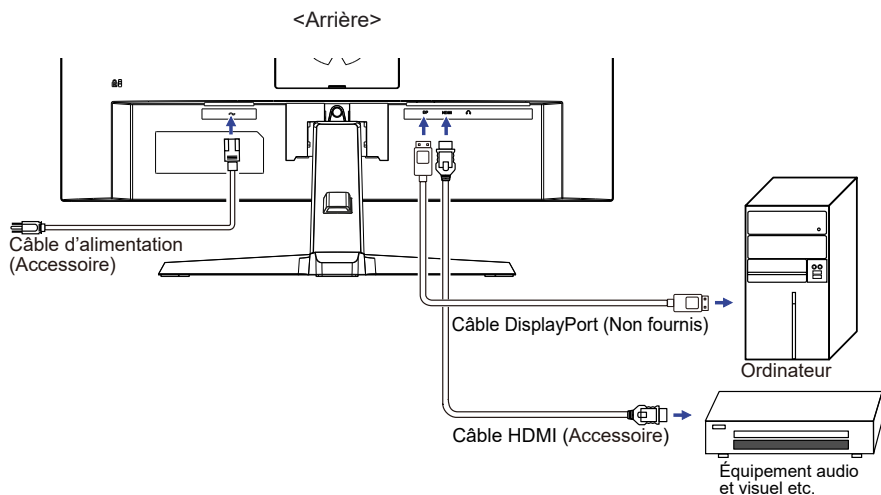

[Rassemblez les câble]

Passez les câbles à travers le passage des câbles pour les grouper.

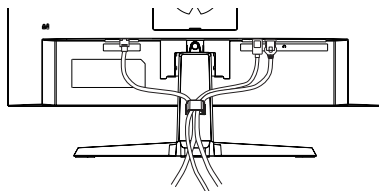

MISE EN ROUTE DE L'ORDINATEUR

■ Fréquences du signal

■ Passez aux fréquences souhaitées détaillées à la page 27 "FRÉQUENCES DE SYNCHRONISATION".

RÉGLAGE DE L'ANGLE DE VISION

- Pour une vision optimale, il est recommandé de regarder le moniteur bien en face.
- Tenez le pied pour ne pas renverser le moniteur lorsque vous modifiez son orientation.
- Vous pouvez régler l'angle du moniteur jusqu'à 22° vers le haut et 4° vers le bas.
- Afin de vous assurer une position du corps saine et relaxe quand vous regardez l'image du moniteur dans votre espace de travail, il est recommandé que le réglage de l'angle d'inclinaison n'excède pas 10°. Réglez ensuite l'angle du moniteur comme vous le désirez.

NOTEZ

- Ne touchez pas l'écran LCD lorsque vous réglez l'angle. Cela pourrait endommager ou casser l'écran LCD.
- Faites très attention à ne pas vous pincer les doigts ou les main lors du réglage de l'angle.

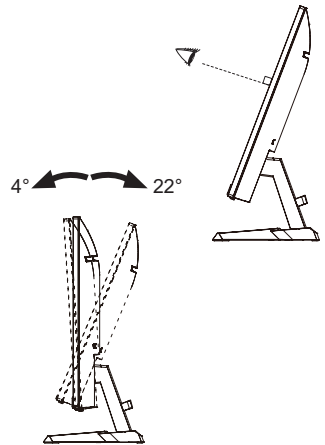

UTILISATION DU MONITEUR

JOYSTICK

Le Joystick peut être poussé ou incliné dans cinq directions.

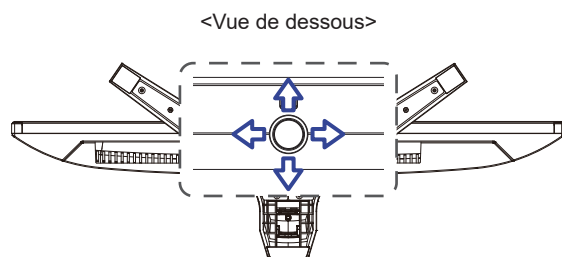
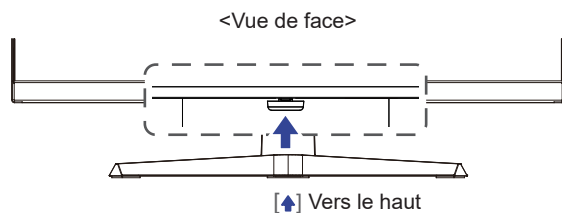

- [↑] Vers l'avant: **Direct** i-Style Color / Réd. lumière bleu
- [↓] Vers l'arrière: **Direct** Choisir Source Entrée
- [←] Gauche: **Direct** ECO
- [→] Droite: **Direct** Volume

Le LCD Iiyama est réglé à l'usine avec une fréquence de synchronisation figurant à la page 27 afin de donner la meilleure image. Vous pouvez également ajuster la position de l'image comme vous le souhaitez en suivant le mode opératoire ci-dessous.

- 1 Appuyez sur le Joystick [↑] sur le moniteur pour afficher les réglages à l'écran. Des pages additionnelles au Menu peuvent être visualisées en utilisant le Joystick [↔].



- 2 Sélectionnez l'ajustement que vous voulez faire dans le menu. Appuyez sur le Joystick et accédez à la page du menu. Ensuite, utilisez le Joystick [↕] pour sélectionner l'option de réglage souhaitée.
- 3 Appuyez sur le Joystick à nouveau. Utilisez ensuite le Joystick [↔/↕] pour effectuer les ajustements ou réglages appropriés.
- 4 Appuyez sur le Joystick, puis utilisez le Joystick [↔] pour quitter le menu, et les réglages que vous venez de faire seront automatiquement enregistrés.

Par exemple, pour corriger la position verticale OSD, sélectionnez l'élément "OSD" du Menu, puis appuyez sur le Joystick [↑]. Puis, sélectionnez "Position V." en utilisant le Joystick [↕]. Une échelle de réglage devient active après un nouvel appui sur le Joystick. Utilisez ensuite le Joystick [↔/↕] pour corriger la position verticale OSD. La position verticale OSD de l'image entière doit changer pendant que vous effectuez l'opération.

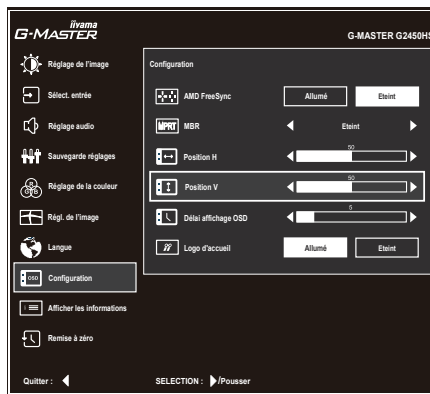

Appuyez ou inclinez le Joystick [↕] et enfin inclinez-le [↔] pour fermer la fonction d'affichage à l'écran. Toutes les modifications sont enregistrées dans la mémoire.

- NOTEZ**
- Lorsque l'utilisation de Joystick est abandonnée pendant l'ajustement, la fenêtre OSD disparaît après le délai défini pour la "Délai affichage OSD". L'inclinaison du Joystick [↔] peut également être utilisée pour fermer rapidement la fenêtre OSD.
 - Les données de réglage sont automatiquement enregistrées en mémoire lorsque la fenêtre OSD disparaît. Évitez d'éteindre le moniteur pendant l'utilisation du Menu.
 - Tous les ajustements n'ont qu'un seul réglage qui s'applique sur toutes les fréquences de signal.

MENU DES PARAMÈTRES DE RÉGLAGE



Réglage de l'image *1 Picture Adjust

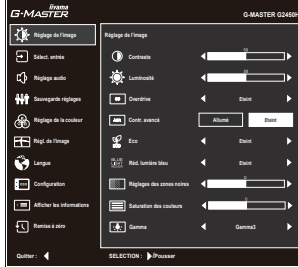

FRANÇAIS

Ajustement	Problème / Option		Joystick
Contraste Contrast	Trop terne		
	Trop intense		
Luminosité *2 Brightness	Trop sombre		
	Trop clair		
Overdrive Overdrive	Eteint / 1 / 2 / 3 / 4 / 5	Il améliorera le temps de réponse de niveau gris du panneau d'affichage à cristaux liquides. Un niveau plus élevé a comme conséquence un plus rapide le temps de réponse.	
Contr. avancé Adv. Contrast	Allumé	Augmentation du Réglage de Ratio de Contraste	
	Eteint	Ratio de Contraste Typique	
Eco Eco Direct	Eteint	Normal	
	Mode 1	La luminosité ou la lumière de fond est réduite.	
	Mode 2	La luminosité du back-light (Retro éclairage) est réduite plus qu'en Mode 1.	
Réd. lumière bleu Blue Light Reducer Direct	Mode 3	La luminosité du back-light (Retro éclairage) est réduite plus qu'en Mode 2.	
	Eteint	Normal	
	Mode 1	La lumière bleu est réduite.	
	Mode 2	La lumière bleu est réduite plus que dans le Mode 1.	
	Mode 3	La lumière bleu est réduite plus que dans le Mode 2.	
Réglages des zones noires Black Tuner	De -5 à +5	Vous pouvez ajuster les tons foncés.	
Saturation des couleurs Color Saturation	Trop pale		
	Trop coloré		
Gamma Gamma	Gamma1		
	Gamma2		
	Gamma3		

*1 La disponibilité de chaque élément dépend de l'élément qui est activé. Voir la Matrice de corrélation des fonctions ci-dessous pour plus de détails.

*2 Ajustez la luminosité quand vous utilisez le moniteur dans une pièce sombre et que vous sentez que l'écran est trop lumineux.

Direct

Vous pouvez éviter la page de Menu et afficher directement l'écran de réglage des options par la manipulation suivante.

- ECO : Inclinez le Joystick [↵] lorsque le Menu n'est pas affiché.
- Réd. lumière bleu : Inclinez le Joystick [↵] vers l'avant pendant 3 secondes lorsque le Menu n'est pas affiché.

■ Matrice de corrélation de fonctions

Élément actif \ Élément électionné	Réglage de l'image			Régl. de l'image	Configuration	
	Contr. avancé	Eco	Réd. lumière bleu	i-Style Color Standard Jeux de sport Jeux de combat Jeux de stratégie Texte	MBR	AMD FreeSync
Contraste	–	✓	✓	–	✓	✓
Luminosité	–	–	✓	–	✓	✓
Overdrive	✓	✓	✓	–	✓	✓
Contr. avancé	–	–	–	–	–	–
Eco	–	–	–	–	–	✓
Réd. lumière bleu	–	–	–	–	–	✓
Réglages des zones noires	✓	✓	✓	–	✓	✓
Gamma	✓	✓	✓	✓	✓	✓

✓ : Disponible

– : Indisponible



Sélect. entrée Input Select

Direct



Ajustement	Option		
Source entrée Input Source	Auto	Rechercher une source d'entrée disponible et sélectionner automatiquement.	
	Manuel	HDMI	Sélectionnez l'entrée numérique (HDMI).
		DisplayPort(DP)	Sélectionnez l'entrée numérique (DisplayPort).
<p>NOTEZ La source d'entrée est fixe, non choisie automatiquement si HDMI et DisplayPort qui sont choisis.</p>			

Direct

Vous pouvez éviter la page de Menu et afficher directement l'écran de réglage des options par la manipulation suivante.

- Sélect. entrée : Inclinez le Joystick [↕] lorsque le Menu n'est pas affiché.

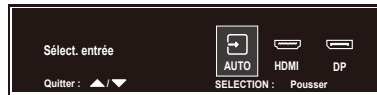



Réglage audio Audio Settings



Ajustement	Problème / Option		Joystick
Volume Volume Direct	Trop faible Trop fort		
Muet Mute Audio	Allumé	Désactive le son temporairement.	
	Eteint	Retourne le volume sonore au niveau précédent.	
NOTEZ Le Silencieux est basculé entre Allumé et Eteint comme suit en Inclinez le Joystick ⇄ / ⇄ successivement. <div style="text-align: center; border: 1px solid black; padding: 2px; display: inline-block;"> ⇄ Allumé → Eteint ⇄ </div>			

Direct

Vous pouvez éviter la page de Menu et afficher directement l'échelle d'ajustement par la manipulation suivante.

- Volume : Inclinez le Joystick [⇄] lorsque le Menu n'est pas affiché.



Sauvegarde réglages Store User Setting

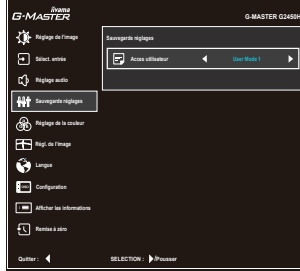

Ajustement	Option	
Accès utilisateur User Modes	User Mode 1	Sauvegarder les paramètres de réglage de l'écran.
	User Mode 2	Sauvegarder les paramètres de réglage de l'écran.
	User Mode 3	Sauvegarder les paramètres de réglage de l'écran.

NOTEZ Vous pouvez sauvegarder vos réglages personnalisés.

Les réglages suivants peuvent être sauvegardés:

Contraste, Luminosité, Overdrive, Contr. avancé, Eco, Réglages des zones noires, Saturation des couleurs, Gamma, Volume, Muet, Réglage de la couleur, Pre- réglage utilisateur, Aigu ou Doux, Réglage du mode Vidéo, Technologie X-Res



Réglage de la couleur * Color Settings





Ajustement	Problème / Option		Joystick	
Température couleur Color Temperature	Froides	Couleur froide		
	Normal	Couleur normale		
	Chaudes	Couleur chaude		
6 axes 6-Axis	Teinte	Rouge	Trop faible Trop fort	
		Jaune		
		Verte		
		Cyan		
		Bleue		
		Magenta		
	Saturation	Rouge	Trop faible Trop fort	
		Jaune		
		Verte		
		Cyan		
Magenta				
Pre- réglage utilisateur User Preset	Rouge	Trop faible Trop fort		
	Vert			
	Bleu			

* Non disponible lorsque les paramètres réduction de lumière bleue ou HDR de votre ordinateur sont actifs.



Régl. de l'image Image Adjust



Ajustement	Option		Joystick
i-Style Color *1 i-Style Color	Eteint		Revenir aux réglages de base en ajustant les couleurs, hormis la couleur i-Style.
	Standard		Pour l'environnement de fenêtre général et le réglage par défaut du moniteur
	Jeux de sport		Pour l'environnement de jeu de sport
	Jeux de combat		Pour l'environnement de jeu de combat
	Jeux de stratégie		Pour l'environnement de jeu de stratégie
	Texte		Pour l'édition de texte et l'affichage en environnement de traitement de texte
	User Mode 1		Appliquer les réglages d'utilisateur.
	User Mode 2		Appliquer les réglages d'utilisateur.
	User Mode 3		Appliquer les réglages d'utilisateur.
Technologie X-Res X-Res Technology	Eteint	Normal	
	Léger	Rehausser les contours de l'image.	
	Moyen	Améliore le bord de l'image plus que l'option Léger.	
	Poussé	Améliore le bord de l'image plus que l'option Moyen.	
Aigu ou Doux Sharp and Soft	1 2 3 4 5 6 Vous pouvez changer la qualité de l'image de 1 à 6 (Nette à Lisse). Inclinez le Joystick ➡ pour changer la qualité de l'image dans l'ordre croissant. Inclinez le Joystick ⬅ pour changer la qualité de l'image dans l'ordre décroissant.		 
Optim. RGB RGB Range	Plein	Pour l'affichage de couleurs en pleine échelle	
	Mimite	Pour l'affichage de couleurs en échelle limitée	
	Auto	Sélectionnez automatiquement le signal d'échelle de couleur.	
Réglage du mode Vidéo Video Mode Adjust	Plein écran	Extension de l'affichage.	
	Format *2	Extension de proportion d'affichage.	

*1 Non disponible lorsque les paramètres réduction de lumière bleue ou HDR de votre ordinateur sont actifs.

*2 Disponible uniquement avec les résolutions 16:10, 5:4 et 4:3.

Direct

Vous pouvez éviter la page de Menu et afficher directement l'écran de réglage des options par la manipulation suivante.

- i-Style Color : Inclinez le Joystick [↕] lorsque le Menu n'est pas affiché.



Langue Language

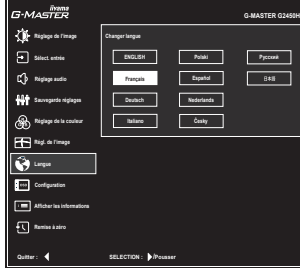

Ajustement	Option			
Langue Language	English	Anglais	Español	Espagnol
	Français	Français	Nederlands	Néerlandais
	Deutsch	Allemand	Česky	Tchéque
	Italiano	Italien	Русский	Russe
	Polski	Polonais	日本語	Japonais

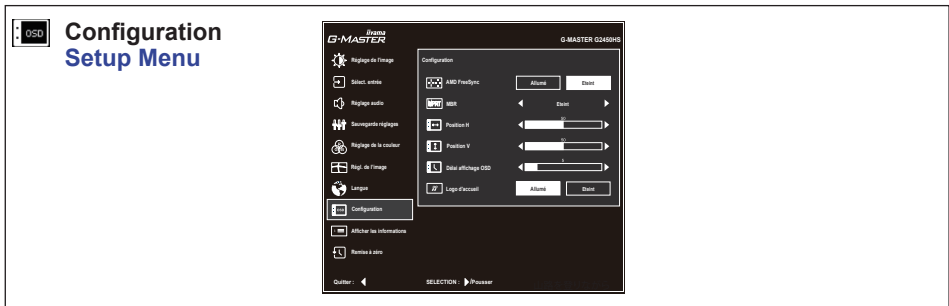

Ajustement	Problème / Option		Joystick
AMD FreeSync *1 AMD FreeSync	Allumé	Activation des FreeSync de fonction	
	Eteint	La FreeSync fonction est arrêté.	
MBR *1,2 MBR	Eteint / 1 / 2 / 3 / 4 / 5 / 6 / 7 Cela améliorera le temps de réponse des images animées du panneau LCD.		
Position H OSD Horizontal Position	OSD trop à gauche OSD trop à droite		
Position V OSD Vertical Position	OSD trop basse OSD trop haute		
Délai affichage OSD OSD Time	Vous pouvez régler la durée d'affichage de l'OSD entre 5 et 30 secondes.		
Logo d'accueil Opening Logo	Allumé	Le logo G-MASTER est affiché lorsque le moniteur est allumé.	
	Eteint	Le logo G-MASTER n'apparaît plus lorsque le moniteur est allumé.	

*1 La disponibilité dépend de l'élément activé. Voir la Matrice de corrélation des fonctions ci-dessous pour plus de détails.

*2 Le MBR n'est disponible que lorsque le taux de rafraîchissement est supérieur à 75 Hz.

■ Matrice de corrélation de fonctions

Élément actif \ Élément électionné	Réglage de l'image			Régl. de l'image	Configuration	
	Contr. avancé	Eco	Réd. de lum. Bleu	i-Style Color Standard Jeux de sport Jeux de combat Jeux de stratégie Texte	AMD FreeSync	MBR
AMD FreeSync	✓	✓	✓	✓	—	—
MBR	—	—	—	—	—	—

✓ : Disponible

— : Indisponible



Afficher les informations Display Information

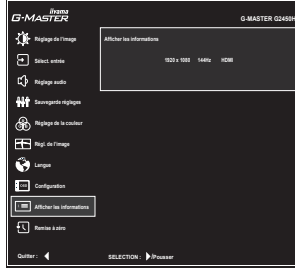

Affiche les informations sur le signal d'entrée actuel de la carte graphique dans votre ordinateur.

NOTEZ

Consultez le guide d'utilisation de votre carte graphique pour plus d'informations sur le changement de la résolution et de la vitesse de rafraîchissement.



Remise à zéro Recall

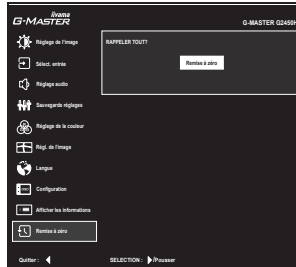

Ajustement

Option

Remise à zéro
Recall

Les données pré-réglées à l'usine sont restaurées.

■ Mode Verrouillage

<OSD Menu>

L'OSD peut être verrouillé pour éviter un changement de réglage accidentel.

1. Assurez-vous que le moniteur est allumé.
2. Le verrouillage de l'OSD sera activé, lorsque vous inclinez le Joystick [↔] pendant environ 10 secondes. Si vous tentez d'accéder à l'OSD avec le Joystick, le message «OSD verrouillé» apparaîtra sur l'écran.
3. Le verrouillage de l'OSD sera désactivé, lorsque vous inclinez le Joystick [↔] à nouveau pendant environ 10 secondes.

<Fonction du Commutateur d'alimentation>

La fonction du Commutateur d'alimentation peut être verrouillée pour éviter une mise sous tension accidentelle.

1. Assurez-vous que le moniteur est allumé.
2. La fonction du Commutateur d'alimentation sera verrouillée en inclinant le Joystick [↔] pendant environ 10 secondes. Si vous essayez d'éteindre le moniteur en appuyant sur le Joystick, un message «Verr. Marche/Arrêt» apparaîtra à l'écran.
3. La fonction du Commutateur d'alimentation sera déverrouillée en inclinant à nouveau le Joystick [↔] pendant environ 10 secondes.

SYSTÈME VEILLE

Ce produit dispose de la fonction veille. Lorsqu'il est activé, il permet de réduire automatiquement la consommation d'énergie du moniteur lorsque l'ordinateur ne fonctionne pas de manière active.

Il existe un mode veille disponible comme décrit ci-dessous. La fonction de veille, y compris les réglages des minuteurs, est configurée par le système d'exploitation. Consultez le manuel de votre système d'exploitation pour des informations sur cette configuration.

■ Mode veille

Quand le signal vidéo de l'ordinateur sont inactifs, le moniteur entre en mode veille, ce qui réduit la consommation électrique à moins de 0,5W*. L'écran devient noir, et le voyant d'alimentation devient orange. À partir du mode veille, l'image réapparaît après quelques secondes soit en touchant de nouveau le clavier ou la souris.

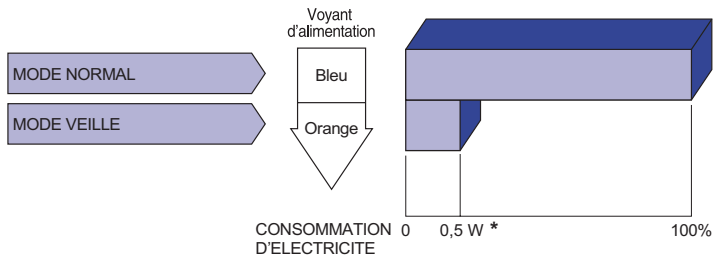

DEPANNAGE

En cas de dysfonctionnement du moniteur, procéder dans l'ordre aux contrôles suivants.

1. Effectuer les réglages décrits à la section UTILISATION DU MONITEUR en fonction du problème rencontré. Si le moniteur n'affiche pas d'image, allez à l'étape 2.
2. Se reporter aux tableaux suivants si l'on ne trouve pas la fonction de réglage correspondante à la section UTILISATION DU MONITEUR ou si le problème persiste.
3. Si vous recontrez un problème qui n'est pas décrit dans les tableaux ou qui ne peut pas être corrigé en utilisant les tableaux, cessez d'utiliser le moniteur et contactez votre revendeur ou le service technique iiyama pour plus d'assistance.

Problème

Contrôle

- ① L'image n'apparaît pas.

(Le voyant d'alimentation ne s'allume pas)

- Le câble d'alimentation est-il correctement branché ?
- L'interrupteur marche-arrêt est-il sur ON ?
- Vérifier à l'aide d'un autre appareil que la prise secteur fonctionne.

(Le voyant d'alimentation est bleu)

- Si l'économiseur d'écran est activé, toucher la souris ou l'écran.
- Augmenter le Contraste et/ou la Luminosité.
- L'ordinateur est-il allumé ?
- Le câble de signal est-il correctement ranehé ?
- Les paramètres des signaux de l'ordinateur sont-ils dans la plage de valeurs du moniteur ?

(Le voyant d'alimentation est orange)

- Si le moniteur est en mode veille, toucher la souris ou l'écran.
- L'ordinateur est-il allumé ?
- Le câble de signal est-il correctement branché ?
- Les paramètres des signaux de l'ordinateur sont-ils dans la plage de valeurs du moniteur ?

- ② L'écran n'est pas synchronisé.

- Le câble de signal est-il correctement branché ?
- Les paramètres des signaux de l'ordinateur sont-ils dans la plage de valeurs du moniteur ?

- ③ L'écran n'est pas centré.

- Les paramètres des signaux de l'ordinateur sont-ils dans la plage de valeurs du moniteur ?

- ④ L'écran est trop lumineux ou trop sombre.

- Le niveau de sortie vidéo de l'ordinateur est-il dans la plage de valeurs du moniteur ?

Problème

Contrôle

- ⑤ L'écran tremble. La tension d'alimentation est-elle dans la plage de valeurs du moniteur ?
 Les paramètres des signaux de l'ordinateur sont-ils dans la plage de valeurs du moniteur ?
- ⑥ Pas de son. L'équipement audio (Ordinateur etc.) est en marche.
 Augmentez le volume.
 Le Muet est Eteint.
 Le niveau de sortie de l'équipement audio est dans les spécifications du moniteur.
- ⑦ Le son est trop fort ou trop faible. Le niveau de sortie de l'équipement audio est dans les spécifications du moniteur.

INFORMATIONS DE RECYCLAGE

Pour une meilleure protection de l'environnement svp ne disposez pas votre moniteur.
Veuillez visiter notre site Web : <https://iiyama.com> pour la réutilisation de moniteur.

ANNEXE

Design et specifications techniques peuvent etre sujets à modifications, sans préavis.

CARACTÉRISTIQUES TECHNIQUES

Catégorie de taille		23,8"
Panneau LCD	La technologie des panneaux	VA
	Taille	Diagonale: 23,8" (60,5cm)
	Taille du point	0,2745 mm H × 0,2745 mm V
	Luminosité	250cd/m ² (Typique), 175cd/m ² (Par défaut / Économie d'énergie)
	Rapport de contraste	3000 : 1 (Typique), Fonction d'Contr. avancé disponible
	Angle de vue	Droite / Gauche : 89° chaque, Haut / Bas : 89° chaque (Typique)
	MPRT	1ms
Couleurs affichées		Environ 16,7 m
Fréquence de synchronisation		HDMI(Avec FreeSync): Horizontale: 31,0-85,0kHz, Verticale: 48-75Hz HDMI(Sans FreeSync): Horizontale: 31,0-85,0kHz, Verticale: 56-75Hz DisplayPort(Avec FreeSync): Horizontale: 31,0-85,0kHz, Verticale: 48-75Hz DisplayPort(Sans FreeSync): Horizontale: 31,0-85,0kHz, Verticale: 56-75Hz
Résolution Native		1920 × 1080, 2,1Mégapixel
Résolution Maximum Supportée		HDMI(Avec FreeSync) : 1920 × 1080 75Hz HDMI(Sans FreeSync) : 1920 × 1080 75Hz DisplayPort(Avec FreeSync) : 1920 × 1080 75Hz DisplayPort(Sans FreeSync) : 1920 × 1080 75Hz
Connecteur d'entrée		HDMI, DisplayPort
Signal vidéo en entrée		HDMI, DisplayPort
Prise Casque		Prise mini 3,5 mm (stéréo)
Haut-parleurs		2W × 2 (haut-parleurs stéréo)
Taille d'écran maximale		527,0 mm L × 296,46 mm H / 20,8" L × 11,7" H
Alimentation		100-240 VAC, 50/60 Hz, 1,5 A
Puissance absorbée*		19W typique, Mode veille : 0,5W maximum, Mode éteint : 0,3W maximum
Dimensions / Poids net		540,0 × 398,5 × 192,5mm / 21,3 × 15,7 × 7,6" (L×H×P) 3,1kg / 6,8lbs
Angle		Inclinaison: Haut: 22°, Bas: 4°
Conditions de fonctionnement		Utilisation : Température 5 à 35°C / 41 à 95°F Humidité 10 à 90% (sans condensation) Stockage : Température -20 à 60°C / -4 à 140°F Humidité 10 à 90% (sans condensation)
Homologation		CE, UKCA, TÜV-Bauart, EAC, VCCI, PSE

DIMENSIONS

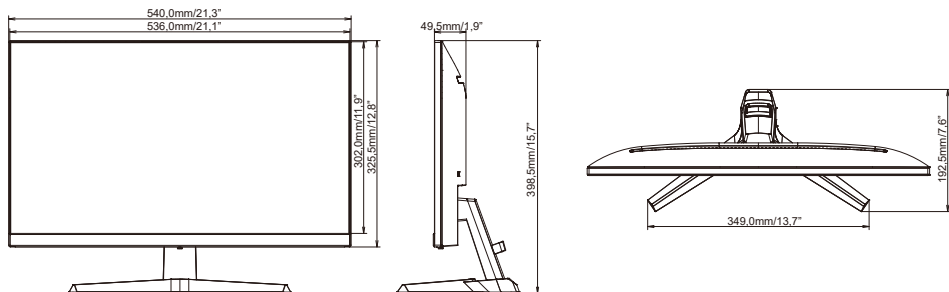

FRÉQUENCES DE SYNCHRONISATION

Mode vidéo	Fréquence horizontale	Fréquence verticale	Horloge à points
640 × 480	31,469kHz	59,940Hz	25,175MHz
800 × 600	37,879kHz	60,317Hz	40,000MHz
1024 × 768	48,363kHz	60,004Hz	65,000MHz
1280 × 1024	63,981kHz	60,020Hz	108,000MHz
1440 × 900	55,935kHz	59,887Hz	106,500MHz
1680 × 1050	65,290kHz	60,000Hz	146,250MHz
1920 × 1080	66,590kHz	59,930Hz	138,500MHz
	83,890kHz	74,970Hz	174,500MHz