

BEDIENUNGSANLEITUNG

ProLite

LCD Monitor

DEUTSCH

ProLite TE9803MIS

Wir gratulieren Ihnen zu Ihrer Entscheidung für den iiyama TFT-Monitor und bedanken uns für das Vertrauen, das Sie uns entgegenbringen. Damit Ihre Arbeit nicht durch Fehleinstellungen getrübt wird, bitten wir Sie, sich einige Minuten Zeit zu nehmen und dieses Handbuch durchzulesen, bevor Sie Ihren neuen iiyama TFT-Monitor das erste Mal in Betrieb nehmen.

Bitte bewahren Sie diese Anleitung zum späteren Nachschlagen sorgfältig auf.

ERKLÄRUNG DER CE-KONFORMITÄT

Dieser LCD Flachbildschirm entspricht den Anforderungen der EG/EU Richtlinien 2014/30/EU, "EMV Richtlinie", 2014/35/EU, "Niederspannungsrichtlinie", 2009/125/EG, "ErP Richtlinien" und 2011/65/EU, "RoHS Richtlinien".

ACHTUNG:

Das ist ein Klasse A Produkt. Falls dieses Produkt in häuslichem Umfeld verwendet wird, kann es zu Funkstörungen kommen. Der Benutzer muss dann ggf. entsprechende Gegenmaßnahmen ergreifen.

IYAMA CORPORATION: Wijkmeerstraat 8, 2131 HA Hoofddorp, The Netherlands

Modell Nr. : PL9803U



Wir empfehlen Ihnen, gebrauchte und nicht mehr benötigtes Equipment fachgerecht zu recyceln. Nützliche Informationen hierzu erhalten Sie bei Ihrem Fachhändler, Ihrem iiyama Service-Center und im Internet unter: www.iiyama.com

- Änderungsrechte vorbehalten.
- Alle verwendeten Handelsnamen und -marken sind Eigentum der jeweiligen Besitzer.

INHALTSÜBERSICHT

FÜR IHRE SICHERHEIT	1
SICHERHEITSHINWEISE	1
BESONDERE HINWEISE ZU LCD-MONITOREN	3
KUNDENDIENST	5
REINIGUNGSHINWEISE	5
VOR DER BEDIENUNG DES MONITORS	6
LEISTUNGSMERKMALE	6
PACKUNGSINHALT	6
AUSPACKEN	7
SPEZIELLE ANMERKUNGEN ZUR TOUCHBEDIENUNG	7
FUNKTIONSELEMENTE UND ANSCHLÜSSE : MONITOR	8
INSTALLATION	10
FUNKTIONSELEMENTE : FERNBEDIENUNG	12
VORBEREITUNG DER FERNBEDIENUNG	13
GRUNDFUNKTIONEN	15
MONITOR ANSCHLIESSEN	18
COMPUTER-EINSTELLUNG	21
MONITOR BEDIENEN	23
MENÜINHALT EINSTELLEN	25
BILDSCHIRMEINSTELLUNGEN	42
ENERGIEVERWALTUNG	45
FEHLERSUCHE	46
INFORMATIONEN ZUM RECYCLING	47
ANHANG	48
TECHNISCHE DATEN	48
ABMESSUNGEN	49
KONFORMES TIMING	50

FÜR IHRE SICHERHEIT

SICHERHEITSHINWEISE

ACHTUNG

BEI GEFAHR ABSCHALTEN

Sollten Sie irgendwelche unnormale Erscheinungen wie Rauch, Geräusche oder Gerüche bemerken, schalten Sie sofort den Monitor aus und trennen Sie den Netzstecker vom Gerät. Benachrichtigen Sie dann bitte Ihren Fachhändler oder das iiyama Service-Mitte. Fortgesetzter Betrieb kann gefährlich sein und zu einem Brand oder zu Stromschlägen führen.

GEHÄUSE NIEMALS ÖFFNEN

Im Innern des Gerätes sind spannungsführende Teile frei zugänglich. Bei Entfernung des Gehäuses setzen Sie sich der Gefahr aus, einen Brand auszulösen oder einen Stromschlag zu erleiden.

KEINE FREMDGEGENSTÄNDE IN DAS GERÄT STECKEN

Bitte führen Sie keine festen Gegenstände oder flüssigen Materialien in den Monitor ein. Im Falle eines Unfalls schalten Sie bitte Ihren Monitor sofort ab und trennen Sie den Netzstecker vom Gerät. Benachrichtigen Sie dann bitte Ihren Fachhändler oder das iiyama Service-Mitte. Sollte sich ein Gegenstand im Innern des Monitors befinden, kann das zu einem Brand, Kurzschlüssen oder anderen Beschädigungen führen.

STELLEN SIE DEN MONITOR AUF EINE SICHERE UND STABILE UNTERLAGE

Sollten Sie den Monitor fallen lassen, besteht Verletzungsgefahr.

BENUTZEN SIE DEN MONITOR NICHT IN DER NÄHE VON WASSER

Benutzen Sie den Monitor nicht an einer spritzwassergefährdeten Stelle. Sollte Wasser in den Monitor gelangen, kann dies zu Brandgefahr oder Stromschlägen führen.

BEACHTEN SIE DIE RICHTIGE BETRIEBSSPANNUNG

Achten Sie auf die Einhaltung der spezifizierten Spannungswerte. Die Benutzung einer falschen Stromspannung kann zu Fehlfunktionen, Brandgefahr oder Stromschlägen führen.

KABEL SCHÜTZEN

Schützen Sie Ihre Kabel vor mechanischer Belastung (Quetschung, Zug). Beschädigte Kabel führen zu Brandgefahr oder Kurzschlüssen.

WIDRIGE WETTERBEDINGUNGEN

Es empfiehlt sich, den Monitor nicht während heftiger Gewitter zu benutzen, da es durch Spannungsschwankungen zu Fehlfunktionen kommen kann. Um Stromschläge zu vermeiden, ist es ratsam, während solch widriger Witterungsbedingungen das Stromkabel nicht zu berühren.

VORSICHT

UMGEBUNGSBEDINGUNGEN

Installieren Sie den Monitor nicht in Umgebungsbedingungen, wo es rapide Temperaturschwankungen, hohe Luftfeuchtigkeit oder stark staubige Luft gibt, da es sonst zu Brandgefahr, Kurzschlüssen oder anderen Beschädigungen kommen kann. Vermeiden Sie es ebenfalls, den Monitor so aufzustellen, dass er direkter Sonneneinstrahlung oder einer anderen Lichtquelle ausgesetzt wird.

STELLEN SIE DEN MONITOR NICHT AUF EINE WACKLIGE UNTERLAGE

Der Monitor könnte herunterfallen und jemanden verletzen. Bitte legen Sie ebenfalls keine schweren Gegenstände auf den Monitor und achten Sie darauf, dass die Kabel so verlegt sind, dass niemand darüber stolpern kann und sich dabei verletzt.

BELÜFTUNG SICHERSTELLEN

Die Lüftungsschlitze sollen für ausreichende Belüftung sorgen. Achten Sie darauf, dass Sie die Belüftungsschlitze des Monitors nicht verdecken, da ansonsten Brandgefahr besteht. Um ausreichende Belüftung zu gewährleisten, lassen Sie bitte mindestens 10 cm Platz zwischen Monitor und Wand.

Die Aufstellung des Monitors auf dem Rücken, seitlich oder auf dem Kopf liegend kann zu Beschädigungen führen. Achten Sie darauf, dass Sie den Monitor auf eine feste Unterlage stellen.

ENTFERNEN SIE DIE KABEL, BEVOR SIE DEN MONITOR TRANSPORTIEREN

Wenn Sie den Monitor bewegen, müssen Sie vorher den Monitor ausschalten, den Netzstecker ziehen und darauf achten, dass das Signalkabel abgezogen ist. Wenn Sie die Kabel nicht entfernen, könnte dies zu Brandgefahr oder Kurzschlüssen führen.

NETZSTECKER ZIEHEN

Sollten Sie den Monitor über längere Zeit nicht benutzen, raten wir das Gerät vom Stromnetz zu trennen, um Unfallgefahren zu vermeiden.

AUS- UND EINSTECKEN

Nehmen Sie beim Aus- und Einstecken immer den Stecker in die Hand. Ziehen Sie niemals an der Stromleitung, sondern immer am Stecker, ansonsten könnte dies zu Brandgefahr oder Stromschlägen führen.

BERÜHREN SIE DEN STECKER NICHT MIT FEUCHTEN HÄNDEN

Ausstecken des Monitors mit nassen Händen kann zu einem Stromschlag führen.

WENN SIE DEN MONITOR AUF IHREN COMPUTER STELLEN MÖCHTEN

vergewissern Sie sich, dass Ihr Computer stabil genug ist um das Gewicht des Monitors zu tragen, ansonsten könnte dies zu Beschädigungen an Ihrem Computer führen.

SONSTIGES

ERGONOMISCHE HINWEISE

Um eine Ermüdung der Augen auszuschließen, sollten Sie den Monitor nicht vor einem grellen Hintergrund oder in einem dunklen Raum benutzen. Um optimalen Sehkomfort zu gewährleisten, sollte die Oberkante des Monitors knapp unterhalb Ihrer Augenhöhe liegen und der Abstand zwischen Augen und Monitor 40-60 cm betragen. Wenn Sie den Monitor länger benutzen, sollten Sie mindestens 10 Minuten pro Stunde nicht in den Monitor schauen, um eine Überanstrengung der Augen zu vermeiden.

BESONDERE HINWEISE ZU LCD-MONITOREN

- Die folgenden Symptome stellen keine Störung dar, sondern sind normal:

HINWEIS

- Wenn Sie das erste Mal Ihren LCD-Monitor anschalten, kann es bedingt durch Ihren Computer eintreten, dass das wiedergegebene Bild nicht in richtiger Grösse auf dem Monitor dargestellt wird. In diesem Fall stellen Sie bitte die Bildgrösse richtig ein.
 - Leicht ungleiche Helligkeit je nach verwendetem Desktop-Layout.
 - Sollten Sie nachdem Sie ein Bild über Stunden unverändert angezeigt haben, auf ein neues Bild wechseln, kommt es bauartbedingt zu einem sogenannten Geisterbild. Dieses Geisterbild verschwindet nach einiger Zeit von selbst oder Sie schalten das Gerät für einen längeren Zeitraum aus.
- Das LCD ist nicht für den Aussenbetrieb entwickelt.
 - Das LCD ist nicht für ein Betrieb in horizontaler/liegender Position entwickelt.
 - Wenn Sie ein längeres Video Kabel als das mitgelieferte Kabel verwenden, kann es zu Bildqualitätverlusten führen. Die Touch-Funktionalität kann bei Verwendung eines USB-Kabels grösser 3m nicht garantiert werden.

BETRIEBSDAUER / ANWENDUNGSBEDINGUNGEN

Dieses Produkt ist für eine Nutzung von 18 Stunden pro Tag ausgelegt.

Das LCD ist für einen Betrieb im Querformat ausgelegt.

GEISTERBILDER / BILDEINBRAND

Bitte beachten Sie, dass bei allen LCD-Bildschirmen es bauartbedingt zu Geisterbilder bzw. Einbrenn-Effekten kommen kann. Dieses geschieht dann wenn statische Bilder über eine längere Zeit dargestellt werden.

Geisterbilder ist keine permanente Eigenschaft, eine statische Bilddarstellung über eine längere Zeit, sollten allerdings vermieden werden.

Um Geisterbildern entgegen zu wirken bzw. wieder zu vermindern gilt folgende Faustregel.

den Monitor über den gleichen Zeitraum, wie das Statische dargestellt wurde, ausschalten.

z.B. wurde ein statisches Bild eine Stunde lang dargestellt und dadurch Geisterbilder entstanden sind, sollte der Monitor über eine Stunde lang ausgeschaltet werden um das Geisterbild wieder zu beseitigen.

Für alle LFD Produkte empfehlen wir regelmäßig bewegte Bilder darzustellen oder einen Bildschirmschoner bei Inaktivität zu verwenden. Sie könnten den Monitor auch ausschalten wenn er nicht in Gebrauch ist um solchen Effekten präventiv vorzubeugen.

Eine andere Möglichkeit, um das Risiko von Geisterbilder zu reduzieren ist, die Lüfter-Funktion (falls vorhanden) im Menü zu aktivieren, die Hintergrundbeleuchtung auf niedrig einzustellen und eine niedrige Helligkeitseinstellungen zu verwenden. Eine Vermeidung von starken Kontrastübergängen (Schwarz/Weiß Übergänge) im Content ist vorteilhaft.

ZUR VERWENDUNG IM ÖFFENTLICHEN BEREICH

■ Einbrenn-Effekt bei LCD-Bildschirmen

Wenn ein statisches Bild stundenlang dargestellt wird, verbleibt in der Nähe der Elektroden innerhalb des LCD-Bildschirms eine elektrische Ladespur, Geisterbilder / Image Persistenz können dadurch entstehen.

Image Persistenz ist keine permanente Eigenschaft.

■ Empfehlungen

Um permanent Darstellungen zu verhindern und die Lebenserwartung der LCD Anzeige zu verlängern, empfehlen wir folgendes:

1. Vermeiden Sie statische Bilder über eine längere Zeit darzustellen - ändern sie eine statische Darstellung regelmäßig.
2. Schalten Sie den Monitor, per Fernbedienung, der Zeitplan Steuerung oder der Power Management Funktion, bei Nichtbenutzung aus.
3. Wenn der Monitor in Umgebungen mit hoher Umgebungstemperatur oder in einer geschlossenen Position installiert ist, aktivieren Sie die Lüfter-, die Screen Saver- und Low Brightness-Funktionen über das Menu.
4. eine Installation von einer zusätzlichen aktive Kühlung .
5. Wir empfehlen dringend die Nutzung einer zusätzlichen aktiven Kühlung mit Ventilatoren bei längeren Betriebszeiten oder hohen Umgebungstemperaturen.

KUNDENDIENST

- HINWEIS** ■ Sollten Sie den Monitor für eine Service-Reparatur versenden müssen und Sie verfügen nicht mehr über die Originalverpackung, so wenden Sie sich bitte an Ihren Fachhändler, der Ihnen bei der Beschaffung einer Ersatz-Verpackung behilflich sein wird.

REINIGUNGSHINWEISE

- ACHTUNG** ■ Ziehen Sie aus Sicherheitsgründen immer den Netzstecker, bevor Sie den Monitor reinigen.

- VORSICHT** ■ Sollten während der Reinigung flüssige oder feste Materialien in den Monitor gelangt sein, schalten Sie bitte Ihren Monitor sofort ab und ziehen Sie den Netzstecker ab. Benachrichtigen Sie dann bitte Ihren Fachhändler.

- HINWEIS** ■ Die Bildschirmoberfläche nicht mit einem rauen Gegenstand reinigen.
■ Verwenden Sie unter keinen Umständen scharfe Reinigungsmittel wie nachfolgend aufgeführt. Diese Mittel beschädigen die Bildschirmoberfläche und greifen das Finish an.

Verdünner	Scheuermilch	Reinigungsbenzin
Sprühreiniger	Wachs	Säuren oder Laugen

- Längerer Kontakt des Gehäuses mit Gummi- oder Kunststoffprodukten kann das Finish angreifen.

GEHÄUSE Flecken können mit einem feuchten, weichen Tuch entfernt werden. Zum Anfeuchten nehmen Sie eine schwache Spülmittellösung.

LCD SCHIRM Wir empfehlen das Display regelmässig mit einem trockenen weichen Tuch zu reinigen. Bitte benutzen Sie keine Papiertücher, dies könnte das LCD beschädigen.

VOR DER BEDIENUNG DES MONITORS

LEISTUNGSMERKMALE

- ◆ Unterstützt Auflösungen von bis zu 3840 × 2160
- ◆ Hoher Kontrast 1200:1 (Typisch: Ohne Glass) / Helligkeit 350cd/m² (Typisch: Ohne Glass)
- ◆ Digitale Weichzeichnung von Schrift
- ◆ Automatisches Setup
- ◆ Zwei 12W (Typisch)-Stereo-Lautsprecher
- ◆ Energieverwaltung (konform mit VESA DPMS)
- ◆ Konform mit VESA-Montage-Standard (800mm×600mm)
- ◆ Glass mit Antiglare Beschichtung

DEUTSCH

PACKUNGSGEHALT

Folgendes Zubehör sollte im Paket enthalten sein. Sehen Sie nach, ob alle Teile mit dem Monitor geliefert wurden. Falls etwas fehlen oder beschädigt sein sollte, wenden Sie sich bitte umgehend an Ihren iiyama-Händler vor Ort oder eine regionale iiyama-Vertretung.

- Netzkabel*
- Fernbedienung
- Touch-/Bedienstift (Touch-/Bedienstift (ø3mm: 2 Stk., ø7mm: 2 Stk.))
- Kabelbinder (für Kabelmanagementführung, 6 Stk.)
- POP Label
- Leitfaden zur Inbetriebnahme
- HDMI-kabel
- Batterie (2 Stk.)
- EU Energie Label
- USB Aufkleber (3 Stk.)
- Sicherheits-Handbuch

ACHTUNG

* Die Werte für das Netzkabel, das in Gegenden mit einer Stromversorgung von 120V geliefert wird, sind 10A/125V. Wenn Sie ein Netzteil mit höheren Werten verwenden, müssen Sie ein Netzkabel mit Werten von 10A/250V benutzen. Wenn Sie allerdings ein Netzkabel verwenden, das nicht von iiyama bereitgestellt wird, haben Sie kein Anrecht auf jegliche durch Garantien abgedeckte Schadensersatzansprüche, falls es zu Problemen oder Schäden kommen sollte. Zum Netzanschluss dieses Gerätes ist eine geprüfte Leitung zu verwenden. Es ist eine Leitung vom Typ: H05VVf, 3G, 0,75mm² oder besser einzusetzen.

AUSPACKEN

ACHTUNG

Das Transportieren und Bewegen des Monitors sollte mindestens durch zwei Personen erfolgen, andernfalls könnte er umkippen und zerstört werden oder zu ernsthafte Verletzungen führen.

SPEZIELLE ANMERKUNGEN ZUR TOUCHBEDIENUNG

ACHTUNG

Bitte benutzen sie keine Spitzen-, Schneidenden- oder Metallgegenstände um den Touch zu bedienen, dieses könnte zu Beschädigungen bzw. Dauerschäden am Gerät führen.

Schäden am Touchscreen die durch eine unsachgemäße Bedienung hervorgerufen werden, sind von der Garantie ausgeschlossen.

Zur Bedienung empfehlen wir einen Plastikstift (> ø3mm) oder die Finger zu verwenden.

FUNKTIONSELEMENTE UND ANSCHLÜSSE : MONITOR

<Frontseite>

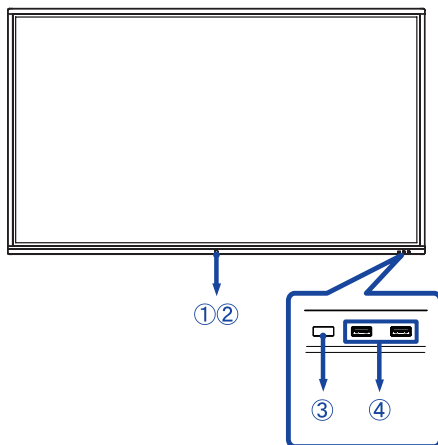

①	Ein/Aus-Schalter		AUS Drücken Sie den Ein-/ Ausschaltaste an der Vorderseite für 3-5 Sekunden sich betätigen und halten.
②	Stromanzeige	Blau	Normale Betrieb
		Rot	Energieverwaltung Wenn die Betriebsanzeige rot leuchtet, befindet sich das Display im Energiesparmodus. Um den Bildschirm wieder einzuschalten, können Sie den Netzschalter an der Vorderseite oder auf der Fernbedienung drücken.
		Rot und Blau blinken langsam	Die Screen Off Funktion ist aktiv. Die Funktion Screen OFF ist aktiv. Um den Bildschirm wieder einzuschalten, können Sie den Bildschirm berühren oder eine beliebige Taste auf der Fernbedienung drücken.
		Rot und Blau blinken schnell	Energieverwaltungsmodus wird aufgerufen oder das System wird gerade aktualisiert.
③	Sensor für die Fernbedienung		
④	USB Anschluss		USB2,0 (5V, 500mA)

<Rückseite>

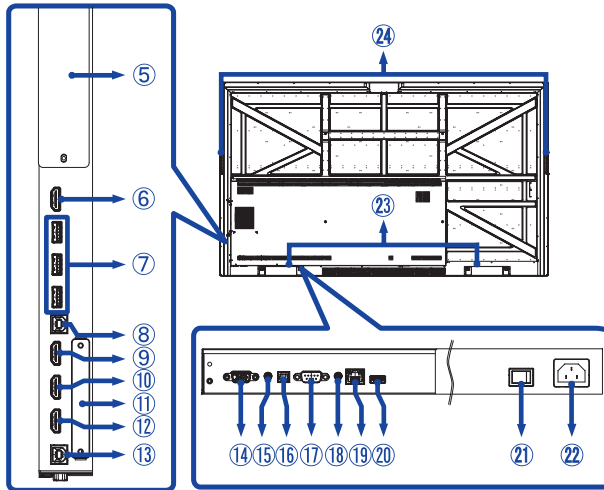

⑤	PC Modul Steckplatz option	
⑥	HDMI Anschluss (HDMI OUT)	HDMI
⑦	USB Anschluss (3.0)	USB3,0 (5V, 900mA)
⑧	Touch USB Anschluss (TOUCH 1)	USB (für HDMI1/HDMI2)
⑨	HDMI Anschluss (HDMI IN 1)	HDMI
⑩	HDMI Anschluss (HDMI IN 2)	HDMI
⑪	WiFi Modul Steckplatz option	
⑫	HDMI Anschluss (HDMI IN 3)	HDMI
⑬	Touch USB Anschluss (TOUCH 2)	USB (für HDMI3/VGA)
⑭	VGA Anschluss (VGA)	VGA
⑮	Audioanschluss (AUDIO IN)	Mini Jack
⑯	SPDIF Anschluss (SPDIF)	SPDIF Output
⑰	RS232C Anschluss (RS232)	RS232C 9pin
⑱	Kopfhöreranschluss (AUDIO OUT)	Mini Jack
⑲	RJ45 Anschluss (LAN)	RJ45 (Dieser Netzwerkanschluss kann nur mit Android-Systemen verwendet werden.)
⑳	USB Anschluss (2.0)	USB2,0 (für Software-Update)
㉑	Hauptschalter (Ein) / ○ (Aus)	
㉒	AC-Anschluss (~ : Wechselstrom)	
㉓	Lautsprecher	
㉔	Handgriffe	

INSTALLATION

ACHTUNG

- Für eine Montage der Halterung befolgen Sie die Installationshinweise des jeweiligen Herstellers. Für die Wartung und Service dieser, ist der Hersteller der Halterung zuständig.
- Für das transportieren und bewegen des Monitors sind mindestens zwei Personen erforderlich.
- Bevor sie den Monitor an die Wand installieren, stellen Sie sicher das die Traglast der Wand ausreichend ist.

[WAND- DECKENMONTAGE]

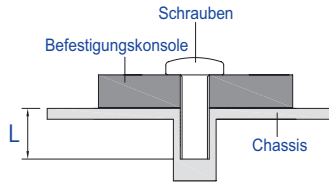

ACHTUNG

Falls sie den Monitor an einer Wand- oder Deckenhalterung betreiben möchten, benutzen sie zur Anbringung dieser M8 Schrauben (4 Stück) mit eine max. Länge von 25 mm. Längere Schrauben könnten einen elektrischen Kurzschluss erzeugen bzw. das Gerät zerstören.

[HINWEIS ZUR INSTALLATION]

Der Touchscreen basiert auf einer optischen Touchtechnologie, welche Infrarot-Licht und empfindliche Sensoren zur Toucherkennung verwendet.

In Umgebungsbedingungen mit einem hohen Anteil an Infrarot-Strahlen kann dies zu Störungen der Touchfunktion führen.

Um eine zuverlässige Touchfunktion zu gewährleisten, sollte das LCD nicht direkt folgenden Umgebungsbedingungen ausgesetzt bzw. in solchen installiert werden.: Intensives Licht / Spiegelndes Licht / Fokus-Scheinwerfer / Breites Ausbreitungslicht / Direktes Sonnenlicht / Indirektes Sonnenlicht aus dem Fenster oder durch eine Glasscheibe.

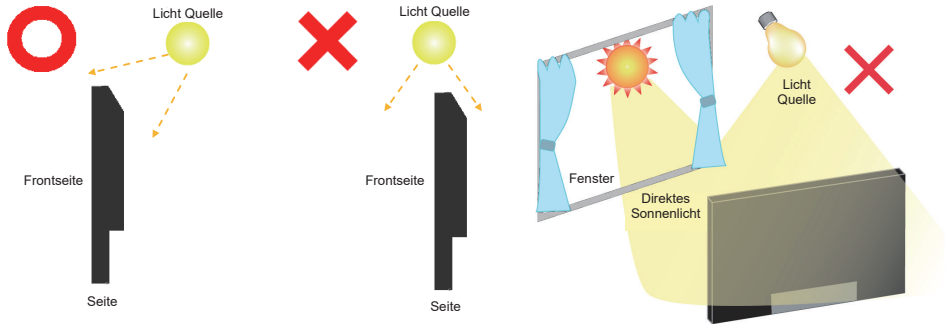

[Querformat Mode]

Das LCD ist für einen Betrieb im Quer-Format ausgelegt.

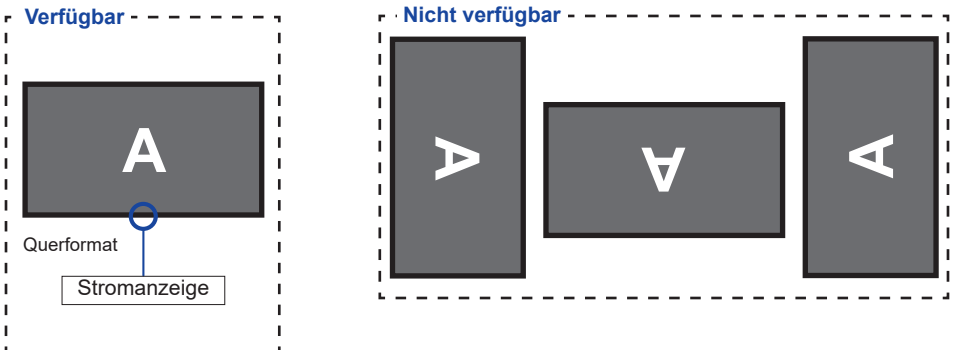

FUNKTIONSELEMENTE : FERNBEDIENUNG

DEUTSCH

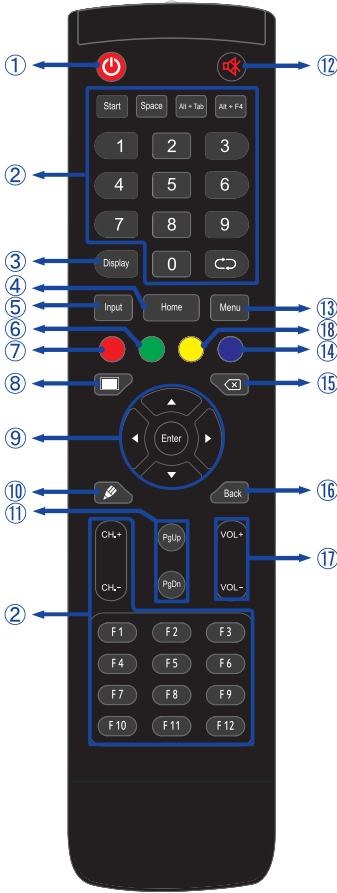

①		Schaltet den Monitor Ein oder Aus.
②		Für dieses Model nicht verfügbar.
③	Display	Gibt Informationen zur Signalquelle und Auflösung.
④	Home	Taste für Android-System-Hauptbildschirm.
⑤	Input	Signalquelle auswählen.
⑥	Grün	Sperren und Entsperren von Bedientasten.
⑦	Rot	Sperren und Entsperren von Bedientasten und Touch Funktion.
⑧	Screen Off	Ein- und Ausschalten der Hintergrundbeleuchtung .
⑨		Ermöglichen die Navigation durch ein Untermenü oder durch Einstellungen. ▲: Taste Oben ▼: Taste Unten ◀: Taste Links ▶: Taste Rechts
	Enter	Ihre Auswahl bestätigen oder Änderungen speichern.
⑩		Schnellstart "Writing-Software".
⑪	PgUp / PgDn	bei Dateiauswahl: Erste / letzte Datei auswählen Im Browser: nach oben / nach unten scrollen
⑫		Aktiviert oder deaktiviert die Mute-Funktion, wenn das Menü nicht angezeigt wird.
⑬	MENU	Das Menü "Bildeinstellung " wird angezeigt , wenn das Android-System nicht angezeigt/verfügbar ist.
⑭	Blau	Friert das angezeigte Bild ein.
⑮		Rücktaste
⑯	Back	Zurück zum vorherigen Menü oder Menü schliessen.
⑰	VOL+ / VOL-	VOL+: Lautstärke erhöhen. VOL-: Lautstärke verringern.
⑱	Gelb	Sperren und Entsperren Touch Funktion.

VORBEREITUNG DER FERNBEDIENUNG

Legen sie die zwei Batterien ein um die Fernbedienung zu benutzen.

ACHTUNG

- Verwenden Sie für die Fernbedienung ausschließlich Batterien des hier spezifizierten Typs.
- Legen Sie niemals alte und neue Batterien gemeinsam in die Fernbedienung ein.
- Vergewissern Sie sich, dass die Polung der Batterie der Abbildung entspricht.
- Entfernen Sie die leeren Batterien sofort, um zu verhindern, dass Flüssigkeit in das Batteriefach ausläuft.
- Auslaufende Batterieflüssigkeit könnte zu einer Beschädigung der Fernbedienung und zu einer Verletzung des Anwenders führen.

- ① Öffnen der Batterie Abdeckung auf der Rückseite der Fernbedienung.

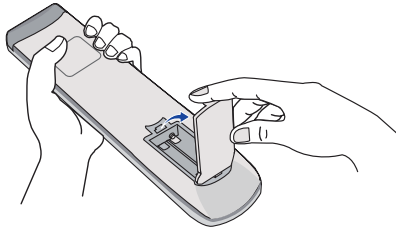

- ② Legen Sie die zwei AAA Batterien ein. Achten sie beim Einlegen auf die angezeigte Polarität in der Fernbedienung.

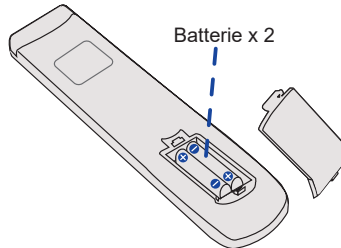

- ③ Nach einlegen der Batterien schliessen Sie die Abdeckung auf der Rückseite der Fernbedienung.

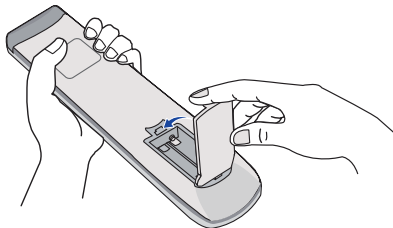

HINWEIS

- Beachten Sie beim Herausnehmen der Batterien die obigen Anweisungen.
- Bitte ersetzen Sie die Batterie der Fernbedienung wenn diese, selbst bei einem geringen Abstand zum Empfangssensor des LC Monitors keine Funktion zeigt. Verwenden Sie ausschließlich Batterien des Typs AAA. Es besteht Explosionsgefahr, wenn die Batterien durch einen falschen Typ ersetzt wird.
- Bitte richten Sie die Fernbedienung immer Richtung Empfangssensor des LC Monitors. Dies gewährleistet die beste Funktion.
- Bitte verwenden Sie ausschliesslich die im Lieferumfang enthaltene original iiyama Fernbedienung. Andere auf dem Markt erhältliche Fernbedienungen werden mit diesem LC Monitor nicht funktionieren.
- Gebrauchte Batterien müssen fachgerecht entsorgt werden. Bitte die lokalen Richtlinien beachten.
- Batterien dürfen keiner übermäßigen Hitze wie Sonnenschein, Feuer oder ähnlichem ausgesetzt werden.
- Wenn Sie beabsichtigen, die Fernbedienung für längere Zeit nicht zu benutzen, entfernen Sie die Batterien.

■ Monitor Ein- oder Ausschalten

Die Monitor ist eingeschaltet und die Stromanzeige wechselt auf Blau, wenn Sie die Power Taste am Monitor oder der Fernbedienung betätigen. Der Monitor ist ausgeschaltet und die Stromanzeige wechselt auf rot, wenn Sie die Power Taste am Monitor oder der Fernbedienung betätigen.

Drücken Sie erneut die Powertaste um den Monitor einzuschalten.

HINWEIS

Auch bei Verwendung des Power-Management-Modus oder durch Ausschalten an der Power Taste, wird der Monitor eine geringe Menge an Strom verbrauchen. Trennen Sie das Netzkabel von der Stromversorgung, wenn der Monitor nicht in Gebrauch ist, z.B. während der Nacht, um unnötigen Stromverbrauch zu vermeiden.

[Monitor]

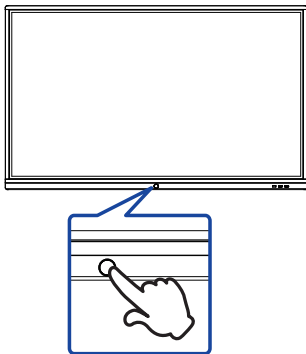

[Fernbedienung]



■ Anzeigen der Menu Einstellungen

Das Menü-erscheint auf dem Bildschirm, wenn Sie die Menu-Taste der Fernbedienung drücken. Das Menü wird ausgeblendet wenn Sie die Back-Taste an der Fernbedienung drücken.

[Fernbedienung]



■ Den Cursor vertikal bewegen

Wählen Sie eine Einstellung durch Drücken der ▲ / ▼ -Taste der Fernbedienung drücken, während das Menü am Bildschirm angezeigt wird.

[Fernbedienung]



■ Den Cursor horizontal bewegen

Wählen oder Bestätigen Sie eine Einstellung durch Drücken der ◀ / ▶ -Taste der Fernbedienung drücken, während der Menü am Bildschirm angezeigt wird.

[Fernbedienung]



■ Einstellen der Lautstärke

Drücken Sie die VOL- / VOL+ Taste auf der Fernbedienung um die Lautstärke zu verändern, wenn kein Menü auf dem Bildschirm angezeigt wird.

[Fernbedienung]



■ Wählen des Eingangssignal

Das Input setting Menü wird ausgeblendet wenn Sie die Input-Taste an der Fernbedienung drücken.

[Fernbedienung]



MONITOR ANSCHLIESSEN

- 1 Schalten Sie sowohl Computer als auch Monitor aus.
- 2 Schließen Sie den Computer mit dem Signalkabel an den Monitor an.
- 3 Schließen Sie den Computer an das Touch USBKabel vom Monitor an.
- 4 Schließen Sie das Netzkabel erst an den Monitor und dann an das Netzteil an.
- 5 Schalten Sie Ihren Monitor (Hauptschalter und Ein/Aus-Schalter) sowie Computer ein.

HINWEIS

- Die Signalkabel, die zum Anschließen des Computers und des Monitors verwendet werden, können sich je nach benutztem Computer unterscheiden. Bei einer falschen Verbindung kann es zu schwerwiegenden Schäden am Monitor und Computer kommen. Das mit dem Monitor gelieferte Kabel eignet sich für einen standardmäßigen Anschluss. Falls ein besonderes Kabel erforderlich ist, wenden Sie sich bitte umgehend an Ihren iiyama-Händler vor Ort oder eine regionale iiyama-Vertretung.
- Stellen Sie sicher, dass das Signalkabel an beiden Enden festgeschraubt ist.
- Die Touchfunktionalität ist ca. 5 Sek. nach dem Anschließen des USBKabels betriebsbereit und kann mit dem Finger oder einem Stift bedient werden.
- Geräte der Schutzklasse I des Typs A müssen mit Schutzerde verbunden sein.
- Die Netzanschlusstekdose sollte nahe am Gerät angebracht und leicht zugänglich sein.
- Übermäßiger Schalldruck von Ohr-/Kopfhörern kann einen Hörschaden/Hörverlust bewirken.

[Beispiel für Verbindung]

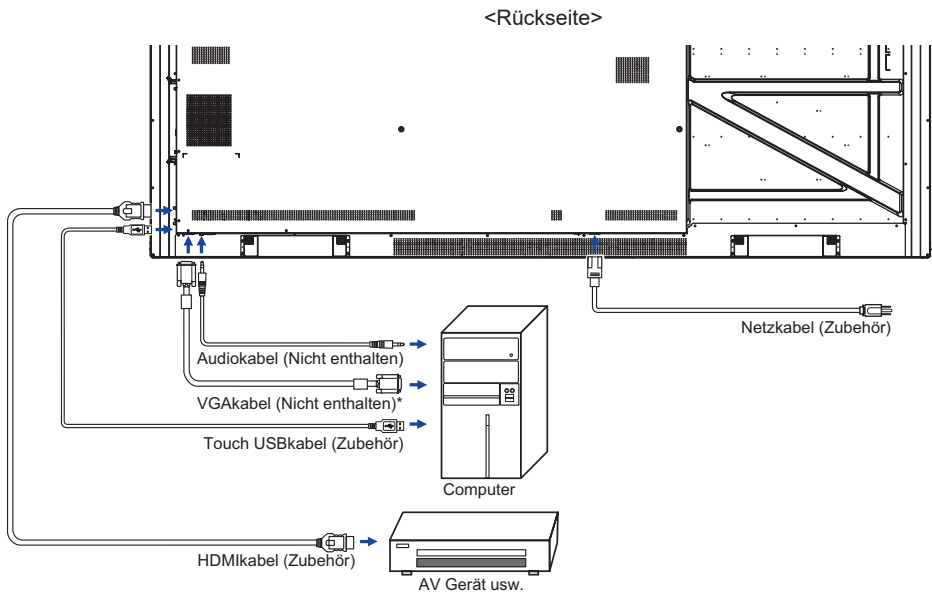

* Das VGAkabel ist nicht im Lieferumfang enthalten. Wenn ein qualitativ niedriges VGAkabel verwendet wird, kann dieses elektromagnetischen Störungen verursachen. Bitte kontaktieren Sie das iiyama Support Center in Ihrem Land, wenn Sie den Monitor über den VGA-Eingang anschließen wollen.

[Verbindungsbeispiel mit Peripheriegeräten]

ACHTUNG

Schalten Sie den PC und den Monitor ab und trennen Sie alle Komponenten vom Stromnetz bevor Sie den PC mit dem Display verbinden. So vermeiden Sie einen elektrischen Schlag oder eine Beschädigung der Hardware.

HINWEIS

- ziehen Sie sich hierbei gleichzeitig auf das Handbuch des Monitors.
- Versichern Sie sich, dass die notwendigen Kabel vorhanden sind.

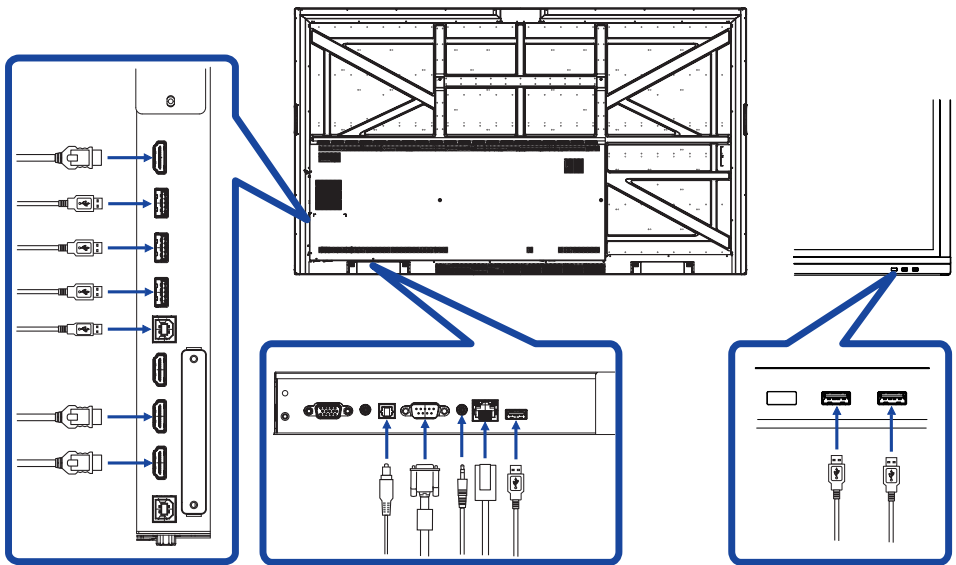

[Über die HDMI heraus]

■ Beispiel für eine digitale Videoverbindung

VGA

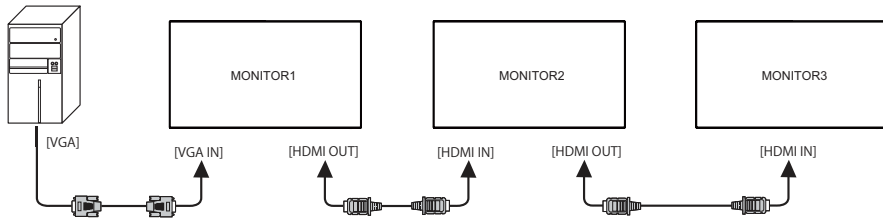

HDMI1

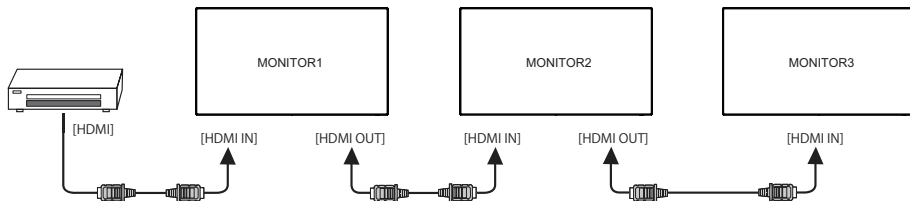

HINWEIS Anschlussbedingungen

- Wenn 3 Monitore angeschlossen sind:

VGA-Eingang (Betrieb bei 1920 × 1080 Auflösung) : MONITOR1,2,3 (1920 × 1080)

HDMI-Eingang (Betrieb bei 3840 × 2160 Auflösung) : MONITOR1,2,3 (3840 × 2160)

COMPUTER-EINSTELLUNG

■ Signaltiming

Siehe Seite 50, wenn Sie das gewünschte Signaltiming einstellen möchten: KONFORMES TIMING.

■ Windows XP/Vista/7/8/8,1/10 Plug & Play

Der iiyama-LCD-Monitor ist mit dem VESA-Standard DDC2B konform. Die Plug & Play-Funktionen können unter Windows XP/Vista/7/8/8,1/10 benutzt werden, wenn der Monitor mit dem mitgelieferten Signalkabel an einen DDC2B-konformen Computer angeschlossen wird.

Installation unter Windows XP: Wenn Sie die Monitorinformationsdatei für iiyama-Monitore benötigen, können Sie diese aus dem Internet herunterladen.

<http://www.iiyama.com>

HINWEIS

■ Für zusätzliche Informationen über die Herunterladung des Treibers für den Touchscreen-Monitor besuchen Sie die oben angeführte Internet-Seite.

■ Monitortreiber werden in den meisten Fällen für Macintosh- oder Unix-Betriebssysteme nicht benötigt. Um weitere Informationen zu erhalten, wenden Sie sich bitte an Ihren Computerhändler.

■ Anleitung zur Inbetriebnahme des Gerätes

Schalten sie erst den Monitor an und danach den Computer.

■ **MULTI-TOUCH :**

Konform mit Plug & Play VESA DDC2B

Die Multitouch Funktion läuft unter Windows7/8/8,1/10 wenn der Monitor an einen DDC2B-fähigen Computer über das mitgelieferte USB-Kabel angeschlossen wird.

■ **Betriebssysteme mit Touch Unterstützung :**

Microsoft Windows 2000 (64 bit und 32 bit)

Microsoft Windows XP (64 bit und 32 bit)

Microsoft Windows Vista (64 bit und 32 bit)

Microsoft Windows 7 (64 bit und 32 bit)

Microsoft Windows 8/8,1/10 (64 bit und 32 bit)

Mac OS X 10.6.4 und höher, HID nur Single-Touch

Linux 3.0 und höher, brauchen ein Patch für Multi-Touch-Unterstützung

3.5 und höher, HID für Multi-Touch-Unterstützung

*Windows ältere Versionen werden nicht unterstützt.

	Windows 7* ⁵ ,8/8,1* ⁶ ,10* ^{6,7,8}	Windows7* ⁴	Vista	XP	2000	Mac OSX	Linux
Standard-Maus* ¹	○	○	○	○	○	○	○
Touch-Digitizer* ²	○	○	○	×	×	×	×
Windows7 Multi-Gesture* ³	○	×	×	×	×	×	×

*¹ Standard-Maus-Funktionen (Klick, Ziehen, Doppel-Klick, Rechtsklick)

*² Touch-Digitizer-Funktionen (Klick, Ziehen/Auswahl, Doppel-Klick, Rechtsklick, Umschalten und visuelles Feedback)

*³ Digitizer- Funktionen mit Windows7 Multi-Gesture

*⁴ Windows 7 - Starter und Home Basic Version

*⁵ Windows 7 - Home Premium, Professional, Enterprise und Ultimate Versionen

*⁶ Windows 8 / 8,1 / 10 nur bei Nicht-OEM-Version Multi-Touch-Unterstützung

*⁷ Windows10 - Home, Pro, Enterprise, Education, IoT-Core

Mobile und Mobile Enterprise wird nicht unterstützt.

*⁸ Windows10 - Keine Unterstützung für "Touchpad-Gesten". Touchpad-Gesten sind für das Touchpad auf dem Notebook.

MONITOR BEDIENEN

Um das bestmögliche Bild zu bieten, besitzt der iiyama-LCD-Monitor die Voreinstellung KONFORMES TIMING, die auf Seite 50 erläutert wird. Sie können das Bild auch auf folgende Weise einstellen. Für weitere Informationen siehe BILDSCHIRM EINSTELLEN auf Seite 42.

- ① Nehmen Sie die **Mittelposition auf dem Bildschirm als Startpunkt**, ziehen Sie mit dem Touchpen in Richtung **Bildschirmmitte**, um das unten gezeigte Touchmenü aufzurufen. Oder drücken Sie die Eingabetaste auf der Fernbedienung.



- ② Die **On-Screen-Display-Funktion zu starten**. "Allgemeine Einstellungen" wird angezeigt. Drücken Sie die **Menu-Taste auf der Fernbedienung** oder klicken Sie **☰☰☰** mit der Touchstift. Es gibt noch weitere Menüpunkte, die mit den Tasten **◀ / ▶** auf der Fernbedienung oder mit dem Touch-Stift geschaltet werden können.

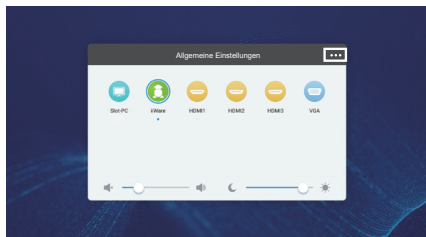

- ③ Wählen Sie den Menüpunkt aus den Sie einstellen möchten. Verwenden Sie die Tasten **◀ / ▶** um der Fernbedienung drücken oder mit dem Touchstift um die gewünschte Einstelloption zu markieren. Drücken Sie dann die **Enter-Taste auf der Fernbedienung**.
- ④ Verwenden Sie die Tasten **◀ / ▶** um der Fernbedienung drücken oder mit dem Touchstift die gewünschte Einstellung vorzunehmen.
- ⑤ Drücken Sie die **Back-Taste auf der Fernbedienung**, oder klicken Sie auf einen leeren Bereich außerhalb des Menü mit dem Touchstift um das Menü zu verlassen.

Wenn Sie z.B. die vertikale Position ändern möchten, wählen Sie das Menüelement von "Anpassen Einstellung". Wählen Sie "V Position" mit dem dem Touchstift. Verwenden Sie die Tasten **▲ / ▼** auf der Fernbedienung oder mit Sie dem Touchstift.

Verwenden Sie die Tasten **◀ / ▶** der Fernbedienung drücken oder mit dem Touchstift, um die Einstellungen für die vertikale Position zu ändern. Hierbei sollte die vertikale Position der allgemeinen Anzeige ebenfalls entsprechend angepasst werden.

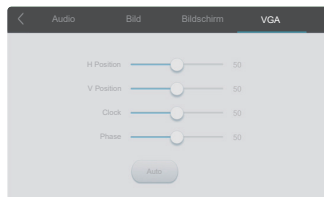

Drücken Sie die **Back-Taste auf der Fernbedienung**, oder klicken Sie auf einen leeren Bereich außerhalb des Menü mit dem Touchstift um das Menü zu verlassen. Es werden dann alle vorgenommenen Änderungen gespeichert.

HINWEIS

- MENU/EXIT-Taste kann benutzt werden, um vorhergehendes Menü zurückzubringen.
- Wenn das Menü automatisch ausgeblendet wird, werden alle vorgenommenen Einstellungen automatisch gespeichert. Während Sie das Menü verwenden, sollte der Monitor nicht ausgeschaltet werden.
- Einstellungen für Bildposition, Clock und Phase werden für jedes Signaltiming gespeichert. Alle anderen Einstellungen gelten jeweils für alle Signaltimings.

Direkte * Nur bei Fernbedienung verfügbar.

● Freeze Funktion:

Drücken Sie die Blue-Taste, wenn das Menü nicht angezeigt wird um die Freeze Funktion zu aktivieren / deaktivieren.

● Hintergrundbeleuchtung Funktion:

Drücken Sie die Screen Off-Taste, wenn das Menü nicht angezeigt wird um die Screen Off Funktion zu Ein / Aus.

● Eingang Funktion:

Drücken Sie auf die Input - Taste, wenn das Menü nicht angezeigt wird.

● Lautstärke Funktion:

Drücken Sie die VOL+ oder VOL- Taste wenn das Menü nicht angezeigt wird.

● Mute Funktion:

Drücken Sie die  - Taste, wenn das Menü nicht angezeigt wird um die Mute Funktion zu Ein / Aus.

● Kiosk-Modus Funktion:

Touch-Funktion, Menu tasten, Menü usw. werden deaktiviert

Drücken Sie folgenden Tasten, wenn das Menü nicht angezeigt wird.

Ein : Input → 7 → 9 → 7 → 9

Aus : Input → 8 → 9 → 8 → 9

Standard Kiosk-Modus-Eingang ist auf HDMI1 eingestellt. Für andere Eingänge verwenden Sie bitte die Fernbedienung, um die Standardeinstellung zu ändern.

Selbst wenn der Monitor ausgeschaltet oder die Stromversorgung getrennt wird und wieder eingeschaltet wird, bleibt der Kiosk-Modus erhalten.

[SPERRE] * Nur bei Bedienleiste verfügbar.

● Vordere Ein-/ Ausschaltaste :

Drücken Sie auf die Grün - Taste, wenn das Menü nicht angezeigt wird, damit die Vordere Ein-/ Ausschaltaste komplett gesperrt / entsperrt werden.

● Touch-Funktion :





Drücken Sie auf die Gelb - Taste, wenn das Menü nicht angezeigt wird, damit die Touch Funktionen komplett gesperrt / entsperrt werden.

● Vordere Ein-/ Ausschaltaste & Touch-Funktion (2-Typ-Verfahren):

- Drücken Sie die rote Taste, wenn das Menü nicht angezeigt wird, damit die Vordere Ein-/ Ausschaltaste und Touch Funktionen komplett gesperrt / entsperrt werden.
- Drücken Sie die Input , VOL +, VOL-, VOL + und VOL- der Reihe nach.

MENÜINHALT EINSTELLEN

Sie können das Menü auch aufrufen, indem Sie auf  auf dem Desktop oder  in der Symbolleiste klicken.

Einstellungselement		Problem / Option		Zu drückende Taste
Eingang * Input	Direkte	Slot-PC	Wählen Sie den Slot PC Eingang.	
		iiWare	Wählen Sie den iiWare Eingang.	
		HDMI1	Wählen Sie den HDMI1 Eingang.	
		HDMI2	Wählen Sie den HDMI2 Eingang.	
		HDMI3	Wählen Sie den HDMI3 Eingang.	
		VGA	Wählen Sie den VGA Eingang.	
Lautstärke Volume	Direkte	Zu leise Zu laut		 
Hintergrundbeleuchtung Backlight	Direkte	Geringe Helligkeit.		 

* Die Umschaltung des Signaleingangs dauert ein paar Sekunden .

Audio Einstellung Audio Setting



Einstellungselement	Problem / Option		Zu drückende Taste
Lautstärke Volume Direkte	Zu leise Zu laut		← → ← →
Bass Bass	Zu schwach Zu stark		← → ← →
Treble Treble	Zu schwach Zu stark		← → ← →
Balance Balance	Lautstärke Links erhöhen. Lautstärke Rechts erhöhen.		← → ← →
Töne Sound Mode	Standard	Standard	
	Meeting	Klangqualität geeignet für die Konferenz.	
	Klasse	Klangqualität geeignet für das Zimmer.	
	Benutzer	Spezifische Klangqualität.	
Stumm Mute Direkte	<input type="radio"/>	Bringen Sie das Klangvolumen zum vorhergehenden Niveau zurück.	
		Stellen Sie den Ton.	

Bild Einstellung Screen Setting



Einstellungselement	Problem / Option		Zu drückende Taste
Seitenverhältniss Aspect ratio	4:3	Alle Anzeigen im 4:3 Verhältnis darstellen.	
	16:9	Alle Anzeigen im 16:9 Verhältnis darstellen.	
	PTP * ¹	Punkt zu Punkt Darstellung.	
Pixel Shift Pixel Shift	<input type="radio"/>	Das Bildschirmbild wird alle 2 Minuten leicht verschoben. (Standardeinstellung) * ²	
		Pixel Shift ist auf Aus eingestellt.	

















*¹ Punkt zu Punkt um die Leistung bei 3840 × 2160 zu optimieren. (nicht unter Android oder nicht 3840 × 2160 Auflösungen verfügbar)

*² Sie können den Intervall unter Einstellungen> Gerät> Display> Pixel Shift.

Bildschirm Einstellung Display Setting











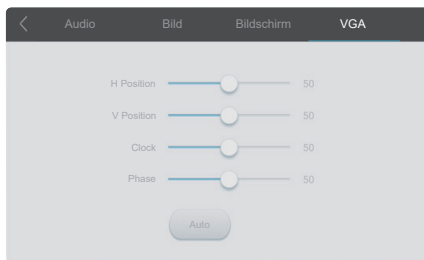













DEUTSCH

Einstellungselement	Problem / Option		Zu drückende Taste
Helligkeit * Brightness	Zu dunkel Zu hell		   
Kontrast Contrast	Zu matt Zu intensiv		   
Farbton Hue	Starker "Pink-Stich" Starker "Grün-Stich"		   
Schärfe Sharpness	Zu Unscharf Zu Scharf		   
Anzeigemodus Display Mode	Standard	Für allgemeine Windows-Umgebungen und standardmäßige Monitoreinstellungen geeignet.	
	Hell	Helligkeit und Vivid vergrößern.	
	Soft	Helligkeit und Vivid verringern.	
	Benutzer Einstellung	Benutzerspezifische Einstellung, die durch manuelle Bildschirm Anpassung festgelegt wird.	
Farbtemperatur Color Temp	Standard		
	Kalt		
	Warm		

* Stellen Sie die Helligkeit ein, wenn Sie den Monitor in einem dunklen Raum verwenden, und die Bildschirmanzeige zu dunkel ist.

VGA Einstellung *1 Adjust setting



Einstellungselement	Problem / Option	Zu drückende Taste
H Position H Position	 Zu weit links  Zu weit rechts	   
V Position V Position	 Zu weit unten  Zu weit oben	   
Clock Clock	 Zu eng  Zu weit	   
Phase Phase	Zur Korrektur von flimmerndem Text oder flimmernden Zeilen	   
Auto *2 Auto	Position, Clock und Phase automatisch anpassen.	

*1 Nur VGA Eingang.

*2 Um beste Ergebnisse zu erzielen, verwenden Sie Auto Setup für die Einstellung. Siehe hierzu BILDSCHIRM EINSTELLEN auf Seite 42.



[Anwendung]

Klicken Sie auf  mit dem Touch-Stift.

oder

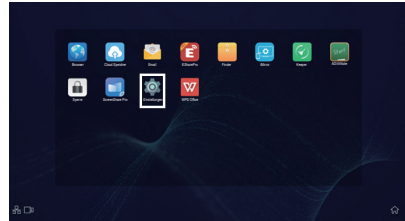
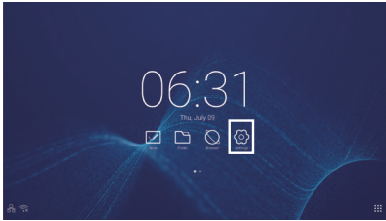
Klicken Sie auf  mit dem Touch-Stift. Klicken Sie dann  mit dem Stift.





Um auf das Hintergrundbild und die Widgets-App zuzugreifen, drücken Sie auf einem leeren Teil des Bildschirms und das Symbol  Wallpaper and  Widgets wird angezeigt.

 : Wählen Sie Ihr Hintergrundbild. Einzelheiten finden Sie unter Einstellungen> Gerät> Anzeige> Hintergrundbild.

 : Es ist möglich, die Widgets-Anwendung auf den Desktop zu verschieben.

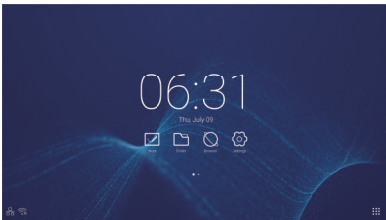
06:31(Clock) : Klicken Sie auf die Uhr in der Anzeige, um Datum und Uhrzeit einzustellen.



 : Anzeige wenn das WiFi-Modul eingesetzt ist. Klicken Sie hier, um das WiFi in den Einstellungen anzuzeigen.

 : Klicken Sie hier, um das Ethernet in den Einstellungen anzuzeigen.

 : Wird angezeigt, wenn ein USB-Stick angeschlossen ist. Klicken Sie hier, um auf Ihren Dateienmanager zuzugreifen.

 xxxxxx :

Beim Anschluss eines LAN- oder Option WiFi-Moduls, wird das Passwort für ein Notebook oder ein Smartphone usw. zur Verbindung mit dem SSP, auf dem Bildschirm angezeigt (automatisch generiert)

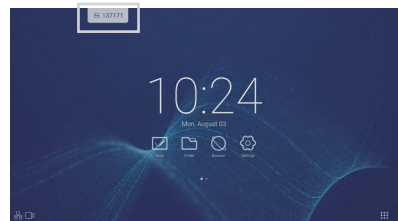

Einstellungselement		Problem / Option		Zu drückende Taste	
Einstellungen Settings Drahtlos & Netzwerke Wireless & networks	WiFi* ^{1,2}	Setzen Sie die WiFi-Funktion auf Ein/Aus um sich mit einem WiFi-Gerät zu verbinden.			
	Bluetooth* ¹	Setzen Sie die Bluetooth-Funktion auf Ein/Aus um sich mit einem Bluetooth-Gerät zu verbinden.			
	Netzwerk Ethernet	Erweiterte Einstellungen. Netzwerks : An/Ein, Mac Adress, IP adress, Default gateway, Netmask, DNS, Proxy			
	Mehr More	Stellen Sie die Funktion. (VPN, Geräte-Name* ⁵)			
Teilen Share	SAMBA Service SAMBA Service	SMB Freigebe Service V1,0 SAMBA (Start/Stop), login setting (User Name, Use password for protection), Password			
Gerät Device	Display Display	Festlegen des Hintergrundbildes der im System eingebaut ist, Einstellen der externer Anzeige und der Anti-Burn-In Function. Hintergrund (Live wallpapers und Wallpaper) Anzeigeeinstellungen für externe Quelle HDMI Out Resolution setting (Auto / 1366_768 / 1080p_50Hz / 1080p_60Hz / 3840x2160_30Hz / 3840x2160_50Hz / 3840x2160_60Hz / 480p_60Hz / 720p_60Hz / 3840x2160_60Hz_REAL_COLOR) Pixel Shift: Intervall Off / 2 / 3 / 5 / 30 / 60 Minuten			
	Speicher Storage	Das interne System und USB-Festplatte anzeigen.			
	Töne Sound	Töne bei Berührung : Ein/Aus Sound Output Settings : Headphone / Line Out / Speaker			
	Apps Apps	Anwendungen, Apps anzeigen.			
Nutzer Personal	Sicherheit Security	Anmeldedatenspeicher (Zertifikatsbehörden), Installation von unbekanntenen Quellen* ³ , Sicherheits-Sperre (USB-Speicher / Interner Speicher/ Cloud-Laufwerk)			
	Sprache & Eingabe Language & input	Stellen Sie die Sprache, Tastatur und Eingabemethode ein. Sprache: Čeština, Deutsch, English, Español, Français, Italiano, Nederlands, Polski, Русский			
	Starten und Herunterfahren Startup & shutdown	Anlaufschalter	Anlaufskanal	Letzter Kanal beim Herunterfahren Zwangskanal (Signalquelle auswählen)	
			Strom-Einstellungen	Ein / Aus / Letzter Zustand	
			Slot PC-Startauswahl * ⁴	Nur im Slot PC-Kanal in beliebigen Kanälen	
im Standby-Modus (schwarzer Bildschirm) nach dem Start/Einschalten: Schalten Sie die Hintergrundbeleuchtung aus.					
		HINWEIS	Drücken Sie die Display Aus-Taste auf der Fernbedienung, um zum Bildschirm zurückzukehren.		

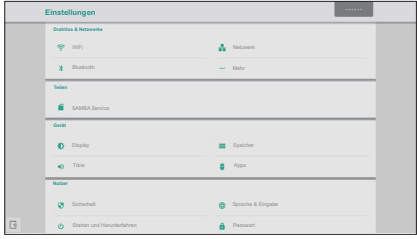

Einstellungen Settings

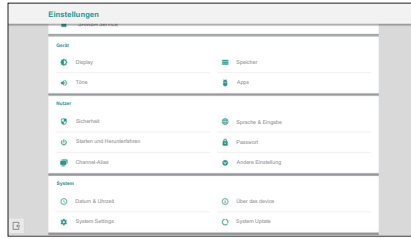

DEUTSCH

Einstellungselement	Problem / Option		Zu drückende Taste
<p>Nutzer Personal</p>	<p>Starten und Herunterfahren Startup & shutdown</p>	<p>Anlaufsschalter</p>	<p>Automatische Abschaltung : Aktiviert die Automatische Abschaltung funktion. HINWEIS Die Automatische Abschaltung-funktion is als Standardeinstellung aktiviert. Der Monitor schaltet sich 4 Stunden nach dem Stoppen der Tasten- oder Berührungsbedienung automatisch aus. Wenn Sie den Monitor mehr als 4 Stunden kontinuierlich verwenden wollen, deaktivieren Sie bitte die Automatische Abschaltung funktion.</p>
		<p>Boot Logo</p>	<p>Iiyama Logo wird beim Einschalten angezeigt.</p>
		<p>Zeitschaltuhr</p>	<p>Meldung beim Herunterfahren aus/abschalten</p>
		<p>Boot Zeit / Ausfallzeit</p>	<p>Wählen Sie Ein-, Ausschaltzeiten, den Wochentag, täglich oder die Werktage aus.</p>
	<p>Passwort Password</p>		<p>Passwort (4-stellig) festlegen. Bildschirm Sperre passwort, Sicherheits-Einstellungen passwort</p>
	<p>Channel-Alias Input setting</p>		<p>Ändern Sie den Namen des Eingangs in einen Nickname.</p>
	<p>Andere Einstellung Other Settings</p>	<p>Einstelluagen für Filebedende Anmerkungen</p>	<p>Symboleiste festlegen. Werkzeugleiste verschieben / Universelle System Werkzeugleiste</p>
	<p>Kanaleinstellung für System Dock</p>	<p>Kontextmenü festlegen. Verfügbar auf allen Kanälen / Verfügbar in iiWare / in allen Kanälen deaktivieren</p>	
	<p>Schreibeinstellung</p>	<p>Einstellungen Schreibweise. Einzelner Finger / Mehrere Finger</p>	
	<p>Touch Menu Setting</p>	<p>Touch-Menü-Funktion Ein- oder Ausschalten.</p>	
<p>System System</p>	<p>Datum & Uhrzeit Date & time</p>		<p>Automatische oder manuelle Datum und Zeit einstellen.</p>
	<p>Über das device About Device</p>		<p>Versionsinformationen der jeweiligen Software.</p>

Einstellungen Settings

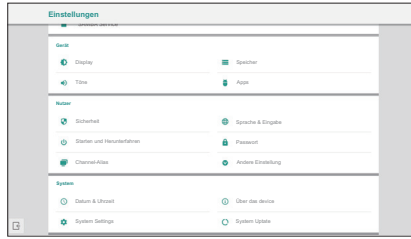











Einstellungselement	Problem / Option	Zu drückende Taste
System System	System Einstellungen System settings	Wählen Sie das Land aus indem sich das Gerät befindet, damit Sie die korrekten WiFi-Einstellung sehen.
	System Update System update	Aktualisieren Sie Ihr Gerät auf die neueste Firmware-Version.

- *1 WiFi und Bluetooth können nur verwendet werden, wenn das optionale WiFi-Modul oder der Slot-PC installiert ist.
- *2 WiFi wird ausgeschaltet, wenn das Ethernet eingeschaltet wird.
- *3 Es können APKs aus unbekanntenen Quellen installiert werden. Die Installation erfolgt auf eigenes Risiko des Kunden. Der Hersteller übernimmt keine Verantwortung und bietet keinen Support für die installierten APKs.
- *4 Nur verfügbar, wenn der optionale Slot-PC installiert ist.
- *5 Nur verfügbar, wenn der optionale WiFi-Modul installiert ist.

■ Symbolleiste wird angezeigt

Die Symbolleiste kann entweder auf der linken oder rechten Seite des Bildschirms angezeigt werden.

-  : Zurück
-  : Home
-  : Kürzliche Aufgaben
-  : Die App-Prozesse löschen
-  : Schreibwerkzeuge
 -  : Anmerkung (Pencil)
 -  : Textmarker(Highlighter)
 -  : Löschen der Anmerkungen (Gestenradierer)
-  : Speichern Sie aktuelle Anmerkungen im Bildschirminhalt im Speicher.
-  : Anmerkungen teilen

Benutzer können den QR-Code mit einem Smartphone scannen und das Annotationsbild auf ein Smartphone herunterladen.

-  : Cloud Drive (Google Drive / One Drive)

In Cloud Drive speichern

Benutzer können Notizen und Anmerkungen in Note direkt auf einem der Cloud-Laufwerke speichern, indem sie auf das Cloud Storage-Symbol im Menü klicken. Um die Art zu ändern, in der Dateien auf dem Cloud-Laufwerk gespeichert werden, können Benutzer zwei Optionen in der Cloud-Speicherübersicht auswählen.

Verwenden Sie das Standardkonto





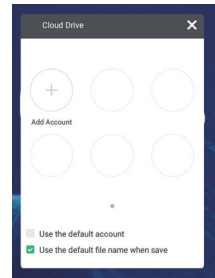

Wenn diese Option aktiviert ist, werden alle Notizen automatisch im Standard-Cloud-Laufwerk gespeichert. Benutzer können keine Cloud-Laufwerke auswählen.





Verwenden Sie beim Speichern den Standarddateinamen





Wenn diese Option aktiviert ist, werden alle Notizen auf dem ausgewählten Cloud-Laufwerk mit dem Standarddateinamen gespeichert. Benutzer können den Dateinamen nicht umbenennen.









-  : Exit

-  : Bildschirmaufnahme
 -  : Vollbild auswählen
 -  : Speichern im internen Speicher
 -  : Bearbeiten Sie das erfasste Bild in Note (An Note senden)
 -  : Senden Sie das erfasste Bild per Email (Senden als Email)
 -  : Exit

-  : Friert das angezeigte Bild ein.
 -  : Zoom +
 -  : Zoom -
 -  : Zurück zu der ursprünglichen Bildschirmgröße.
 -  : Exit

-  : Werkzeuge
 -  : Scheinwerfer
 -  : Countdown
 -  : Stoppuhr
 -  : AirClass(WiFi Teamarbeit)
(Nur Verfügbar, wenn das optionale WiFi-Modul OWM011 / SI01 installiert ist oder mit einer funktionierenden LAN-Verbindung. Die Teilnehmer müssen sich im selben Netzwerk befinden.)

-  : Abstimmung
-  : Bewerten
-  : Frage-Antwort Gerät
-  : Auswählen
-  : Nachricht
-  : Manager
-  : Exit



-  : Erklären
-  : Exit



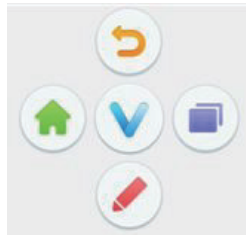

-  : Touch Menü

■ Kontextmenü anzeigen (Universelle System Werkzeugleiste)





Das Kontextmenü wird angezeigt, wenn Sie den Bildschirm mit 2 Fingern berühren. Das Kontextmenü verschwindet bei Inaktivität nach etwa 5 Sekunden.

Beim Android-Eingang: Das -Symbol wird zum -Symbol, wenn sie den Bildschirm einmal berühren. Das Kontextmenü erscheint, wenn Sie das -Symbol wieder berühren.

Bei anderen Eingängen: Das -Symbol wird angezeigt wenn Sie den Bildschirm einmal berühren. Das O-Symbol wird zum -Symbol, wenn sie das -Symbol wieder berühren. Das Kontextmenü erscheint, wenn Sie das -Symbol wieder berühren.

 : Zurück zur vorherigen Anzeige.

 : Zurück zum Hauptbildschirm.

 : Schreiben Sie einen Charakter auf dem Bildschirm mit dem Touch-Stift, legen Sie eine Datei an, Screenshot erstellen.



 : Kürzliche Aufgaben

<Wie benutzt man AirClass>

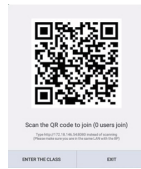
- ① Der Lehrer öffnet  AirClass.
- ② Die Teilnehmer können mit ihrem Gerät den QR-Code scannen.
(Geräte: Android und Mobilgerät sollten mit demselben Netzwerk verbunden sein)
- ③ Nachdem alle Schüler der Klasse beigetreten sind, klicken Sie auf "ENTER THE CLASS".



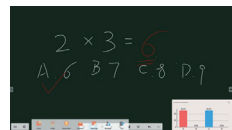
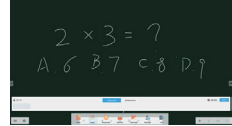

④ Antwort

1. Der Lehrer schreibt eine Frage auf die Tafel und klickt  Abstimmung.
2. Der Lehrer wählt Einzelauswahl oder Mehrfachauswahl.
3. Die Anzahl der angemeldeten Schüler wird angezeigt. Klicken Sie dann Anfangen.
4. Die Schüler geben ihre Antworten ein und klicken OK.
5. Bestätigen Sie die Anzahl der Schüler die eine Antwort einreicht haben und klicken Sie auf Fertigstellen.
6. Die Antwort wird angezeigt, und der Lehrer wählt diese aus.
7. Wenn Sie  Erklären klicken, wird die statistische Anzeige kleiner und es wird bequemer für den Lehrer die Aufgabe zu erklären.



⑤ Bewerten

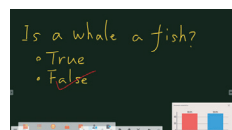
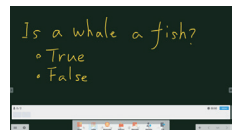

1. Der Lehrer schreibt eine Frage auf die Tafel und klickt  Abstimmung.
2. Die Schüler geben ihre Antworten ein und klicken OK.
3. Die Schüler geben ihre Antworten ein und klicken OK.
4. Bestätigen Sie die Anzahl der Schüler die eine Antwort einreicht haben und klicken Sie auf Fertigstellen.
5. Die Antwort wird angezeigt, und der Lehrer wählt diese aus.
6. Wenn Sie  Erklären klicken, wird die statistische Anzeige kleiner und es wird bequemer für den Lehrer die Aufgabe zu erklären.





- ⑥ Der Lehrer kann auf  Auswählen klicken, um einen oder mehrere Schüler Fragen zu beantworten zu lassen.

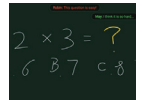
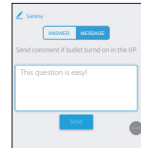
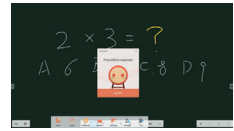

- ⑦ Nachricht

1. Der Lehrer klickt auf  Frage-Antwort Gerät und drückt Start.
2. Wenn die Schüler auf OK klicken, können der Lehrer und die Schüler die Nachrichtenfunktion verwenden.
3. Der Lehrer klickt  Nachricht, um diese Funktion zu aktivieren.
4. Die Schüler können ihre Kommentare schreiben und Senden klicken.



- ⑧ Der Lehrer kann die  Manager-Funktion klicken um den QR-Code anzuzeigen, damit andere Schüler jederzeit in die Klasse eintreten können.

[Note]

Das ist eine Schreib Software.

Hier können Sie Zeichen, Linien und Bilder wie auf einem Whiteboard schreiben. Außerdem kann ein Bild oder eine Datei eingefügt werden.

Klicken Sie  oder  mit dem Touch-Stift.

 : Note Menü anzeigen.

 : Abspeichern der Note und öffnen einer neuen Note.

 : Öffnen Sie die Datei.

 : Speichern Sie das aktuelle Dokument als Bildformat in den Datei-Browser.

 : Bild einfügen. (IMG/PDF/SVG)

 : Als Bild exportieren. (IMG/PDF/SVG/IWB)

 : Cloud-Speicher (Google Drive / One Drive)

In Cloud Drive speichern

Benutzer können Notizen und Anmerkungen in Note direkt auf einem der Cloud-Laufwerke speichern, indem sie auf das Cloud Storage-Symbol im Menü klicken. Um die Art zu ändern, in der Dateien auf dem Cloud-Laufwerk gespeichert werden, können Benutzer zwei Optionen in der Cloud-Speicherübersicht auswählen.

Verwenden Sie das Standardkonto

Wenn diese Option aktiviert ist, werden alle Notizen automatisch im Standard-Cloud-Laufwerk gespeichert. Benutzer können keine Cloud-Laufwerke auswählen.

Verwenden Sie beim Speichern den Standarddateinamen

Wenn diese Option aktiviert ist, werden alle Notizen auf dem ausgewählten Cloud-Laufwerk mit dem Standarddateinamen gespeichert. Benutzer können den Dateinamen nicht umbenennen.

 : Ändern Sie die Farbe des Hintergrundes.

 : Stellen Sie die Helligkeit ein.

 : Zurück zum Hauptbildschirm.

 : Note teilen

Benutzer können den QR-Code mit einem Smartphone scannen und das Annotationsbild auf ein Smartphone herunterladen.

 : Objekt zum bearbeiten, verschieben, zoomen, auswählen.

 : Stift Breite und Farbe wählen. (Stift / Handschrift Größe, Stift / Handschrift Farbe)

 : Löschen Sie das angegebene Objekt.

 : Löschen Sie die Seite.

 : Zeichnen Sie die Form.

 : Zeigen und bearbeiten einer Zeichnung in einem kleinen Fenster auf dem Monitor.

 : Zeichenbrett abrufen (Stift / Farbpalette / Farbpipette / Farbscheibe)

 : Exit

 : Speichern

 : Wiederherstellen

 : Abbrechen

 : Wiederherstellen

 : Zur vorherigen Seite.

 : Zur nächsten Seite.

 : Thumbnail-Anzeige

 : Neue Seite am Ende einfügen.

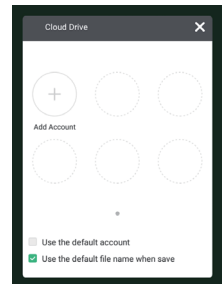

[Datei-Browser (Finder)]

Klicken Sie  oder  mit dem Touch-Stift.

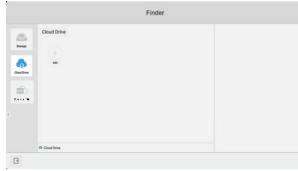
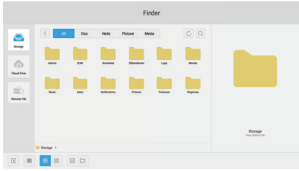

Durchsuchen von Dateien die im internen Speicher, USB-Datenträger oder Cloud drive gespeichert sind.

● Unterstützte Formate

DOC : PPT, Word, Excel, PDF (Öffnen Sie die Datei mithilfe des WPS Office)

Note : Note Dateien, Screenshot

Video : .3g2 .3gp .avi .flv .f4v .mkv .mov .mp4 .VOB .mpeg/MPEG .ts

Picture : .jpg .jpeg .png .bmp .gif

Audio : .aac .ape .flac .m4a .mp3 .ogg .wav

 : Suche

 : Zurück zur vorherigen.

 : Sortieren (Name, Dateiformat, Größe, Uhrzeit.)

 : Standardanzeige

 : Detailanzeige

 : Abwählen

 : Auswählen

 : Alle auswählen

 : Neuer Ordner

 : Kopieren

 : Einfügen

 : Ausschneiden

 : Löschen

 : Umbenennen

 : Mehr

 : Exit

■ Picture Menu

 : Exit

 : Zoom in / out

 : Vorherigen / nächsten

 : Automatische Wiedergabe

 : Nach links / rechts bewegen

 : Einstellung (Intervalldauer / Animation / wallpaper)

 : Informationen

 : Cloud Speicher (Google Drive / One Drive)

In Cloud Drive speichern

Benutzer können Notizen und Anmerkungen in Note direkt auf einem der Cloud-Laufwerke speichern, indem sie auf das Cloud Storage-Symbol im Menü klicken. Um die Art zu ändern, in der Dateien auf dem Cloud-Laufwerk gespeichert werden, können Benutzer zwei Optionen in der Cloud-Speicherübersicht auswählen.

Verwenden Sie das Standardkonto

Wenn diese Option aktiviert ist, werden alle Notizen automatisch im Standard-Cloud-Laufwerk gespeichert. Benutzer können keine Cloud-Laufwerke auswählen.

Verwenden Sie beim Speichern den Standarddateinamen

Wenn diese Option aktiviert ist, werden alle Notizen auf dem ausgewählten Cloud-Laufwerk mit dem Standarddateinamen gespeichert. Benutzer können den Dateinamen nicht umbenennen.

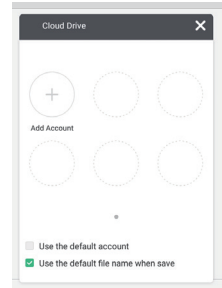

 : Remote Datei

Unterstützung des Zugriffs auf SAMBA- und FTP-Server.

[Web Browser (Browser)]

Netzwerk anschliessen und im Internet surfen.

Klicken Sie  oder  mit dem Touch-Stift.

[Cloud Speicher]

Netzwerk anschliessen und Cloud Speicher.

Klicken Sie  mit dem Touch-Stift.

[Email]

Dies ist E-Mail-Software.

Bitte richten Sie vor der Verwendung ein E-Mail-Konto ein.

Klicken Sie  mit dem Touch-Stift.

[Keeper]

Dies ist die Software zum Bereinigen der laufenden Anwendung.

Doppelklicken Sie  mit dem Touchstift.

Schlüsseloptimierung : Speicher und Papierkorb bereinigen

Speicher bereinigung : Speicher bereinigen

Papierkorb leeren : Papierkorb bereinigen

[Sperre]

Sperren / Entsperren des Touch Menüs.

Klicken Sie  mit dem Touch-Stift.

Ein Fenster zur Eingabe des Passworts erscheint. Geben Sie das voreingestellte 4-stellige Passwort ein.

[ScreenShare Pro]

Dies ist die Software, die den Bildschirm drahtlos mit anderen Notebooks usw. teilen kann.

Klicken Sie  mit dem Touch-Stift.

[WPS Office]

Dies ist die Software, um Office-Dateien zu verwenden.

Doppelklicken Sie  mit dem Touchstift.

[ESHARE Pro]

Dabei handelt es sich um eine Software, die interaktive Anwendungen mit mehreren Bildschirmen ausführen kann.

Klicken Sie  mit dem Touch-Stift.

[iMirror]

Dabei handelt es sich um eine Software, die eine Abbildung eines Smartphones auf dem Monitor anzeigen kann.

Klicken Sie  mit dem Touch-Stift.

BILDSCHIRMEINSTELLUNGEN

Um die best mögliche Bildqualität unter Verwendung des Analog Einganges zu erhalten, folgen Sie bitte dieser Beschreibung:

- Im Handbuch bedeutet "BILDSCHIRMEINSTELLUNGEN" die Einstellung der Bildposition, die Minimierung von Flackern oder Verschmieren von Buchstaben oder Linien für den von Ihnen benutzten Monitor.
- Der Monitor ist für eine optimale Auflösung von 1920 × 1080 entwickelt und kann daher aus physikalischen Gründen nicht die bestmögliche Darstellung bei kleineren Auflösungen darstellen, da hier das Monitorbild entweder auf die maximale Fläche des Panels vergrößert wird oder in der Originalgrösse angezeigt wird. Wir empfehlen, den Monitor im normalen Gebrauch nur mit einer Auflösung von 1920 × 1080 Bildpunkten zu betreiben.
- Texte oder Linien können verwischt oder in anderen Dicken dargestellt werden, wenn das Monitorbild vergrößert dargestellt wird.
- Sie sollten Bildlage über das OSD Monitors anpassen. Veränderung dieser Parameter über den Computer können zu Darstellungsfehlern führen.
- Bitte nehmen Sie erst Eingaben vor, wenn das Gerät bereits mindestens 30 Minuten eingeschaltet ist ("Aufwärmphase").
- Nach dem automatischen Set-Up werden eventuell weitere Einstellungen erforderlich, bedingt durch die gewünschte Auflösung oder die Signaleinstellung.
- Die Auto Set-up Funktion kann nur korrekt arbeiten, wenn das Test.bmp auf dem Display dargestellt wird. Anderenfalls muss die Einstellung des Displays via H-GROSE und GELDSTRAFE von Hand vorgenommen werden.

Es gibt zwei Möglichkeiten der Bildschirmeinstellung. Entweder nehmen Sie die automatische Einstellung von Position, Clock und Phase oder Sie stellen alles manuell ein.

Wenn der Monitor an einen neuen Computer angeschlossen wird, oder die Auflösung gewechselt wird, nutzen Sie das automatische Set-Up.

Wenn es bei der Bildwiedergabe flackert, unscharf ist oder die Bildgrösse nicht passt, nachdem Sie das automatische Set-Up haben laufen lassen, dann müssen Sie manuell nachjustieren. Beide Einstellungen sollten unter Verwendung des Testbildes (Test.bmp) vorgenommen werden. Das Testbild erhalten Sie via Internet auf der iiyama Homepage (<http://www.iiyama.com/de>).

Dieses Handbuch erklärt Einstellungen unter Windows® OS.

- ① **Stellen Sie die empfohlene Auflösung des Monitors ein.**
- ② **Richten Sie die Test.bmp als Hintergrundbild ein.**

HINWEIS

- Folgen Sie dabei den Anweisungen Ihres Computer-Handbuchs.
- Gehen Sie sicher, daß Sie die Bildschirmposition in der Dialogbox für den Bildschirmhintergrund auf "zentriert" eingestellt haben.

[Einstellungsmuster]

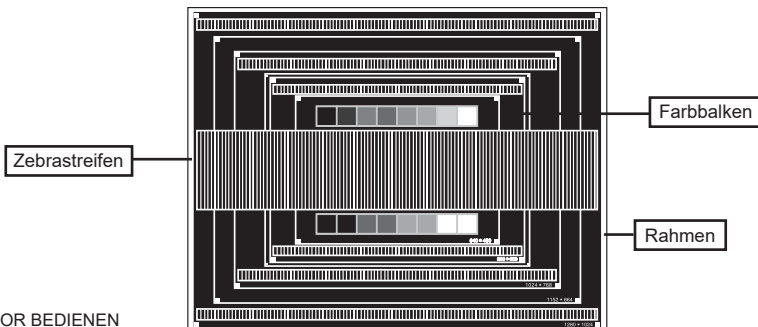

③ Manuelle Bildanpassung.

- ④ Wenn das Bild nach dem automatischen Set-up flackert, unscharf ist oder die Bildgröße nicht richtig passt, dann stellen Sie das Bild durch nachfolgende Prozedur manuell ein.
- ⑤ Stellen Sie die V Position so ein, dass das obere und untere Ende des Bildschirm-Frames die Bildschirmfläche ausfüllt.

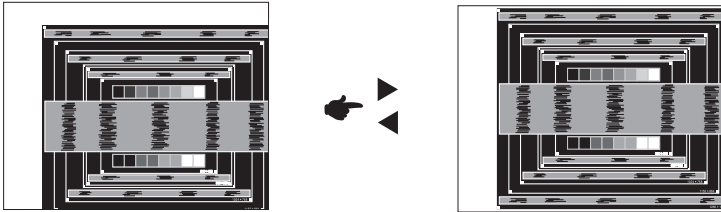

- ⑥ 1) Stellen Sie die H Position so ein, dass die linke Seite des Bildrandes auf die linke Seite der Bildschirmfläche wandert.

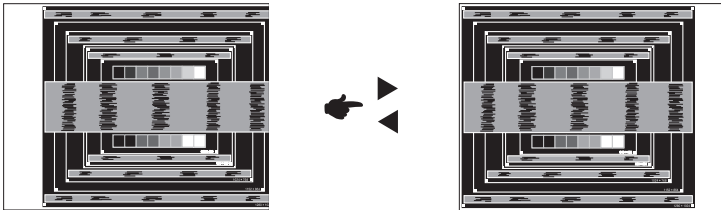

- 2) Vergrößern Sie die rechte Seite des Bildrandes auf der Bildschirmfläche, indem Sie die "Taktfrequenz"-Einstellung verändern.

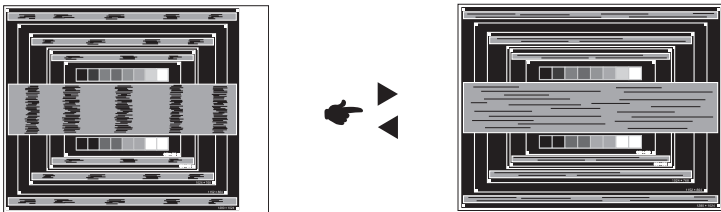

HINWEIS

- Wenn die linke Seite des Bildschirmandes während der "Clock"-Einstellungen nach rechts wandert, wiederholen Sie bitte entsprechend Schritt 1) und 2).
- Mit der "Clock"-Einstellung können auch vertikale wellenförmige Linien bei Zebra-Mustern korrigiert werden.
- Während der "Clock"-, "H Position"- und "V Position"-Einstellungen kann das Bild flackern.
- Sollte nach der "Clock"-Einstellung das dargestellte Bild breiter oder schmaler als die Displayfläche sein, wiederholen Sie bitte die Justage ab Punkt ③.

- ⑦ Stellen Sie mit der “Phase”-Einstellung horizontale wellenförmige Linien, Flackern oder Schmierer in Zebra-Mustern ein.

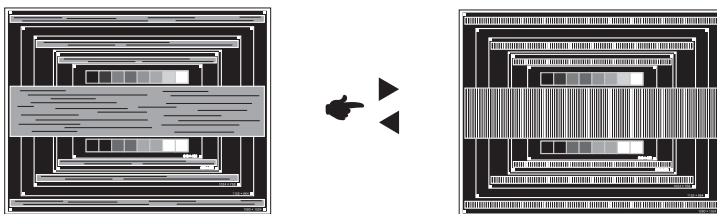

HINWEIS

- Sollten Teile des Bildes stark verschmiert dargestellt werden oder durch ein starkes Flackern gestört werden, ist die “Clock” - Einstellung möglicherweise nicht optimal. Wiederholen Sie hierfür bitte die Schritte ⑥ und ⑦.
- Stellen Sie die “H Position” nach der “Phase”-Einstellung ein, wenn sich die horizontale Position während der Einstellung verändert.

- ⑧ Stellen Sie Helligkeit und Farbtemperatur nach Ihren Wünschen ein, nachdem Sie die Clock- und Phase-Einstellungen beendet haben. Stellen Sie auch wieder ihren bevorzugten Bildschirmhintergrund ein.

ENERGIEVERWALTUNG

Die Funktion zur Energieverwaltung in diesem Produkt entspricht den Anforderungen für VESA DPMS. Wenn die Funktion aktiviert ist, wird unnötiger Stromverbrauch durch den Monitor reduziert, während der Monitor nicht bedient wird.

Um diese Funktion nutzen zu können, muss der Monitor an einen VESA DPMS-konformen Computer angeschlossen sein. Der Monitor verhält sich für die Energieverwaltung folgendermaßen. Die Funktion zur Energieverwaltung, einschließlich der Einstellungen für den Timer, wird vom Betriebssystem gesteuert. Lesen Sie die Bedienungsanleitung für das Betriebssystem, um Informationen über die Konfiguration zu finden.

■ Energieverwaltungsmodus

Wenn das Videosignal vom Computer nicht aktiv sind, geht der Monitor in den Energieverwaltungsmodus über, in dem der Stromverbrauch auf weniger als 0,5W* reduziert wird. Der Bildschirm wird dunkel, und die Stromanzeige leuchtet rot auf. Sie können den Monitor aus dem Energieverwaltungsmodus in wenigen Sekunden wiederaufwecken, wenn Sie entweder auf die Tastatur drücken oder die Maus bewegen.

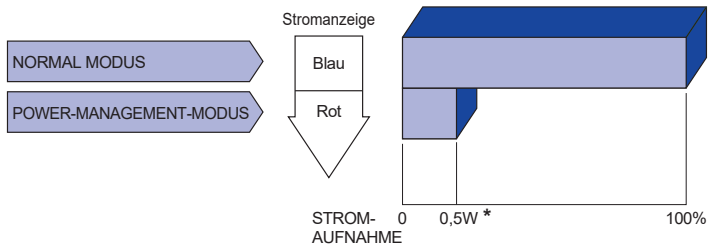

* USB Peripheriegeräte und Audio - Videogeräte sind nicht angeschlossen.

HINWEIS

Selbst wenn sich der Monitor im Energieverwaltungsmodus befindet, verbraucht er Strom. Sie sollten den Monitor daher immer ganz ausschalten, wenn Sie ihn für einen längeren Zeitraum, z.B. in der Nacht oder am Wochenende, nicht verwenden, um unnötigen Stromverbrauch zu vermeiden.

FEHLERSUCHE

Falls der Monitor nicht richtig arbeitet, suchen Sie bitte zuerst an Hand dieser Liste nach der Ursache:

1. Überprüfen Sie die Einstellungen wie im Abschnitt INBETRIEBNAHME beschrieben. Falls der Monitor kein Bild darstellt, gehen Sie zu Punkt 2.
2. Wenn das Problem nicht behoben ist, suchen Sie die Ursache wie unten beschrieben.
3. Sollten Sie ein Problem bemerken, das nicht in der Liste aufgeführt ist und Sie nicht anhand der Vorschläge beheben können, schalten Sie den Monitor aus, trennen Sie den Netzstecker vom Gerät und wenden Sie sich für weitere Hilfe an Ihren Fachhändler.

Problem

Abhilfe

- ① **Kein Bild.**
(Stromanzeige ist aus) Steck das Stromkabel richtig?
 Hauptschalter auf ON?
 Überprüfen Sie mit Hilfe eines anderen Gerätes, ob überhaupt Strom Steht der vorhanden ist.
- (Stromanzeige ist blau) Ist der Bildschirmschoner aktiviert? Zur Überprüfung bewegen Sie die Maus oder drücken Sie eine Taste des Keyboards.
 Drehen Sie Kontrast und/oder Helligkeit auf.
 Ist der Computer eingeschaltet?
 Ist das Signalkabel richtig eingesteckt?
 Entspricht das Signal Timing den Werten des Anzeigen?
- (Stromanzeige ist rot) Falls der Anzeige im Power Management Mode ist, bewegen Sie die Maus oder drücken Sie eine Taste des Keyboards.
 Ist der Computer eingeschaltet?
 Ist das Signalkabel richtig eingesteckt?
 Entspricht das Signal Timing den Werten des Anzeigen?
- ② **Das Bild ist nicht synchronisiert.** Ist das Signalkabel richtig eingesteckt (verpolt)?
 Entspricht das Signal Timing den Werten des Monitors?
- ③ **Das Bild ist nicht in der Mitte.** Entspricht das Signal Timing den Werten des Monitors?
- ④ **Das Bild ist zu dunkel oder zu hell.** Entspricht der Videoausgangspegel den Spezifikationen des Monitors?
- ⑤ **Das Bild wackelt.** Entspricht die Spannungsversorgung den Spezifikationen des Monitors?
 Entspricht das Video Timing den Spezifikationen des Monitors?
- ⑥ **Kein Ton.** Die Audio Geräte (Computer, Soundkarte u.s.w.) sind eingeschalten.
 Das Audiokabel ist richtig angeschlossen.
 Erhöhen Sie die Lautstärke.
 Stummschaltung ist AUS.
 Der Level des Audiosignales ihrer Soundkarte ist innerhalb der Spezifikationen des Monitors.
- ⑦ **Der Sound ist zu laut oder zu leise.** Der Level des Audiosignales ihrer Soundkarte ist innerhalb der Spezifikationen des Monitors.
- ⑧ **Seltsame Geräusche sind zu hören.** Das Audiokabel ist richtig angeschlossen.

Problem

Abhilfe

- ⑨ Touchscreen zeigt keine Reaktion. Ist das USB Kabel korrekt angeschlossen?
 Ist die Touch Treiber Software installiert?
- ⑩ Die Touchposition weicht ab. Wurde die Kalibrierung Funktion durchgeführt?

INFORMATIONEN ZUM RECYCLING

Für besseren Umweltschutz bitte schaffen Sie nicht Ihren Monitor ab.

Besichtigen Sie bitte unsere Web site: www.iiyama.com für die Monitorwiederverwertung.

ANHANG

Irrtum und Änderungen in Design und Spezifikationen vorbehalten.

TECHNISCHE DATEN

Touch Screen	Technologie	IR Touch 20points
	Lichtdurchlässigkeit	88%
	Glas Härtegrad	7H
	Glas Dicke	4mm
	Schnittstellen	USB serielle Übertragung
	Reaktionszeit	12ms
Grösse-Kategorie		98"
LCD-Fläche	Panel-technologie	IPS
	Grösse	Diagonal: 97,52" (247,7cm)
	Lochabstand	0,5622mm H × 0,5622mm V
	Helligkeit	350cd/m ² (Typisch)
	Kontraste	1200 : 1 (Typisch: Ohne Glass)
	Ansichtbereich	Horizontal: 178 Grad, Vertikal: 178 Grad (Typisch)
	Reaktionszeit	8ms (Typisch: Grau zum Grau)
Anzeigefarben		Ca.1,07B
Sync-Frequenz		VGA: Horizontal: 30,0-80,0kHz, Vertikal: 24-30, 55-75Hz HDMI1/2/3: Horizontal: 30,0-135,0kHz, Vertikal: 24-30, 55-75Hz
Physikalisch Auflösung		3840 × 2160, 8,3 Megapixel
Max. unterstützte Auflösung		VGA: 1920 × 1080 60Hz HDMI1/2/3: 3840 × 2160 60Hz (YUV420)
Eingangsanschluss		VGA x1, HDMI x3
USB Standard		USB2,0 (DC5V, 500mA) ×3 (Vorderseite: 2, Rückseite: 1 für software-update) USB3,0 (DC5V, 900mA) ×3
Anzahl der USB Eingänge Verbindungsart		2 Aufstrom : Serie B (für touch) 6 Abstrom : Serie A
Eingangs-Audioanschluss		ø 3,5mm minibuchse (Stereo)
LAN		RJ45
Serielle Schnittstelle		RS 232C In
Plug & Play		VESA DDC2B™
Eingangs-Sync-Signal		Separates Sync:TTL, Positiv oder Negativ
Eingangs-Videosignal		Analog: 0,7Vp-p (Standard), 75Ω, Positiv Digital: HDMI
Eingangs-Audiosignal		Maximal 2,0Vrms
Ausgangsanschluss		HDMI
SPDIF anschluss		SPDIF
Kopfhöreranschluss		ø 3,5mm minibuchse (Stereo)
Lautsprecher		Internal: 2 Typisch: 12W (Stereolautsprecher)
Android Version		V8,0
Maximale Bildschirmgröße		2158,85mm B × 1214,35mm H / 85,0" B × 47,8" H

Netzquelle	100-240VAC, 50/60Hz, 6,0A	
Stromverbrauch*	Typisch 196W, Energieverwaltungsmodus: Maximal 0,5W Energieeffizienzklasse: A+	
Abmessungen / Gewicht	2244,5 × 1323,0 × 90,5mm / 88,4 × 52,1 × 3,6 " (B×H×T) 101,5kg / 223,8lbs	
Umgebungsbedingungen	Betrieb:	Temperatur 0 bis 40°C / 32 bis 104°F Luftfeuchtigkeit 10 bis 90% (nicht kondensierend)
	Speicher:	Temperatur -20 bis 60°C / 4 bis 140°F Luftfeuchtigkeit 10 bis 90% (nicht kondensierend)
Zertifikate	CE, EAC, TÜV-Bauart	

HINWEIS * USB Peripheriegeräte und Audio - Videogeräte sind nicht angeschlossen.

ABMESSUNGEN

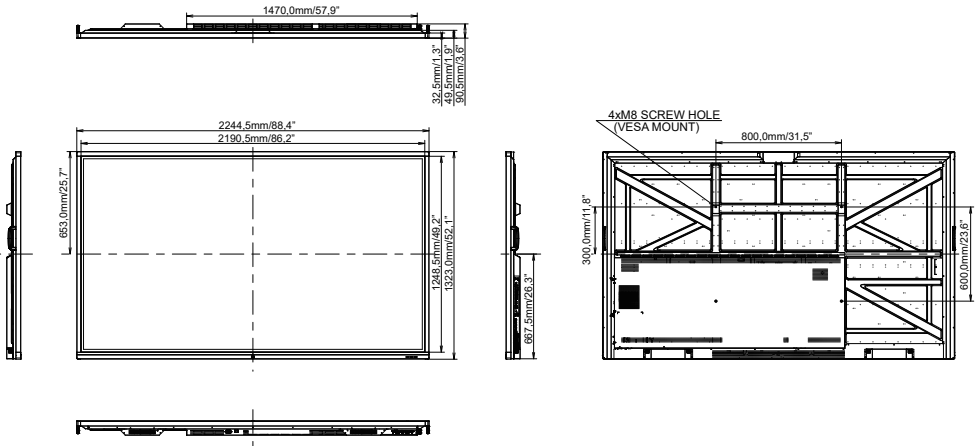

KONFORMES TIMING

DEUTSCH

Timing		fH(kHz)	F(Hz)	Dot clock (MHz)	VGA	HDMI1	HDMI2	HDMI3	
VESA	VGA 640x480	31,5	60,0	25,175	○	○	○	○	
	SVGA 800x600	37,9	60,0	40,000	○	○	○	○	
	XGA 1024x768	48,4	60,0	65,000	○	○	○	○	
	WXGA 1280x768	47,8	60,0	79,500	○	○	○	○	
	QVGA 1280x960	60,0	60,0	108,000	○	○	○	○	
	SXGA 1280x1024	64,0	60,0	108,000	○	○	○	○	
	HD FWXGA 1366x768	47,7	60,0	85,500	○	○	○	○	
	CVT 1400x900	55,9	60,0	106,500	○	○	○	○	
	WSXGA 1680x1050	65,3	60,0	146,250	○	○	○	○	
	FHD 1920x1080	67,5	60,0	148,500	○	○	○	○	
	4K 3840x2160		67,5	30,0	297,000		○	○	○
			112,5	50,0	594,000		○	○	○
		135,0	60,0	594,000		○	○	○	
IBM	720x400	31,5	70,0	28,320	○	○	○	○	
SD	NTSC-M	15,7	60,0	13,500					
	NTSC-J	15,7	60,0	13,500					
	PAL-BDGHI	15,7	60,0	13,500					
	480i	60Hz	15,7	60,0	13,500		○	○	
	576i	50Hz	15,6	50,0	13,500		○	○	
	480p	60Hz	31,5	60,0	27,000		○	○	
	576p	50Hz	31,3	50,0	27,000		○	○	
HD	720p	50Hz	37,5	50,0	74,250		○	○	
		60Hz	45,0	60,0	74,250		○	○	
	1080i	50Hz	28,1	50,0	74,250		○	○	
		60Hz	33,8	60,0	74,250		○	○	
	1080p	50Hz	56,3	50,0	148,500		○	○	
		60Hz	67,5	60,0	148,500		○	○	

* ○ bedeutet unterstützt das Timing.