

BEDIENUNGSANLEITUNG

Pro Lite

LCD Monitor

DEUTSCH

Pro Lite XUB2490HSUH

Wir gratulieren Ihnen zu Ihrer Entscheidung für den iiyama TFT-Monitor und bedanken uns für das Vertrauen, das Sie uns entgegenbringen. Wir empfehlen, dass sie einige Minute nehmen, um diesen Komplette Handbuch sorgfältig zu lesen, bevor Sie zum ersten Mal den iiyama TFT-Monitor anbringen und einschalten. Bitte bewahren Sie diese Anleitung zum späteren Nachschlagen sorgfältig auf.

ERKLÄRUNG DER CE-KONFORMITÄT

Dieser LCD Flachbildschirm entspricht den Anforderungen der EG/EU Richtlinien 2014/30/EU, "EMV Richtlinie", 2014/35/EU, "Niederspannungsrichtlinie", 2009/125/EG, "ErP Richtlinien" und 2011/65/EU, "RoHS Richtlinien".

Die Anforderungen zur Störfestigkeit werden eingehalten bei einer Benutzung im Wohnbereich, in Geschäfts- und Gewerbebereichen sowie in Kleinbetrieben, sowohl innerhalb als auch ausserhalb der Gebäude.

Alle Einsatzorte sind dadurch gekennzeichnet, dass sie direkt an die öffentliche Niederspannungs- Stromversorgung angeschlossen sind.

IYAMA CORPORATION: Wijkerveerstraat 8, 2131 HA Hoofddorp, The Netherlands

Modell Nr. : PL2490H



Wir empfehlen Ihnen, gebrauchte und nicht mehr benötigtes Equipment fachgerecht zu recyceln. Nützliche Informationen hierzu erhalten Sie bei Ihrem Fachhändler, Ihrem iiyama Service-Center und im Internet unter: <https://iiyama.com>

- Änderungsrechte vorbehalten.
- Alle verwendeten Handelsnamen und -marken sind Eigentum der jeweiligen Besitzer.
- Eprel-Registrierungsnummer XUB2490HSUH-B1 : 1829413

INHALTSÜBERSICHT

FÜR IHRE SICHERHEIT.....	1
SICHERHEITSHINWEISE	1
BESONDERE HINWEISE ZU LCD-MONITOREN	3
KUNDENDIENST	3
REINIGUNGSHINWEISE	4
VOR DER BEDIENUNG DES MONITORS	5
LEISTUNGSMERKMALE	5
PACKUNGSIHNT	5
VERWENDUNG VON ARM ODER STÄNDER	6
INSTALLATION DES STÄNDER	8
FUNKTIONSELEMENTE UND ANSCHLÜSSE	9
MONITOR ANSCHLIESSEN	10
TRENNEN SIE IHREN MONITOR	11
COMPUTER-EINSTELLUNG.....	11
AUSTRICHTUNG DER HÖHE UND DES BETRACHTUNGSWINKELS	11
MONITOR BEDIENEN	12
MENÜINHALT EINSTELLEN	13
STANDBY FUNKTION	22
FEHLERSUCHE.....	23
INFORMATIONEN ZUM RECYCLING.....	24
ANHANG	25
TECHNISCHE DATEN : ProLite XUB2490HSUH-B1.....	25
ABMESSUNGEN	26
KONFORMES TIMING.....	26

FÜR IHRE SICHERHEIT

SICHERHEITSHINWEISE

ACHTUNG

BEI GEFAHR ABSCHALTEN

Sollten Sie irgendwelche unnormale Erscheinungen wie Rauch, Geräusche oder Gerüche bemerken, schalten Sie sofort den Monitor aus und trennen Sie den Netzstecker vom Gerät. Benachrichtigen Sie dann bitte Ihren Fachhändler oder das iiyama Service-Mitte. Fortgesetzter Betrieb kann gefährlich sein und zu einem Brand oder zu Stromschlägen führen.

GEHÄUSE NIEMALS ÖFFNEN

Im Innern des Gerätes sind spannungsführende Teile frei zugänglich. Bei Entfernung des Gehäuses setzen Sie sich der Gefahr aus, einen Brand auszulösen oder einen Stromschlag zu erleiden.

KEINE FREMDGEGENSTÄNDE IN DAS GERÄT STECKEN

Bitte führen Sie keine festen Gegenstände oder flüssigen Materialien in den Monitor ein. Im Falle eines Unfalls schalten Sie bitte Ihren Monitor sofort ab und trennen Sie den Netzstecker vom Gerät. Benachrichtigen Sie dann bitte Ihren Fachhändler oder das iiyama Service-Mitte. Sollte sich ein Gegenstand im Innern des Monitors befinden, kann das zu einem Brand, Kurzschlüssen oder anderen Beschädigungen führen.

STELLEN SIE DEN MONITOR AUF EINE SICHERE UND STABILE UNTERLAGE

Sollten Sie den Monitor fallen lassen, besteht Verletzungsgefahr.

BENUTZEN SIE DEN MONITOR NICHT IN DER NÄHE VON WASSER

Benutzen Sie den Monitor nicht an einer spritzwassergefährdeten Stelle. Sollte Wasser in den Monitor gelangen, kann dies zu Brandgefahr oder Stromschlägen führen.

BEACHTEN SIE DIE RICHTIGE BETRIEBSSPANNUNG

Achten Sie auf die Einhaltung der spezifizierten Spannungswerte. Die Benutzung einer falschen Stromspannung kann zu Fehlfunktionen, Brandgefahr oder Stromschlägen führen.

KABEL SCHÜTZEN

Schützen Sie Ihre Kabel vor mechanischer Belastung (Quetschung, Zug). Beschädigte Kabel führen zu Brandgefahr oder Kurzschlüssen.

WIDRIGE WETTERBEDINGUNGEN

Es empfiehlt sich, den Monitor nicht während heftiger Gewitter zu benutzen, da es durch Spannungsschwankungen zu Fehlfunktionen kommen kann. Um Stromschläge zu vermeiden, ist es ratsam, während solch widriger Witterungsbedingungen das Stromkabel nicht zu berühren.

VORSICHT

UMGEBUNGSBEDINGUNGEN

Installieren Sie den Monitor nicht in Umgebungsbedingungen, wo es rapide Temperaturschwankungen, hohe Luftfeuchtigkeit oder stark staubige Luft gibt, da es sonst zu Brandgefahr, Kurzschlüssen oder anderen Beschädigungen kommen kann. Vermeiden Sie es ebenfalls, den Monitor so aufzustellen, dass er direkter Sonneneinstrahlung oder einer anderen Lichtquelle ausgesetzt wird.

STELLEN SIE DEN MONITOR NICHT AUF EINE WACKLIGE UNTERLAGE

Der Monitor könnte herunterfallen und jemanden verletzen. Bitte legen Sie ebenfalls keine schweren Gegenstände auf den Monitor und achten Sie darauf, dass die Kabel so verlegt sind, dass niemand darüber stolpern kann und sich dabei verletzt.

VORSICHT

UMGEBUNGSBEDINGUNGEN

Installieren Sie den Monitor nicht in Umgebungsbedingungen, wo es rapide Temperaturschwankungen, hohe Luftfeuchtigkeit oder stark staubige Luft gibt, da es sonst zu Brandgefahr, Kurzschlüssen oder anderen Beschädigungen kommen kann. Vermeiden Sie es ebenfalls, den Monitor so aufzustellen, dass er direkter Sonneneinstrahlung oder einer anderen Lichtquelle ausgesetzt wird.

STELLEN SIE DEN MONITOR NICHT AUF EINE WACKLIGE UNTERLAGE

Der Monitor könnte herunterfallen und jemanden verletzen. Bitte legen Sie ebenfalls keine schweren Gegenstände auf den Monitor und achten Sie darauf, dass die Kabel so verlegt sind, dass niemand darüber stolpern kann und sich dabei verletzt.

BELÜFTUNG SICHERSTELLEN

Die Lüftungsschlitze sollen für ausreichende Belüftung sorgen. Achten Sie darauf, dass Sie die Belüftungsschlitze des Monitors nicht verdecken, da ansonsten Brandgefahr besteht. Um ausreichende Belüftung zu gewährleisten, lassen Sie bitte mindestens 10cm Platz zwischen Monitor und Wand.

Beim Entfernen des Standfußes können die Lüftungsschlitze auf der Rückseite des Monitors blockiert werden. Dies kann den Monitor überhitzen und Feuer oder Schäden verursachen. Achten Sie beim Abnehmen des Standfußes auf ausreichende Belüftung. Die Aufstellung des Monitors auf dem Rücken, seitlich oder auf dem Kopf liegend kann zu Beschädigungen führen. Achten Sie darauf, dass Sie den Monitor auf eine feste Unterlage stellen.

ENTFERNEN SIE DIE KABEL, BEVOR SIE DEN MONITOR TRANSPORTIEREN

Wenn Sie den Monitor bewegen, müssen Sie vorher den Monitor ausschalten, den Netzstecker ziehen und darauf achten, dass das Signalkabel abgezogen ist. Wenn Sie die Kabel nicht entfernen, könnte dies zu Brandgefahr oder Kurzschlüssen führen.

NETZSTECKER ZIEHEN

Sollten Sie den Monitor über längere Zeit nicht benutzen, raten wir das Gerät vom Stromnetz zu trennen, um Unfallgefahren zu vermeiden.

AUS- UND EINSTECKEN

Nehmen Sie beim Aus- und Einstecken des Netzteiles oder der Kabel immer den Stecker in die Hand. Ziehen Sie niemals an der Leitung, sondern immer am Stecker, ansonsten könnte dies zu Brandgefahr oder Stromschlägen führen.

BERÜHREN SIE DEN STECKER NICHT MIT FEUCHTEN HÄNDEN

Ausstecken des Monitors mit nassen Händen kann zu einem Stromschlag führen.

WENN SIE DEN MONITOR AUF IHREN COMPUTER STELLEN MÖCHTEN

vergewissern Sie sich, dass Ihr Computer stabil genug ist um das Gewicht des Monitors zu tragen, ansonsten könnte dies zu Beschädigungen an Ihrem Computer führen.

ACHTUNG: VERLETZUNGSGEFAHR FÜR FINGER UND HÄNDE

- Achten Sie beim Ändern der Höhe und des Winkels darauf, sich nicht die Finger einzuklemmen.
- Vorsicht: Achten sie beim Ändern der Höhe und des Winkels auf ihre Finger.

HINWEIS ZU 24/7 BETRIEB

Dieses Produkt ist nicht speziell für ein Einsatz im 24/7 Betrieb entwickelt worden.

BEMERKUNG SPEZIELL FÜR DIE SCHREIBTISCH-NUTZUNG

Dieses Produkt ist für die Verwendung auf dem Schreibtisch konzipiert, nicht für Digital Signage (elektronische Anzeigetafel) Anwendungen wie Deckenaufhängung oder Wandmontage.

SONSTIGES

ERGONOMISCHE HINWEISE

Um eine Ermüdung der Augen auszuschliessen, sollten Sie den Monitor nicht vor einem grellen Hintergrund oder in einem dunklen Raum benutzen. Um optimalen Sehkomfort zu gewährleisten, sollte die Oberkante des Monitors knapp unterhalb Ihrer Augenhöhe liegen und der Abstand zwischen Augen und Monitor 40-60cm betragen. Wenn Sie den Monitor länger benutzen, sollten Sie mindestens 10 Minuten pro Stunde nicht in den Monitor schauen, um eine Überanstrengung der Augen zu vermeiden.

BESONDERE HINWEISE ZU LCD-MONITOREN

Die folgenden Symptome stellen keine Störung dar, sondern sind normal:

HINWEIS

- Wenn Sie das erste Mal Ihren LCD-Monitor anschalten, kann es bedingt durch Ihren Computer eintreten, dass das wiedergegebene Bild nicht in richtiger Grösse auf dem Monitor dargestellt wird. In diesem Fall stellen Sie bitte die Bildgrösse richtig ein.
- Leicht ungleiche Helligkeit je nach verwendetem Desktop-Layout.
- Sollten Sie nachdem Sie ein Bild über Stunden unverändert angezeigt haben, auf ein neues Bild wechseln, kommt es bauartbedingt zu einem sogenannten Geisterbild. Dieses Geisterbild verschwindet nach einiger Zeit von selbst oder Sie schalten das Gerät für einen längeren Zeitraum aus.

KUNDENDIENST

HINWEIS

Sollten Sie den Monitor für eine Service-Reparatur versenden müssen und Sie verfügen nicht mehr über die Originalverpackung, so wenden Sie sich bitte an Ihren Fachhändler, der Ihnen bei der Beschaffung einer Ersatz-Verpackung behilflich sein wird.

REINIGUNGSHINWEISE

ACHTUNG

- Ziehen Sie aus Sicherheitsgründen immer den Netzstecker, bevor Sie den Monitor reinigen.
- Sollten während der Reinigung flüssige oder feste Materialien in den Monitor gelangt sein, schalten Sie bitte Ihren Monitor sofort ab und ziehen Sie den Netzstecker ab. Benachrichtigen Sie dann bitte Ihren Fachhändler.

VORSICHT

- Sprühen Sie Alkohol oder Desinfektionsmittel nicht direkt auf den Monitor und verwenden Sie diese nicht in der Nähe des Monitors. Wischen Sie den Monitor auch nicht mit einem Tuch oder Laken ab, das Alkohol oder Desinfektionsmittel enthält. Dies kann zu Verfärbungen, Beschädigungen oder Rissen am Gehäuse, zu Schäden an der Oberflächenbehandlung des LCD-Bildschirms und zur Beschädigung von Komponenten führen.
- Um mögliche Schäden am Monitor (LCD-Bildschirm / Gehäuse / Anschlussklemmen) oder Zubehör zu vermeiden, verwenden Sie niemals die folgenden starken Lösungsmittel oder Reinigungstücher. Dies kann zu Verfärbungen, Beschädigungen oder Rissen am Gehäuse, zu Schäden an der Oberflächenbehandlung des LCD-Bildschirms und zur Beschädigung von Komponenten führen.

Benzin	Hypochlorige Säure
Verdünner	Saure oder alkalische Lösungsmittel
Alkohol	Wachs
Bleichmittel	Schleifmittel
Peroxid	Bürogerätereiniger
Aceton	Glasreiniger
Methylenchlorid	Seidenpapier
Toluol	Feuchttücher
Ammoniak	Chemietücher
Natriumhypochloritlösung (Chlorbleiche)	Putzpapier

usw.

HINWEIS

- Die Bildschirmoberfläche nicht mit einem rauen Gegenstand reinigen.
- Lassen Sie den LCD-Bildschirm nicht nass. Wenn Wassertropfen oder Ähnliches darauf gelangen, wischen Sie diese sofort mit einem trockenen, weichen Tuch ab. Andernfalls kann es zu Verfärbungen oder Flecken auf dem LCD-Bildschirm kommen. Darüber hinaus kann Feuchtigkeit in das Innere des Monitors gelangen und diesen beschädigen.
- Längerer Kontakt des Gehäuses mit Gummi- oder Kunststoffprodukten kann das Finish angreifen.

Regelmäßige Pflege

Wischen Sie das Gehäuse vorsichtig mit einem weichen, trockenen Tuch ab. Wenn Ihr Monitor besonders schmutzig ist, tränken Sie ein Tuch mit Wasser und einem milden Reinigungsmittel, wringen Sie es gründlich aus und wischen Sie es anschließend sauber. Wischen Sie es sofort mit einem weichen, trockenen Tuch ab.

Alkoholdesinfektion

Eine Alkoholdesinfektion kann zu Verfärbungen, Beschädigungen oder Rissen am Gehäuse, zu Schäden an der Oberflächenbehandlung des LCD-Bildschirms und zur Beschädigung von Komponenten führen. Stattdessen empfehlen wir, Ihre Hände vor und nach der Verwendung abseits des Monitors zu desinfizieren.

Wenn Sie den Monitor unbedingt mit Alkohol desinfizieren müssen, beachten Sie bitte die oben genannten Warnungen und Vorsichtsmaßnahmen. Vermeiden Sie außerdem eine häufige Desinfektion mit Alkohol.

VOR DER BEDIENUNG DES MONITORS

LEISTUNGSMERKMALE

- ◆ Unterstützt Auflösungen von bis zu 1920 × 1080
- ◆ Hoher Kontrast 1300:1 (Typisch), Erw. Kontrast Funktion ist verfügbar, Helligkeit 250cd/m² (Typisch)
- ◆ Schnelle Reaktionszeit 4ms (Grau zum Grau)
- ◆ Blauton Reduzierung
- ◆ Flicker-Free
- ◆ Digitale Weichzeichnung von Schrift
- ◆ Windows Hello-kompatible Webcam
- ◆ Zwei 2W-Stereo-Lautsprecher
- ◆ Ergonomisches Dsign: Erfüllt TCO Certified
- ◆ Standby Funktion
- ◆ Konform mit VESA-Montage-Standard (100mm×100mm)
- ◆ Aufnahmevorrichtung für Diebstahlsicherung

PACKUNGSGEHALT

Ihr iiyama TFT-Monitor-Paket enthält das folgende Zubehör. Überprüfen Sie bitte den Lieferumfang des Pakets auf Vollständigkeit. Wenn eine Komponente fehlt oder beschädigt ist, setzen Sie sich bitte mit Ihrem zuständigen iiyama-Händler oder iiyama-Büro vor Ort in Verbindung.

- | | | |
|------------------------|-----------------------------------|-------------------|
| ■ Netzkabel * | ■ HDMI Kabel | ■ USB Kabel |
| ■ Ständerhals | ■ Ständerbasis mit einer Schraube | ■ Schraubendreher |
| ■ Sicherheits-Handbuch | ■ Leitfaden zur Inbetriebnahme | |

VORSICHT * Wenn Sie ein Netzkabel verwenden, das nicht von iiyama bereitgestellt wird, haben Sie kein Anrecht auf jegliche durch Garantien abgedeckte Schadensersatzansprüche, falls es zu Problemen oder Schäden kommen sollte.

Zum Netzanschluss dieses Gerätes ist eine geprüfte Leitung zu verwenden. Es ist eine Leitung vom Typ: H05VVf, 3G, 0,75mm² oder besser einzusetzen.

VERWENDUNG VON ARM ODER STÄNDER

VORSICHT

- Dieses Produkt ist für die Verwendung auf dem Schreibtisch konzipiert, nicht für Digital Signage (elektronische Anzeigetafel) Anwendungen wie Deckenaufhängung oder Wandmontage.
- Stellen Sie vor dem Einbau sicher, dass der Monitorarm oder der Monitorarm-Ständer stark genug ist, damit er das erforderliche Gewicht des Monitors und der Halterung aufnehmen kann.
- Der Monitorwinkel muss innerhalb von 23° nach oben und 5° nach unten liegen. Dieses Produkt kann nicht außerhalb dieses Bereichs nach oben oder unten verwendet werden.
- Wenn der Monitor in einem Winkel von mehr als 5° nach unten verwendet (installiert) wird, kann sich das LCD von der Blende lösen und herunterfallen, was zu Schäden führt. Darüber hinaus werden solche Fälle nicht durch Support oder Garantie abgedeckt.

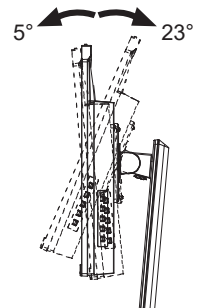

< MONITORARM ODER MONITORARM-STÄNDER >

VORSICHT

Berücksichtigen Sie die Dicke der Halterung. Ziehen Sie die M4 Schrauben (4 Stück), deren die "L" Länge 8mm lang ist, um den Monitor an die Halterung zu befestigen. Eine Montage mit längeren Schrauben kann zu Stromschlägen oder Schäden am Monitor führen, da diese mit elektrischen Teilen im Monitor in Berührung kommen können.

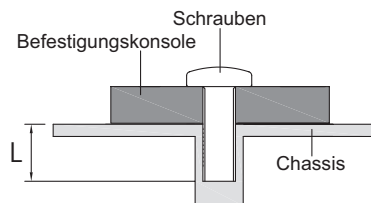

< QUERFORMAT : PORTRAIT MODE >

Das LCD ist für einen Betrieb im Quer- und Hoch-Format ausgelegt.

Die Anzeige im Hochformat muss über die Anzeigeeinstellungen des angeschlossenen Geräts angepasst werden.

HINWEIS Die Webcam verfügt nicht über die Funktion, das Bild zu drehen.

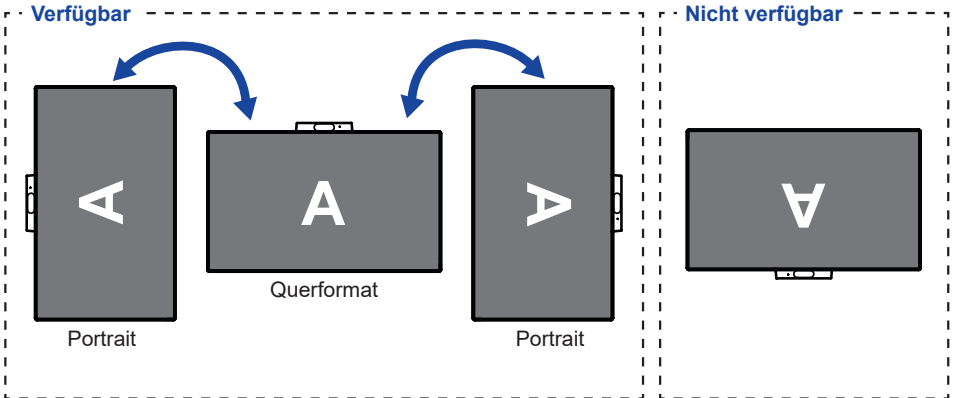

Mit Ständer:

- HINWEIS**
- Stellen sie den LCD-Bildschirm vor der panel-drehung auf die maximale Höhe ein.
 - Wenn Sie versuchen, das Panel gewaltsam zu drehen, ohne die Ständerhöhe anzupassen, kann die Panel oder der Ständer beschädigt werden.

INSTALLATION DES STÄNDER

ACHTUNG

- Stellen Sie den Monitor auf eine stabile Fläche. Wenn der Monitor herunterfällt, kann es zu Verletzungen oder Beschädigungen kommen.
- Setzen Sie den Monitor keinen starken Stößen aus. Er könnte dadurch beschädigt werden.
- Trennen Sie den Monitor von der Netzquelle ab bevor sie den Fuß de-/ installieren, um das Risiko von Stromschlag oder Beschädigung zu vermeiden.

<Installation>

- ① Legen Sie ein weiches Tuch auf den Tisch, um den Monitor nicht zu verkratzen. Legen Sie den Monitor flach mit dem Display nach unten zeigend auf den Tisch.
- ② Installieren Sie den Standhals am Monitor und ziehen Sie dann die Rändelschraube fest mit dem mitgelieferten Schraubendreher es zu sichern.

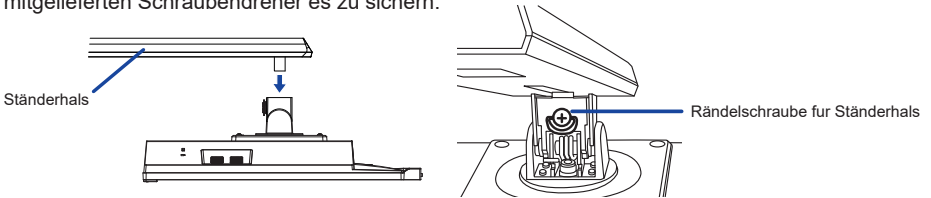

- ③ Installieren Sie die Ständerbasis am Standhals und ziehen Sie dann die Rändelschraube fest, um sie zu sichern.

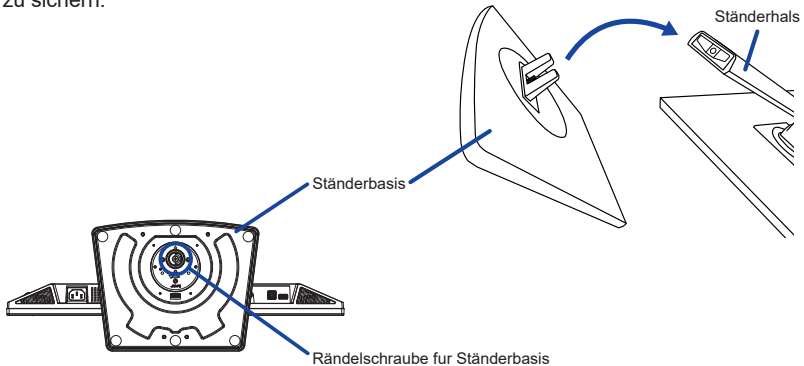

<Entfernen>

- ① Legen Sie ein weiches Tuch auf den Tisch, um den Monitor nicht zu verkratzen. Legen Sie den Monitor flach mit dem Display nach unten zeigend auf den Tisch.
- ② Lösen Sie die Rändelschraube, um die Ständerbasis vom Standhals zu entfernen.
- ③ Lösen Sie die Rändelschraube mit dem mitgelieferten Schraubendreher um die Ständerbasis vom Monitor zu entfernen.

FUNKTIONSELEMENTE UND ANSCHLÜSSE

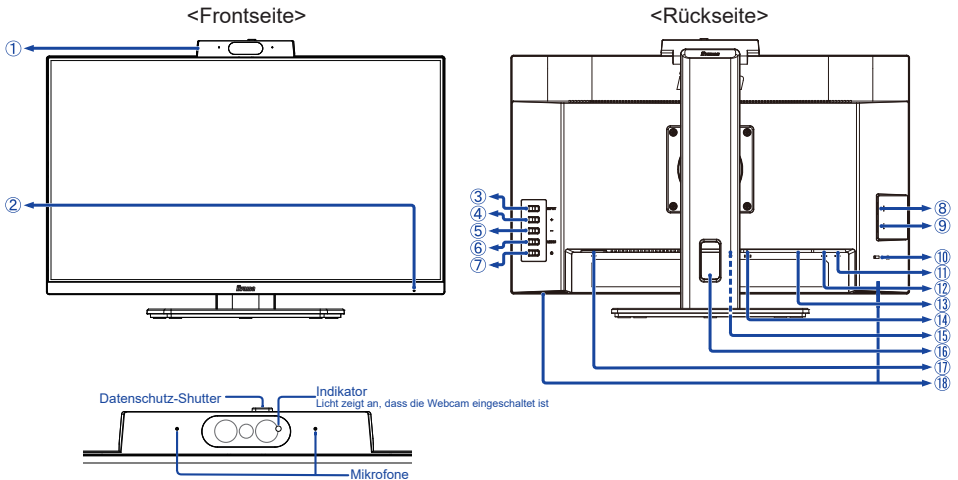

① Webcam

HINWEIS

- Die Webcam funktioniert nicht, wenn der Monitor und der Computer nicht mit einem USB Kabel verbunden sind.
- Wenn Sie eine Kommunikations-App verwenden, richten Sie sie wie folgt ein.
 - Kamera: USB2,0 FHD UVC WebCam
 - Mikrofon: Realtek USB2,0 Audio

② Stromanzeige

HINWEIS

- Blau: Normale Betrieb
- Orange: Standby Modus

③ Signal Eingangswahl / Beenden-Taste (INPUT)

④ + / Lautstärke -Taste (+)

⑤ – / Öko -Taste (–)

⑥ Menü-Taste (MENU)

⑦ Ein/Aus-Taste (⏻)

⑧ USB-DOWN Anschluss (⚡ USB3,2 Gen 1: 5Gbps, 5V, 900mA)

⑨ USB-DOWN Anschluss (⚡ USB3,2 Gen 1: 5Gbps, 5V, 900mA)

⑩ Schlüsselloch für Sicherheitsschloss (🔒)

HINWEIS

Sie können ein Sicherheitsschloss und -kabel anbringen, um zu verhindern, dass der Monitor ohne Erlaubnis entfernt wird.

⑪ USB-DOWN Anschluss (⚡ USB3,2 Gen 1: 5Gbps, 5V, 900mA)

⑫ USB-UP Anschluss (⚡)

⑬ Kopfhöreranschluss (🎧)

HINWEIS

Der ordnungsgemäße Betrieb von angeschlossenen externen Geräten (außer Kopfhörern) kann nicht garantiert werden.

⑭ HDMI Anschluss (HDMI)

⑮ DisplayPort Anschluss (DP)

⑯ Kabel Aussparung

⑰ AC-Anschluss (~ : Wechselstrom)

⑱ Lautsprecher

MONITOR ANSCHLIESSEN

- ① Schalten Sie sowohl Computer als auch Monitor aus.
- ② Schließen Sie den Computer mit dem Signalkabel an den Monitor an.
- ③ Benutzen Sie das USB Kabel um den Monitor mit dem Computer zu verbinden.
- ④ Schließen Sie das Netzkabel erst an den Monitor und dann an das Netzteil an.
- ⑤ Schalten Sie Ihren Monitor sowie Computer ein.

HINWEIS

- Bitte bestätigen Sie, dass das Verteilungssystem in der Gebäudeinstallation den Trennschalter mit 120/240V, 20A (maximal) vorsieht.
- Die Signalkabel, die zum Anschließen des Computers und des Monitors verwendet werden, können sich je nach benutztem Computer unterscheiden. Bei einer falschen Verbindung kann es zu schwerwiegenden Schäden am Monitor und Computer kommen. Das mit dem Monitor gelieferte Kabel eignet sich für einen standardmäßigen Anschluss. Falls ein besonderes Kabel erforderlich ist, wenden Sie sich bitte umgehend an Ihren iiyama-Händler vor Ort oder eine regionale iiyama-Vertretung.
- Geräte der Schutzklasse I des Typs A müssen mit Schutzerde verbunden sein.
- Die Netzanschlusstekdose sollte nahe am Gerät angebracht und leicht zugänglich sein.
- Übermäßiger Schalldruck von Ohr-/Kopfhörern kann einen Hörschaden/ Hörverlust bewirken.

[Beispiel für Verbindung]

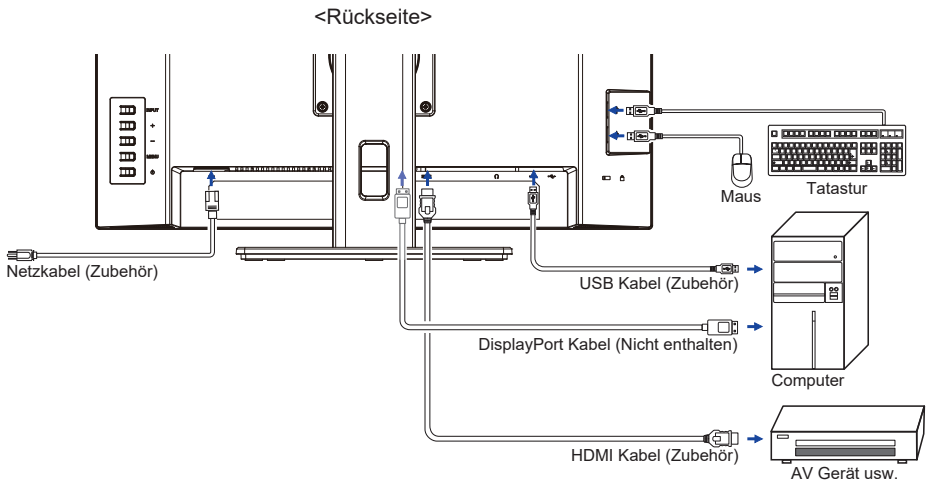

[Sammeln Sie Kabel]

Führen Sie die Kabel durch die Kabelausparung, um sie zu bündeln.

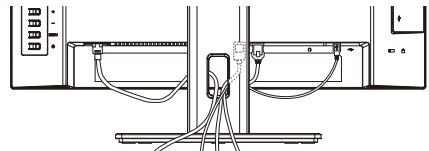

TRENNEN SIE IHREN MONITOR

- ① Schalten Sie sowohl Computer als auch Monitor aus.
- ② Trennen Sie zuerst das Netzkabel von der Stromquelle und dann vom Monitor.
- ③ Trennen Sie das USB Kabel vom Monitor und Computer.
- ④ Trennen Sie das Signalkabel vom Monitor und Computer.

COMPUTER-EINSTELLUNG

■ Signaltiming

Siehe Seite 26, wenn Sie das gewünschte Signaltiming einstellen möchten: KONFORMES TIMING.

AUSTRICHTUNG DER HÖHE UND DES BETRACHTUNGSWINKELS

- Für ein optimales Arbeiten sollten sie direkt von vorne auf den Schirm blicken. Richten sie den Winkel und Höhe des Monitors wunschgemäß aus.
- Halten Sie beim Ändern des Neigungswinkels und Höhe das Panel mit einer Hand fest, um ein Umkippen des LCD-Monitors zu verhindern.
- Sie können nun die Höhe auf bis zu 150mm und den Winkel um bis zu 45° nach rechts und links, drehen sowie um 23° nach hinten kippen und 5° nach vorn kippen.

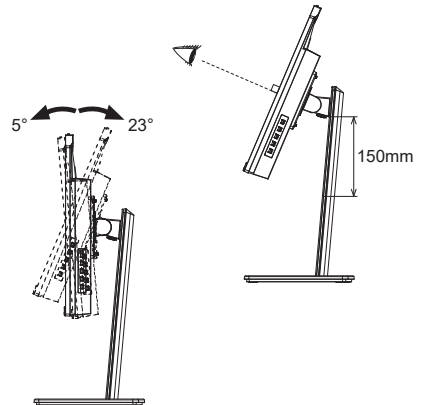

HINWEIS

- Berühren sie beim Ändern der Höhe bzw. Neigungswinkel nicht den LCD-Schirm. Andernfalls besteht Beschädigungsgefahr.
- Achten Sie beim Ändern der Höhe und des Winkels darauf, sich nicht die Finger einzuklemmen.
- Vorsicht: Achten sie beim Ändern der Höhe und des Winkels auf ihre Finger.

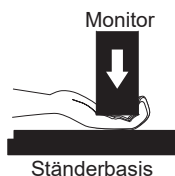
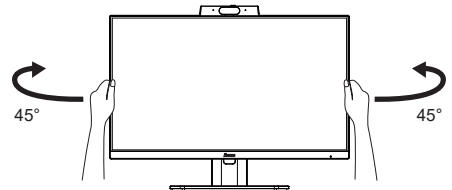

MONITOR BEDIENEN

Um das bestmögliche Bild zu bieten, besitzt der iiyama-LCD-Monitor die Voreinstellung KONFORMES TIMING, die auf Seite 26 erläutert wird. Sie können das Bild auch auf folgende Weise einstellen.

- 1 Drücken Sie auf die MENU-Taste, um das Bildschirm-Menü (OSD) aufzurufen. Es gibt zusätzliche Menüelemente, die mit den Tasten + / – geändert werden können.



- 2 Wählen Sie das Menüelement aus, dessen Einstellung Sie ändern möchten. Drücken Sie auf die MENU-Taste. Verwenden Sie dann die Tasten + / –, um das gewünschte Einstellungssymbol zu markieren.
- 3 Drücken Sie erneut auf die MENU-Taste. Verwenden Sie die Tasten + / – um die gewünschte Einstellung vorzunehmen.
- 4 Drücken Sie auf die INPUT-Taste, um das Menü zu beenden. Die vorgenommenen Einstellungen werden dann automatisch gespeichert.

Wenn Sie z.B. die vertikale position OSD ändern möchten, wählen Sie das “OSD-Einstellungen” von Menü und drücken Sie dann auf die MENU-Taste. Wählen Sie “OSD V. Position” mit den Tasten + / –.

Nach Drücken auf die MENU-Taste erscheint eine Seite, in der Sie Einstellungen vornehmen können. Verwenden Sie dann die Tasten + / –, um die Einstellungen für die vertikale Position OSD zu ändern. Hierbei sollte die vertikale Position OSD ebenfalls entsprechend angepasst werden.

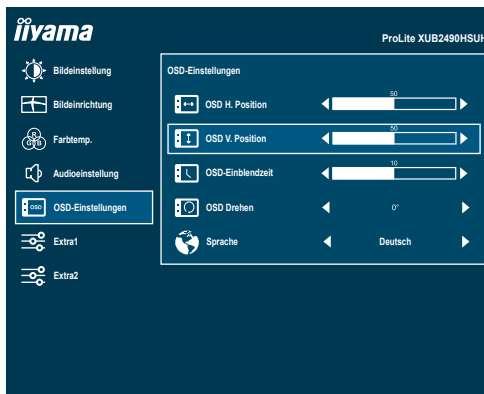

Drücken Sie zuletzt auf die INPUT-Taste, um den Vorgang zu beenden. Es werden dann alle vorgenommenen Änderungen gespeichert.

HINWEIS

- Wenn das Menü während der Einstellung ausgeblendet wird, liegt das daran, dass die “OSD-Einblendzeit” für die Anzeige des Menüs verstrichen ist. Auch der INPUT-Taste kann benutzt werden, um vorhergehendes Menü zurückzubringen und die Bildschirmanzeige abzustellen.
- Wenn das Menü automatisch ausgeblendet wird, werden alle vorgenommenen Einstellungen automatisch gespeichert. Während Sie das Menü verwenden, sollte der Monitor nicht ausgeschaltet werden.

MENÜINHALT EINSTELLEN

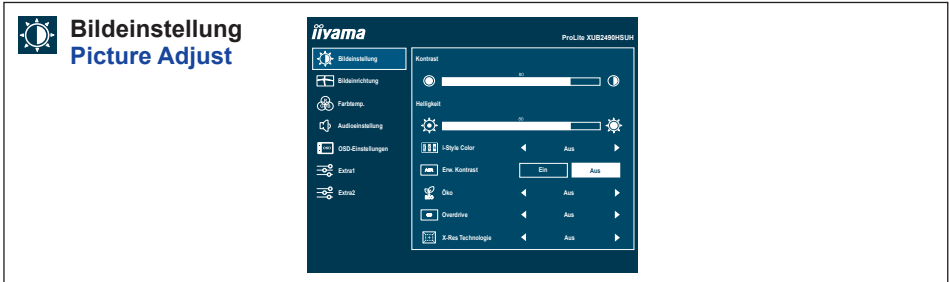

Einstellungselement	Problem / Option	Zu drückende Taste
Kontrast * ¹ Contrast	Zu matt	
	Zu intensiv	
Helligkeit * ^{1,2} Brightness	Zu dunkel	
	Zu hell	
i-Style Color * ¹ i-Style Color	Aus	Die i-Style Color ist ausgeschaltet.
	Standard	Für allgemeine Windows-Umgebungen und standardmäßige Monitoreinstellungen geeignet
	Text	Für die Textbearbeitung und -anzeigen in einer Textverarbeitungsumgebung
	Internet	Für internet-Umwelt
	Spiel	Für PC-Spielumwelt
	Film	Für Film- und Videoumwelt
	Sport	Für Sportumwelt
Erw. Kontrast * ¹ Adv. Contrast	Ein	Erhöhtes Kontrastverhältnis.
	Aus	Typisches Kontrastverhältnis.
Öko * ¹ Eco	Aus	Normal
	Mode 1	Geringe Helligkeit.
	Mode 2	Geringere Helligkeit als im Spar Mode 1.
	Mode 3	Geringere Helligkeit als im Spar Mode 2.

HINWEIS Erw. Kontrast verändert die Helligkeit automatisch abhängig von dem dargestellten Bildinhalt und verbessert das Kontrastverhältnis bei einer Darstellung von bewegten Bildern.

Direkte

Sie können Menüelemente überspringen und den Bildschirm für die Optioneneinstellung auf folgende Weise direkt anzeigen.

- Öko: Drücken Sie auf die Taste –, wenn das Menü nicht angezeigt wird.



Bildeinstellung Picture Adjust

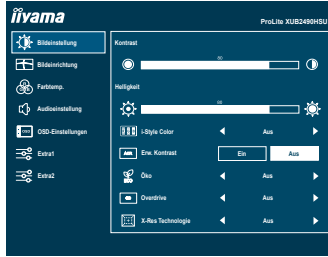

Einstellungselement

Option

Zu drückende Taste

Overdrive *³
Overdrive

Aus / 1 / 2 / 3 / 4 / 5

Er verbessert die Graustufe Antwortzeit der LCD Verkleidung. Ein höheres Niveau ergibt ein schnelleres die Antnzeit.

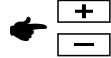

X-Res Technologie
X-Res Technology

Aus Normal

Weich Schärfenoptimierung.

Mittel Detail Schärfenoptimierung bei Vergrößerung.

Hart Detaillierte Schärfenoptimierung bei Vergrößerung.

*¹ Anpassungen und Einstellungen sind möglicherweise aufgrund anderer aktivierter Elemente nicht möglich. Weitere Einzelheiten finden Sie auf Seite 21 Funktion Korrelationsmatrix.

*² Stellen Sie die Helligkeit ein, wenn Sie den Monitor in einem dunklen Raum verwenden, und die Bildschirmhelligkeit zu dunkel ist.

*³ Wenn Overdrive aktiviert wird, wird irgendein Niveau des Bildzurück haltens verursacht.

Bildeinrichtung Image Settings

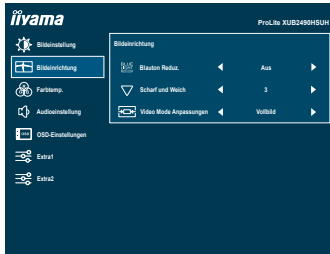

Einstellungs-element	Problem / Option	Zu drückende Taste
Blauton Reduz. *1 Blue Light Reducer	Aus	Normal
	Mode 1	Blaues Licht ist reduziert.
	Mode 2	Blaues Licht ist mehr als in Mode 1 reduziert.
	Mode 3	Blaues Licht ist mehr als in Mode 2 reduziert.
Scharf und Weich Sharp and Soft	1 2 3 4 5 6 Sie können die Bildqualität von 1 bis 6 (scharf bis unscharf) einstellen. Drücken Sie auf die Taste +, um die Bildqualität der Reihe nach zu ändern. Drücken Sie auf die Taste -, um die Bildqualität in umgekehrter Reihenfolge zu ändern.	
Video Mode Anpassungen *2,3 Video Mode Adjust	Vollbild	Ganzflächige Darstellung.
	Aspect	Max. Vergrößerung unter Beibehaltung des original Seitenverhältnisses.

*1 Anpassungen und Einstellungen sind möglicherweise aufgrund anderer aktivierter Elemente nicht möglich. Weitere Einzelheiten finden Sie auf Seite 21 Funktion Korrelationsmatrix.

*2 Beträgt die Auflösung des Eingangsvideos 4:3, 5:4 oder 16:10, ist eine Anzeige in der Bildschirmmitte mit einem Seitenverhältnis von 4:3, 5:4 oder 16:10 möglich.

*3 Deaktiviert, wenn der Adaptive Sync Funktion aktiviert ist.



Farbtemp. Color Settings



DEUTSCH

Einstellungselement	Problem / Option		Zu drückende Taste	
Gamma * ¹ Gamma	Gamma1	Normal		
	Gamma2	reduzierte kontrast		
	Gamma3	erhöhter kontrast		
6-Achsen * ^{1,2} 6-Axis	Farbton	Rot		
		Gelb		
		Grün	Zu schwach	<input type="button" value="+"/>
		Cyan	Zu stark	<input type="button" value="-"/>
		Blau		
		Magenta		
	Saettigung	Rot		
		Gelb		
		Grün	Zu schwach	<input type="button" value="+"/>
		Cyan	Zu stark	<input type="button" value="-"/>
Blau				
Magenta				
Farbtemp. * ^{2,3} Color Temp.	Anwender	Anwender R	Zu schwach	<input type="button" value="+"/>
		Anwender G	Zu stark	<input type="button" value="-"/>
		Anwender B		
	Warm	Warme Farbe		
	Normal	Normale Farbe		
	Kalt	Kalte Farbe		

*¹ Deaktiviert, wenn der i-Style Color Funktion aktiviert ist.

*² Deaktiviert, wenn der Blauton Reduz. Funktion aktiviert ist.

*³ Deaktiviert, wenn der Erw. Kontrast Funktion aktiviert ist.



Audioeinstellung Audio Settings

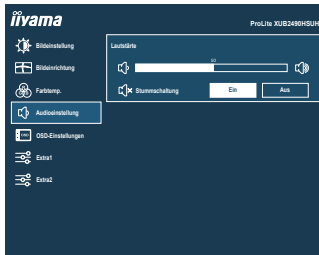

Einstellungselement	Problem / Option	Zu drückende Taste
Lautstärke Volume	Zu leise Zu laut	
Stummschaltung Mute	Ein	Stellt den Ton in der vorherigen Lautstärke wieder her.
	Aus	Schaltet den Ton vorübergehend aus.

Direkte

Sie können Menüelemente übergehen und eine Einstellungsskala auf folgende Weise direkt anzeigen.

- Lautstärke: Drücken Sie auf die Taste +, wenn das Menü nicht angezeigt wird.



OSD-Einstellungen OSD Settings

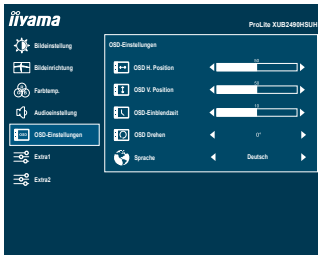

Einstellungs-element	Problem / Option	Zu drückende Taste		
OSD H. Position OSD Horizontal Position	OSD zu weit links OSD zu weit rechts	<input type="button" value="+"/> <input type="button" value="-"/>		
OSD V. Position OSD Vertical Position	OSD zu weit oben OSD zu weit unten	<input type="button" value="+"/> <input type="button" value="-"/>		
OSD-Einblendzeit OSD Time	Sie können die Anzeigzeit für das OSD-Menü auf 5 bis 60 Sekunden einstellen.	<input type="button" value="+"/> <input type="button" value="-"/>		
OSD Drehen * OSD Rotate	Drehen Sie das OSD. 0° / +90° / -90°	<input type="button" value="+"/> <input type="button" value="-"/>		
Sprache Language	English	Englisch	Nederlands	Holländisch
	Deutsch	Deutsch	Polski	Polnisch
	Español	Spanisch	Português	Portugiesisch
	Français	Französisch	Русский	Russisch
	Italiano	Italienisch	Česky	Tschechisch
	日本語	Japanisch		

* +90°: Geeignet für den Porträtmodus bei nach rechts gedrehtem Monitor.

-90°: Geeignet für den Porträtmodus bei nach links gedrehtem Monitor.



Einstellungselement	Option	
Adaptive Sync * Adaptive Sync	Ein	Aktiviert die Adaptive Sync Funktion.
	Aus	Deaktiviert die Adaptive Sync Funktion.
USB BC USB BC	Ein	USB-Geräte können über das mitgelieferte USB Kabel aufgeladen werden, auch wenn der Monitor nicht an einen funktionierenden Computer angeschlossen ist.
	Aus	USB-Geräte können nicht geladen werden, wenn der Monitor nicht über das mitgelieferte USB Kabel an einen funktionierenden Computer angeschlossen ist.
<p>HINWEIS Wenn der Monitor ausgeschaltet ist, können die USB-Peripheriegeräte nicht aufgeladen werden, selbst wenn die USB BC-Funktion eingeschaltet ist.</p>		

* Anpassungen und Einstellungen sind möglicherweise aufgrund anderer aktivierter Elemente nicht möglich. Weitere Einzelheiten finden Sie auf Seite 21 Funktion Korrelationsmatrix.

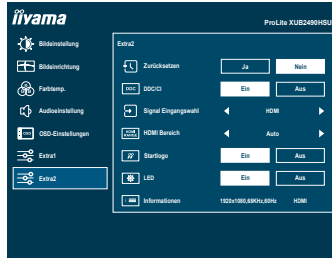

Einstellungselement	Option	
Zurücksetzen Reset	Ja	Einstellungen ab Werk werden wiederhergestellt.
	Nein	Zurück zum Menü.
DDC/CI DDC/CI	Ein	Aktiviert die DDC/CI-Funktion.
	Aus	Deaktiviert die DDC/CI-Funktion.
Signal Eingangswahl Signal Select Direkte	Auto	Die Signaleingänge werden auf Aktivität durchsucht. Der erste aktive Eingang wird dargestellt.
	HDMI	Wählen Sie den HDMI.
	DP	Wählen Sie den DisplayPort.
HDMI Bereich * HDMI Range	Voller Bereich	Für ein Signal mit vollständiger Farbskala
	Limit. Bereich	Für ein Signal mit reduzierter Farbskala
	Auto	Wählen Sie den HDMI Bereich automatisch aus.
Startlogo Opening Logo	Ein	Startlogo "iiyama" ist aktiviert.
	Aus	Startlogo "iiyama" ist deaktiviert.
LED LED	Ein	Die Stromanzeige ist eingeschalten.
	Aus	Die Stromanzeige ist ausgeschalten.
HINWEIS Wenn sie die Stromanzeige stört, schalten sie diese aus.		
Informationen Information	Zeigt Informationen über die aktuelle Signaleingabe von der Grafikkarte des Computers. HINWEIS In der Bedienungsanleitung der Grafikkarte finden Sie weitere Informationen über Änderung und Aktualisierung der Auflösung.	

* Nur für den HDMI-Eingang verfügbar.

Direkte

Sie können Menüelemente überspringen und den Bildschirm für die Optioneneinstellung auf folgende Weise direkt anzeigen.

- Signal Eingangswahl: Drücken Sie auf die INPUT-Taste, wenn das Menü nicht angezeigt wird.



• Sperre

<OSD Menü>

Halten Sie bei ausgeschaltetem Monitor die MENU-Taste gedrückt und schalten Sie den Monitor ein, um das OSD-Menü zu sperren/entsperren.

<Ein/Aus-Taste / OSD Menü>

Wenn das Menü nicht angezeigt wird, halten Sie die MENU-Taste 10 Sekunden lang gedrückt, um gleichzeitig die Ein-/Aus-Taste / OSD Menü zu sperren/entsperren.

■ Funktion Korrelationsmatrix

Ausgewähltes elemente	Bildeinstellung					Bilteinrichtung	Extra1
	Kontrast	Helligkeit	i-Style Color	Erw. Kontrast	Öko	Blauton Reduz.	Adaptive Sync
Aktiver elemente							
i-Style Color	–	–		–	–	–	–
Erw. Kontrast	–	–	–		–	–	–
Öko	✓	–	–	–		–	✓
Blauton Reduz.	✓	✓	–	–	–		✓
Adaptive Sync	✓	✓	–	–	✓	✓	

✓ : Verfügbar

– : Nicht verfügbar

STANDBY FUNKTION

Dieses Produkt verfügt über die Standby Funktion. Wenn die Funktion aktiviert ist, wird unnötiger Stromverbrauch durch den Monitor reduziert, während der Monitor nicht bedient wird.

Der Monitor verhält sich für die Standby folgendermaßen. Die Funktion zur Standby, einschließlich der Einstellungen für den Timer, wird vom Betriebssystem gesteuert. Lesen Sie die Bedienungsanleitung für das Betriebssystem, um Informationen über die Konfiguration zu finden.

■ Standby Modus

Wenn das Videosignal vom Computer nicht aktiv sind, geht der Monitor in den Standby Modus über, in dem der Stromverbrauch auf 0,5W oder weniger*. Der Bildschirm wird dunkel, und die Stromanzeige leuchtet orange. Sie können den Monitor aus dem Standby Modus in wenigen Sekunden wiederaufwecken, wenn Sie entweder auf die Tastatur drücken oder die Maus bewegen.

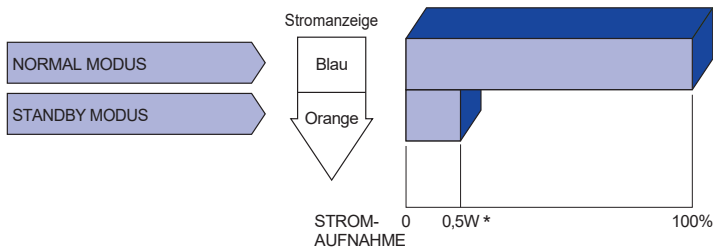

* Wenn die USB-Geräte nicht angeschlossen sind.

FEHLERSUCHE

Falls der Monitor nicht richtig arbeitet, suchen Sie bitte zuerst an Hand dieser Liste nach der Ursache:

1. Überprüfen Sie die Einstellungen wie im Abschnitt INBETRIEBNAHME beschrieben. Falls der Monitor kein Bild darstellt, gehen Sie zu Punkt 2.
2. Wenn das Problem nicht behoben ist, suchen Sie die Ursache wie unten beschrieben.
3. Sollten Sie ein Problem bemerken, das nicht in der Liste aufgeführt ist und Sie nicht anhand der Vorschläge beheben können, schalten Sie den Monitor aus, trennen Sie den Netzstecker vom Gerät und wenden Sie sich für weitere Hilfe an Ihren Fachhändler.

Problem

Abhilfe

① Kein Bild.

(Stromanzeige ist aus)

- Steck das Stromkabel richtig?
- Ein/Aus-Taste ist eingeschaltet?
- Überprüfen Sie mit Hilfe eines anderen Gerätes ob überhaupt Strom vorhanden ist.

(Stromanzeige ist blau)

- Ist der Bildschirmschoner aktiviert? Zur Überprüfung bewegen Sie die Maus oder drücken Sie eine Taste des Keyboards.
- Drehen Sie Kontrast und/oder Helligkeit auf.
- Ist der Computer eingeschaltet?
- Ist das Signalkabel richtig eingesteckt?
- Entspricht das Signal Timing den Werten des Monitors?

(Stromanzeige ist orange)

- Falls der Monitor im Standby Modus ist, bewegen Sie die Maus oder drücken Sie eine Taste des Keyboards.
- Ist der Computer eingeschaltet?
- Ist das Signalkabel richtig eingesteckt?
- Entspricht das Signal Timing den Werten des Monitors?

② Das Bild ist nicht synchronisiert.

- Ist das Signalkabel richtig eingesteckt (verpolt)?
- Entspricht das Signal Timing den Werten des Monitors?

③ Das Bild ist nicht in der Mitte.

- Entspricht das Signal Timing den Werten des Monitors?

④ Das Bild ist zu dunkel oder zu hell.

- Entspricht der Videoausgangspegel den Spezifikationen des Monitors?

Problem

Abhilfe

- ⑤ **Das Bild wackelt.** Entspricht die Spannungsversorgung den Spezifikationen des Monitors?
 Entspricht das Video Timing den Spezifikationen des Monitors?
- ⑥ **Kein Ton.** Die Audio Geräte (Computer, Soundkarte u.s.w.) sind eingeschalten.
 Erhöhen Sie die Lautstärke.
 Stummschaltung ist Aus.
 Der Level des Audiosignales ihrer Soundkarte ist innerhalb der Spezifikationen des Monitors.
- ⑦ **Der Sound ist zu laut oder zu leise.** Der Level des Audiosignales ihrer Soundkarte ist innerhalb der Spezifikationen des Monitors.

INFORMATIONEN ZUM RECYCLING

Für besseren Umweltschutz bitte schaffen Sie nicht Ihren Monitor ab.

Besichtigen Sie bitte unsere Web site: <https://iiyama.com> für die Monitorwiederverwertung.

ANHANG

Irrtum und Änderungen in Design und Spezifikationen vorbehalten.

TECHNISCHE DATEN : ProLite XUB2490HSUH-B1

Grösse-Kategorie	24"	
LCD-Fläche	Panel-technologie	IPS (In-Plane-Switching)
	Grösse	Diagonal: 23,8" (60,5cm)
	Lochabstand	0,275mm H × 0,275mm V
	Helligkeit	250cd/m ² (Typisch), 155cd/m ² (Standard / Energieeinsparung)
	Kontraste	1300 : 1 (Typisch), Erweiterte Kontrast-Funktion vorhanden
	Ansichtbereich	Rechts / Links: Jeweils 89°, Auf / Ab: Jeweils 89° (Typisch)
	Reaktionszeit	4ms (Grau zum Grau)
Anzeigefarben	Ca. 16,7 Millionen	
Sync-Frequenz	HDMI: Horizontal: 30,0-115,0kHz, Vertikal: 48-100Hz DisplayPort: Horizontal: 30,0-115,0kHz, Vertikal: 48-100Hz	
Physikalisch Auflösung	1920 × 1080, 2,1 Megapixel	
Max. unterstützte Auflösung	1920 × 1080, 100Hz	
Eingangsanschluss	HDMI × 1, DisplayPort × 1	
Eingangs-Videosignal	HDMI, DisplayPort	
USB Standard	USB3,2 Gen 1 (5Gbps, DC5V, 900mA)	
Anzahl der USB Eingänge Verbindungsart	1 Aufstrom: Typ-B 3 Abstrom: Typ-A	
Kopfhöreranschluss *1	ø 3,5mm Minibuchse (Stereo)	
Lautsprecher	2W × 2 (Stereolautsprecher)	
Maximale Bildschirmgröße	527,0mm B × 296,5mm H / 20,7" B × 11,7" H	
Netzquelle	100-240VAC, 50/60Hz, 1,5A	
Stromverbrauch *2	15W (Typisch), 14W (Standard / Energieeinsparung) Standby Modus: Maximal 0,5W, Aus Modus: Maximal 0,3W	
Abmessungen	539,5 × 365,5 - 515,5 × 209,5mm / 21,2 × 14,4 - 20,3 × 8,2" (B×H×T)	
Gewicht	5,0kg / 11,0lbs	
Höhenverstellung	150mm	
Winkel	Neigung: Auf: 23°, Ab: 5° Schwenken: Links / Rechts: Jeweils 45° Drehung: Im Uhrzeigersinn / Gegen den Uhrzeigersinn: Jeweils 90°	
Webcam	Windows Hello kompatibel, Max.1080p / 30fps, Autofokus, Eingebautes Mikrofon, Sichtfeld 80°	
Umgebungsbedingungen	Betrieb: Temperatur 5 bis 35°C / 41 bis 95°F Luftfeuchtigkeit 10 bis 90% (nicht kondensierend) Speicher: Temperatur -20 bis 60°C / -4 bis 140°F Luftfeuchtigkeit 10 bis 90% (nicht kondensierend)	
EPEAT Bronze	Besuchen Sie www.epeat.net , um den Registrierungsstatus in Ihrem Land zu überprüfen	
Zertifikate	TCO Certified, CE, UKCA, TÜV-Bauart, VCCI, PSE, EAC	

HINWEIS

*1 Der ordnungsgemäße Betrieb von angeschlossenen externen Geräten (außer Kopfhörern) kann nicht garantiert werden.

*2 Wenn die USB-Geräte nicht angeschlossen sind.

ABMESSUNGEN

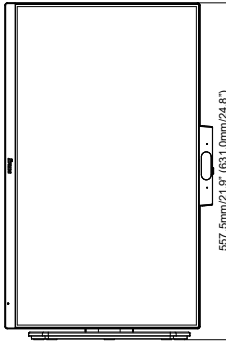
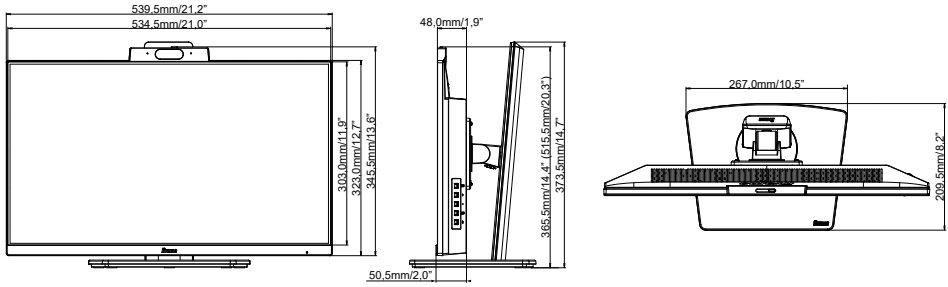

() : Maximale Werte

DEUTSCH

KONFORMES TIMING

Video Modus	Horizontal-Frequenz	Vertikal-Frequenz	Dot Clock
800 × 600	37,879kHz	60,317Hz	40,000MHz
	46,875kHz	75,000Hz	49,500MHz
1024 × 768	48,363kHz	60,004Hz	65,000MHz
	60,023kHz	75,029Hz	78,750MHz
1280 × 1024	63,981kHz	60,020Hz	108,000MHz
	79,976kHz	75,025Hz	135,000MHz
1680 × 1050	65,290kHz	60,000Hz	146,250MHz
	67,500kHz	60,000Hz	148,500MHz
1920 × 1080	83,890kHz	74,970Hz	174,500MHz
	95,540kHz	85,000Hz	198,723MHz
	110,000kHz	100,000Hz	228,800MHz