

# РУКОВОДСТВО ПОЛЬЗОВАТЕЛЯ

# *ProLite*

## LCD Monitor

### *ProLite XCB3494WQSN*

Модель: PL3494WQ

Благодарим вас за выбор ЖК-монитора iiyama. Советуем перед установкой и включением этого монитора внимательно прочитать это краткое, но обстоятельное руководство. Сохраните это руководство в надежном месте на случай, если в будущем вам понадобится что-либо уточнить.

РУССКИЙ

Аттестованный сетевой кабель должен быть использован вместе с этим монитором. Вы должны поступать совместно всем важным в вашей стране примечания касательно установки и/или требований по оборудованию. Аттестованный сетевой кабель не слабее обычного полихлорвиниловый гибкого шнура в соответствии с IEC 60227 (обозначение H05VV-F 3G 0,75 мм<sup>2</sup> или H05VVH2-F 3G 0,75 мм<sup>2</sup>) должен быть использован. Как альтернатива может быть использован гибкий шнур с синтетического каучука согласно IEC 60245 (обозначение H05RR-F 3G 0,75 мм<sup>2</sup>)

Этот монитор является офисным оборудованием.

Информация импортера: Марвел КТ

107061, Москва, пл. Преображенская, д. 8, этаж 27, пом. LXXXVI

Год производства: См. бое число ("X") серийного номера продукта.

(Серийный номер: xxxxxXxxxxxxxx)

"X" это 0-9. 0-9 означает 2020-2029. (2020/1/1~)

Тип монитора: ЖК-монитор

Модель: PL3494WQ

Страна изготовления: КИТАЙ

Правила и условия транспортировки:

Транспортировка устройства допускается только в заводской упаковке, любым видом транспорта, без каких-либо ограничений по расстоянию.

Правила и условия реализации: Без ограничений

- 
- Мы оставляем за собой право вносить изменения в технические характеристики без предварительного уведомления.
  - Все торговые марки, используемые в руководстве пользователя, являются собственностью их владельцев.

# СОДЕРЖАНИЕ

ИНСТРУКЦИИ ПО БЕЗОПАСНОСТИ .....	1
МЕРЫ ПРЕДОСТОРОЖНОСТИ .....	1
СПЕЦИАЛЬНЫЕ ПРИМЕЧАНИЯ ДЛЯ ЖК-МОНИТОРОВ .....	3
ОБСЛУЖИВАНИЕ ПОКУПАТЕЛЯ .....	3
ОЧИСТКА.....	3
ДО НАЧАЛА РАБОТЫ С МОНИТОРОМ .....	4
ХАРАКТЕРИСТИКИ .....	4
ПРИНАДЛЕЖНОСТИ.....	4
ИСПОЛЬЗОВАНИЕ РУКИ ИЛИ ПОДСТАВКИ .....	5
УСТАНОВКА И СНЯТИЕ ПОДСТАВКИ.....	6
ОРГАНЫ УПРАВЛЕНИЯ И РАЗЪЕМЫ .....	8
ПОДКЛЮЧЕНИЕ МОНИТОРА.....	9
УСТАНОВКА КОМПЬЮТЕРА.....	11
НАСТРОЙКА УГЛОВ ОБЗОРА И ВЫСОТЫ МОНИТОРА .....	11
РАБОТА С МОНИТОРОМ.....	12
СОДЕРЖАНИЕ МЕНЮ НАСТРОЕК.....	13
ФУНКЦИЯ ОЖИДАНИЯ.....	24
УСТРАНЕНИЕ НЕИСПРАВНОСТЕЙ.....	25
ИНФОРМАЦИЯ ОБ УТИЛИЗАЦИИ.....	26
ПРИЛОЖЕНИЕ.....	27
СПЕЦИФИКАЦИИ : ProLite XCB3494WQSN-B5 A .....	27
РАЗМЕРЫ.....	28
ПОДДЕРЖ. РЕЖИМЫ СИНХРОНИЗАЦИИ .....	28

# ИНСТРУКЦИИ ПО БЕЗОПАСНОСТИ

## МЕРЫ ПРЕДОСТОРОЖНОСТИ

### ВНИМАНИЕ !

#### **ВЫКЛЮЧИТЕ МОНИТОР, ЕСЛИ ЧУВСТВУЕТЕ, ЧТО ОН НЕ В ПОРЯДКЕ**

Если вы заметите какие-либо ненормальные явления, например, появление дыма, странные звуки или запахи, немедленно выключите монитор из сети и свяжитесь со своим дилером или сервисным центром iiyama. Дальнейшее использование монитора может быть опасным из-за возможного возгорания или поражения электротоком.

#### **НИКОГДА НЕ СНИМАЙТЕ КОРПУС**

Внутри монитора находятся цепи высокого напряжения. Снятие корпуса может привести к возгоранию или поражению электротоком.

#### **НЕ ВСТАВЛЯЙТЕ НИКАКИЕ ПРЕДМЕТЫ В МОНИТОР**

Не вставляйте никакие твердые предметы в монитор и не проливайте на него жидкости, например, воду. Если все таки нечто подобное произошло, немедленно выключите монитор из сети и свяжитесь со своим дилером или сервисным центром iiyama. Использование монитора с каким-то предметом внутри может привести к возгоранию, поражению электротоком или повреждению монитора.

#### **УСТАНАВЛИВАЙТЕ МОНИТОР НА РОВНОЙ УСТОЙЧИВОЙ ПОВЕРХНОСТИ**

При падении монитор может травмировать вас.

#### **НЕ УСТАНАВЛИВАЙТЕ МОНИТОР ОКОЛО ВОДЫ**

Не устанавливайте монитор в местах, где на него может пролиться вода или он может быть обрызган, т.к. это может привести к возгоранию или поражению электротоком.

#### **ПОДКЛЮЧАЙТЕ МОНИТОР ТОЛЬКО К УСТАНОВЛЕННЫМ ИСТОЧНИКАМ ЭНЕРГИИ**

Подключайте монитор только к установленным источникам энергии. Использование несоответствующего напряжения может вызвать нарушение нормальной работы и привести к возгоранию или поражению электротоком.

#### **ЗАЩИТА КАБЕЛЕЙ**

Не натягивайте и не изгибайте сетевой Кабель питания и сигнальный кабель. Не ставьте монитор или какой-нибудь другой тяжелый предмет на кабели. При повреждении кабели могут вызвать возгорание или поражение электротоком.

#### **НЕБЛАГОПРИЯТНЫЕ ПОГОДНЫЕ УСЛОВИЯ**

Рекомендуется не эксплуатировать монитор во время сильной грозы, поскольку продолжительные перерывы в энергоснабжении могут вызвать нарушение нормальной работы. Не рекомендуется дотрагиваться до кабельной вилки в таких условиях, т.к. это может привести к поражению электротоком.

## ПРЕДУПРЕЖДЕНИЕ

### МЕСТО УСТАНОВКИ

Не устанавливайте монитор в местах, где возможны внезапные скачки температуры, во влажных, запыленных, прокуренных помещениях, т.к. это может привести к возгоранию, поражению электротоком или повреждению монитора. Следует также избегать воздействия прямых солнечных лучей.

### НЕ УСТАНАВЛИВАЙТЕ МОНИТОР В ОПАСНЫХ МЕСТАХ

При несоответствующем местоположении монитор может упасть и причинить травму. Не следует также ставить на монитор тяжелые предметы; все кабели должны быть проложены так, чтобы дети не могли потянуть за них и причинить себе травму.

### ОБЕСПЕЧЬТЕ ХОРОШУЮ ВЕНТИЛЯЦИЮ

Вентиляционные отверстия защищают монитор от перегрева. Закрытие отверстий может вызвать возгорание. Для обеспечения циркуляции воздуха установите монитор на расстоянии как минимум 10 см (или 4 дюймов) от стен. При снятии наклонного крепления вентиляционные отверстия на задней стороне монитора могут быть заблокированы. Это может привести к перегреву монитора, возгоранию или повреждению. Удостоверьтесь в достаточной вентиляции при снятии подставки. Эксплуатация монитора на боку, задней стороне, вверх основанием, на ковре или мягком материале может привести к его повреждению.

### ОТКЛЮЧАЙТЕ КАБЕЛИ, КОГДА ВЫ ПЕРЕМЕЩАЕТЕ МОНИТОР

Когда вы перемещаете монитор, выключите сетевой выключатель, выньте вилку из сетевой розетки и отключите сигнальные кабели. Если вы не отключите их, это может привести к возгоранию или поражению электротоком. Рекомендуется перемещать монитор вдвоем.

### ОТКЛЮЧАЙТЕ МОНИТОР ОТ СЕТИ

Если монитор не используется в течение длительного времени, рекомендуется отключать его от сетевой розетки во избежание возможных неприятностей.

### ПРИ ОТКЛЮЧЕНИИ ДЕРЖИТЕ ЗА ВИЛКУ

При отключении сетевого Кабеля или сигнального кабеля тяните за вилку или разъем. Никогда не тяните за кабель, это может привести к возгоранию или поражению электротоком.

### НЕ ТРОГАЙТЕ РАЗЪЕМ МОКРЫМИ РУКАМИ

Включение или отключение вилки (разъема) мокрыми руками может привести к поражению электротоком.

### ЕСЛИ ВЫ УСТАНАВЛИВАЕТЕ МОНИТОР НА КОМПЬЮТЕР

Убедитесь, что компьютер достаточно прочен, чтобы удерживать вес монитора, в противном случае, вы можете повредить компьютер.

### ОСТОРОЖНО! НЕ ПРИЩЕМИТЕ РУКУ ИЛИ ПАЛЕЦ

При изменении высоты или угла наклона монитора не оставляйте отпечатков пальцев на ЖК-экране.

### ЗАМЕЧАНИЕ КАСАТЕЛЬНО ИСПОЛЬЗОВАНИЯ 24/7

Этот продукт не предназначен для использования в режиме 24/7 при любых условиях.

### ПРИМЕЧАНИЯ ДЛЯ ИСПОЛЬЗОВАНИЯ С НАСТОЛЬНЫМ

Этот продукт предназначен для использования с настольным, а не для использования в цифровых вывесках (электронных вывесках), таких как установка на потолке или на стене.

## ПРОЧИЕ РЕКОМЕНДАЦИИ

### ЭРГОНОМИЧЕСКИЕ

Для избежания усталости глаз, не работайте на мониторе с очень ярким фоном или в темной комнате. При работе с монитором в течение длительного времени рекомендуется делать десятиминутные перерывы после каждого часа работы. Для оптимально комфортных визуальных условий монитор должен находиться ниже уровня глаз и на расстоянии 40–60 см (16–24") от глаз.

## СПЕЦИАЛЬНЫЕ ПРИМЕЧАНИЯ ДЛЯ ЖК-МОНИТОРОВ

Описанные ниже явления обычны для ЖК-мониторов и не говорят о какой-либо неисправности.

### ПРИМЕЧАНИЕ

- Когда вы впервые включаете ЖК-монитор, то, в зависимости от типа компьютера, картинка может не уместиться в области отображения дисплея. В подобном случае придется подстроить расположение картинки, переместив ее в соответствующее положение.
- В зависимости от используемого вами шаблона рабочего стола, вы можете заметить на экране неоднородности яркости.
- Из-за физической природы фоновой подсветки, при первоначальном использовании экран может мерцать выключите питание и затем включите его снова – мерцание должно исчезнуть.

## ОБСЛУЖИВАНИЕ ПОКУПАТЕЛЯ

### ПРИМЕЧАНИЕ

- Если вы должны вернуть монитор для обслуживания, а оригинальная упаковка выброшена, просьба связаться с вашим дилером или сервисным центром iiyama для получения совета или замены упаковки.

## ОЧИСТКА

### ВНИМАНИЕ

- Если при очистке внутрь монитора попал какой-либо предмет или жидкость, например вода, немедленно отключите сетевой Кабель и свяжитесь с вашим дилером или сервисным центром iiyama.

### ПРЕДУПРЕЖДЕНИЕ

- В целях безопасности выключите монитор и выньте сетевой Кабель из розетки перед очисткой монитора.

### ПРИМЕЧАНИЕ

- Чтобы не повредить ЖК-панель, не царапайте и не протирайте экран твердым предметом.
- Никогда не применяйте ни один из нижеуказанных сильных растворителей. Они могут повредить корпус и ЖК-экран.  
Разбавитель      Бензин      Распылительные средства  
Кислотные или щелочные растворители      Абразивные средства      Воск
- Продолжительный контакт корпуса с любым изделием из резины или пластмассы может вызвать повреждения окраски корпуса.

### КОРПУС

Пятна могут удаляться тканью, слегка смоченной мягким моющим средством. Затем корпус протирается мягкой сухой тканью.

### ЖК-экран

Рекомендуется периодическая чистка мягкой сухой тканью. Не следует использовать бумажные салфетки и т.п., так как они могут повредить экран.

# ДО НАЧАЛА РАБОТЫ С МОНИТОРОМ

## ХАРАКТЕРИСТИКИ

- ◆ Поддерживает разрешение 3440 × 1440
- ◆ Высокая контрастность 4000:1 (типичная), Доступна функция расширенной контрастности, Высокая яркость 350 кд/м<sup>2</sup> (типичная)
- ◆ Время отклика движущегося изображения 0,4 мс
- ◆ Поддерживает Технологию AMD FreeSync™ Premium
- ◆ Без мерцания
- ◆ Редукция Синего Света
- ◆ Цифровое сглаживание шрифтов
- ◆ Разъемы USB Type-C / RJ45
- ◆ Поддерживается подача питания через USB-порт до 65 Вт
- ◆ Стереодинамики 2 × 2 Вт
- ◆ Эргономичный дизайн: сертифицирован TCO
- ◆ Функция ожидания
- ◆ Совместимость с крепежным стандартом VESA (100 мм × 100 мм)
- ◆ Отверстие для установки замка безопасности

## ПРИНАДЛЕЖНОСТИ

Комплект поставки должен содержать следующие принадлежности. Убедитесь в их наличии. Если какая-либо из принадлежностей отсутствует или повреждена, обратитесь к дилеру или в региональное отделение iiyama.

- |                             |                         |                              |
|-----------------------------|-------------------------|------------------------------|
| ■ Шнур питания*             | ■ Кабель HDMI           | ■ Кабель DisplayPort         |
| ■ Кабель USB (Type-C-C)     | ■ Кабель USB (Type-A-B) | ■ Шея стойки                 |
| ■ Стойка-основание с винтом | ■ Отвертка              | ■ Инструкция по безопасности |
| ■ Краткое руководство       |                         |                              |

## ПРЕДУПРЕЖДЕНИЕ

\* В случае возникновения проблем или повреждения из-за использования шнура питания, поставленного не компанией iiyama, все гарантии аннулируются.  
Необходимо использовать кабель питания, соответствующий H05VVf, 3G, 0,75 мм<sup>2</sup>.

## ИСПОЛЬЗОВАНИЕ РУКИ ИЛИ ПОДСТАВКИ

### ПРЕДУПРЕЖДЕНИЕ

- Этот продукт предназначен для использования с настольным, а не для использования в цифровых вывесках (электронных вывесках), таких как установка на потолке или на стене.
- Перед установкой убедитесь, что кронштейн дисплея или настольная подставка под кронштейн достаточно прочны, чтобы выдержать необходимый вес дисплея и крепления.
- Диапазон регулировки угла наклона панели : до 23° назад и 5° вперед
- Этот продукт нельзя использовать, если экран монитора обращен вниз/вверх.

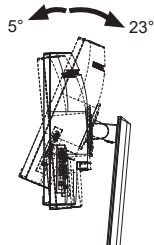

### [ПОДСТАВКУ ДЛЯ ДИСПЛЕЯ ИЛИ НАСТОЛЬНУЮ ПОДСТАВКУ]

### ПРЕДУПРЕЖДЕНИЕ

- При использовании с подставкой для дисплея или настольной подставкой, учитывая толщину монтажной площадки, затяните винты М4 (4 шт.), длина «L» которой составляет 10 мм, чтобы закрепить монитор. Использование винта длиннее может привести к электрошоку или повреждению монитора вследствие столкновения винта с электрическими компонентами внутри корпуса монитора.

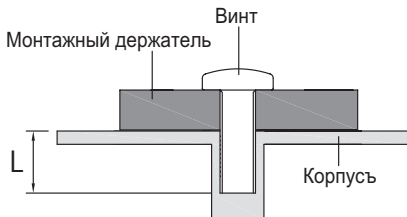

### [ ПЕЙЗАЖ РЕЖИМ ]

Этот монитор можно использовать только в Пейзаж ориентации. Не поворачивайте и не используйте монитор в какой-либо другой ориентации, кроме Пейзаж.

#### Правильно



#### Неправильно

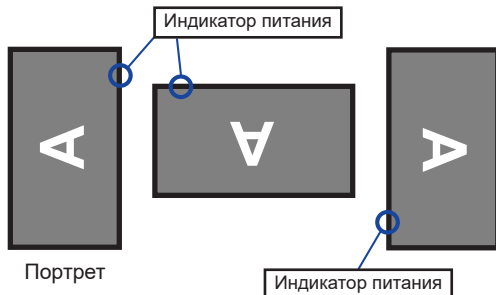



## УСТАНОВКА И СНЯТИЕ ПОДСТАВКИ

### ПРЕДУПРЕЖДЕНИЕ

- Разместите монитор на ровной поверхности. Падение монитора может привести к его повреждению или травме.
- Не применяйте грубую силу. Это может привести к повреждению монитора.
- Перед снятием или установкой подставки отключите монитор во избежание поражения электротоком и повреждения монитора.

### <Установка>

- ① Как показано ниже, поместите все содержимое, извлеченное из картонной коробки, на плоскую поверхность лицевой стороной монитора вниз.
- ② Снимите задний защитный уплотнитель, Шею стойки и Стойка-основание.

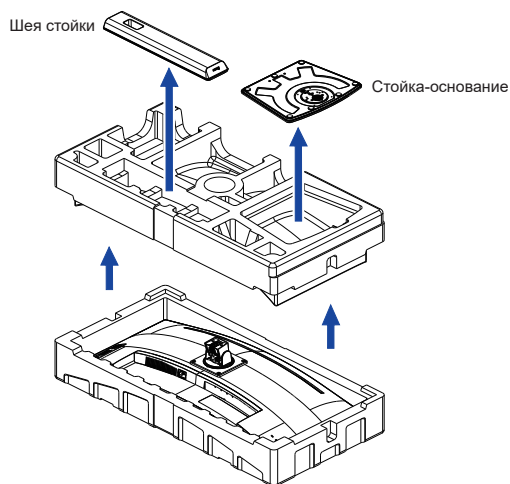

- ③ Установите Шею стойки на монитор, а затем затяните «пальцевой винт» с прилагаемой отверткой чтобы закрепить их.

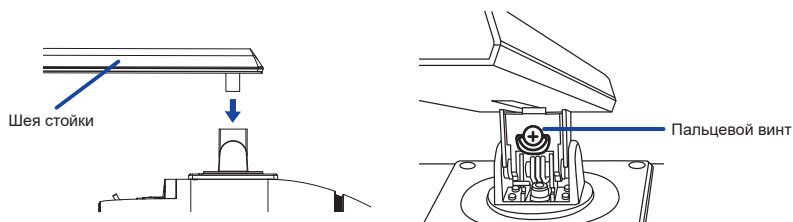

- ④ Установите Стойка-основание на Шея стойки, а затем затяните «пальцевой винт» с прилагаемой отверткой чтобы закрепить их.

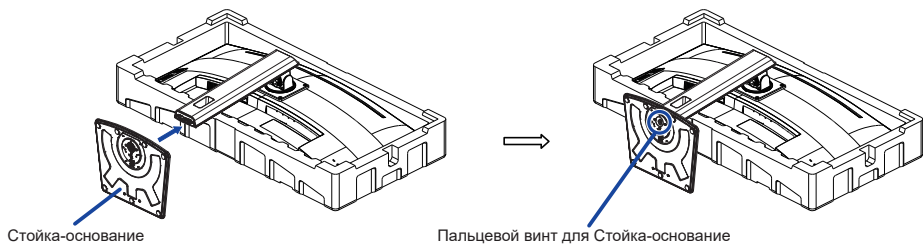

- ⑤ Поднимите монитор и снимите передний защитный уплотнитель.

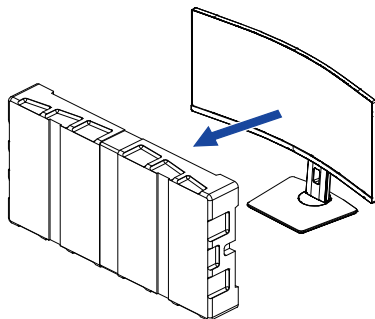

### <Снятие>

- ① Положите передний транспортировочный уплотнитель на плоскую поверхность и положите на него монитор экраном вниз.
- ② Ослабьте «пальцевой винт» с прилагаемой отверткой чтобы снять Стойка-основание с Шея стойки.
- ③ Ослабьте «пальцевой винт» с прилагаемой отверткой чтобы снять Шея стойки с монитор.

## ОРГАНЫ УПРАВЛЕНИЯ И РАЗЪЕМЫ

<Вид спереди>

<Вид сзади>

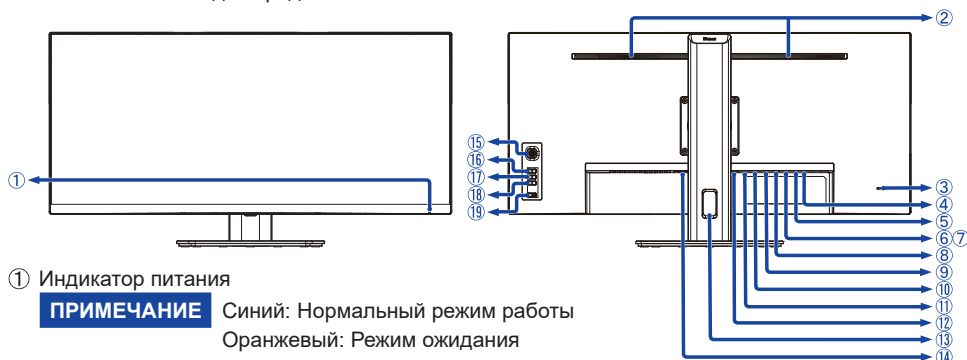

① Индикатор питания

**ПРИМЕЧАНИЕ** Синий: Нормальный режим работы  
Оранжевый: Режим ожидания

② Динамики

③ Гнездо замка безопасности

**ПРИМЕЧАНИЕ** В гнездо замка безопасности можно вставить защитный тросик, чтобы никто не мог унести монитор без вашего разрешения.

④ Разъем для наушников ( )

**ПРИМЕЧАНИЕ** Правильная работа подключенных внешних устройств, кроме наушников, не гарантируется.

⑤ Разъем USB-DOWN ( ) (USB3,2 Gen 1: 5 Гбит/с, 5 В, 900 мА)

⑥ Разъем USB-DOWN ( ) (USB3,2 Gen 1: 5 Гбит/с, 5 В, 900 мА)

⑦ Разъем USB-DOWN ( ) (USB3,2 Gen 1: 5 Гбит/с, 5 В, 900 мА)

⑧ Разъем USB-UP ( )

⑨ Разъем LAN(RJ45) ( )

⑩ Разъем USB-UP (USB-C) (USB3,2 Gen 1: 5 Гбит/с, 20 В, 3,25 А)

⑪ Разъем DisplayPort (DP)

⑫ Разъем HDMI (HDMI)

⑬ Отверстие для кабелей

⑭ Разъем источника питания пер. тока ( ~ : Переменный ток)

⑮ Кнопка Навигации

Меню [Центр]

Вверх [ ↑ ]

Вниз [ ↓ ]

Левая / Эконом [ ⇐ ] \*1,2

Правая / Ред. Синего Света [ ⇒ ] \*1,2

⑯ Кнопка Вход сигнала (INPUT) \*1

⑰ Кнопка Громкость + (VOL +) \*1

⑱ Кнопка Громкость – (VOL –) \*1

⑲ Выключатель питания ( )

\*1 Вы можете пропустить страницы Меню и сразу же отобразить экран настроек параметров или шкалу настройки.

\*2 Направление при взгляде на экран спереди

## ПОДКЛЮЧЕНИЕ МОНИТОРА

- ① Убедитесь в том, что выключены и компьютер, и монитор.
  - ② Подключите компьютер к монитору с помощью сигнального кабеля.
  - ③ Соедините монитор с компьютером при помощи кабеля USB (Type-A-B).
  - ④ Подключите компьютер к монитору с помощью Кабель USB (Type-C-C) при просмотре изображений на мониторе через Разъем USB Type-C или при использовании функции концентратора USB на мониторе.\*
  - ⑤ Подключите шнур питания сначала к монитору, а затем к источнику питания.
  - ⑥ Включите монитор и компьютер.
- \* При зарядке подключенного через разъем USB Type-C устройства проверьте, оснащено ли устройство разъемом USB Type-C, который поддерживает функцию зарядки через USB PD (Power Delivery).
    - Мощность USB-порта составляет до 65 Вт. Если подключенному устройству требуется более 65 Вт для работы или для загрузки (когда батарея разряжена), используйте оригинальный адаптер питания, поставляемый с устройством.
    - Если используется отдельно приобретаемый Кабель USB Type-C, убедитесь, что он имеет сертификат USB-IF и все необходимые функции для подачи питания и передачи видео / аудио / данных.
    - Если монитор находится в режиме ожидания, он не будет автоматически отображать изображение в следующих ситуациях:
      1. Первая загрузка компьютера
      2. Когда компьютер выходит из режима ожиданияНажмите кнопку INPUT, чтобы отобразить изображение. Такое поведение является нормальным. Чтобы предотвратить такое поведение, войдите в экранное меню и установите «Режим ожидания USB» на «Выкл».
    - Кабель USB (Type-A-C) не входит в комплект поставки монитора. Если вы используете кабель USB (Type-A-C), обратите внимание, что вы можете передавать только данные.
    - Совместимость со всеми подключенными устройствами не гарантируется в связи с различными условиями использования.

### ПРИМЕЧАНИЕ

- Пожалуйста, подтвердите, что распределительная система в здании будет обеспечивать наличие автоматического выключателя на 120/240 В, 20 А (максимум).
- Типы сигнальных кабелей, используемых для подключения компьютера к монитору, могут быть разными в зависимости от компьютера. Неправильное подключение может вызвать серьезное повреждение как монитора, так и компьютера. Прилагаемый к монитору кабель имеет стандартный разъем. Если потребуется кабель особого типа, то обратитесь к продавцу или в региональное представительство iiyama.
- Подключаемое оборудование класса I Тип А должно быть подключено к защитному заземлению.
- Розетка должна быть установлена рядом с оборудованием и быть легкодоступной.
- Чрезмерное звуковое давление от наушников может привести к повреждению или потере слуха.

## [ Пример подключения ]

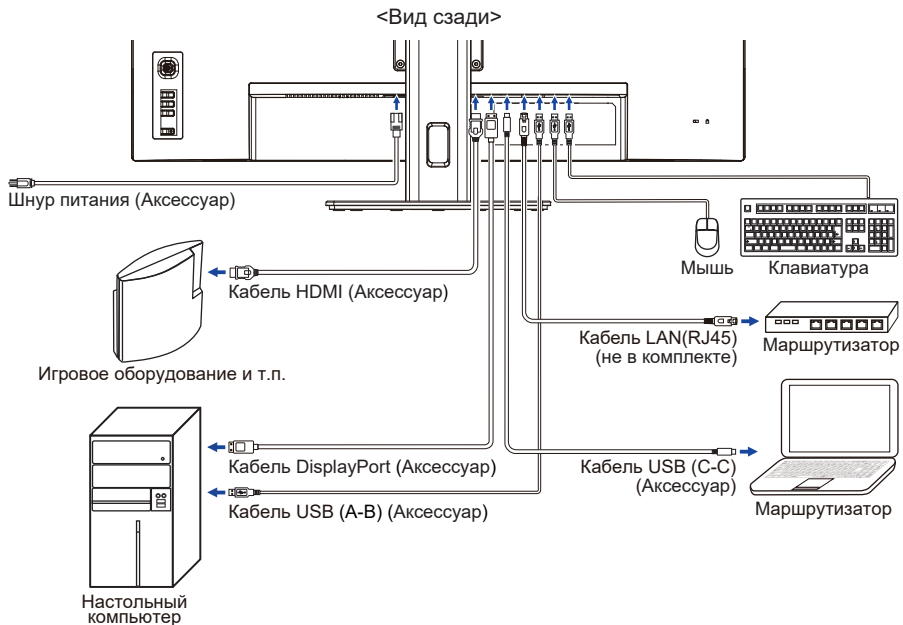

## [ Держатель кабелей ]

Проложите кабели через Отверстие для кабелей чтобы распределить их.

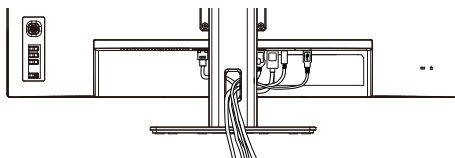

## УСТАНОВКА КОМПЬЮТЕРА

### ■ Синхронизация сигнала

На стр. 28 раздела ПОДДЕРЖИВАЕМЫЕ РЕЖИМЫ СИНХРОНИЗАЦИИ вы найдете список значений синхронизации сигнала.

## НАСТРОЙКА УГЛОВ ОБЗОРА И ВЫСОТЫ МОНИТОРА

- Для оптимального восприятия изображения рекомендуется смотреть на весь экран монитора.
- Придерживайте стойку таким образом, чтобы монитор не упал при изменении высоты и угла наклона.
- У вас есть возможность регулировать высоту монитора до 150 мм, угол наклонения до 45° по горизонтали и до 23° назад и 5° вперед.

### ПРИМЕЧАНИЕ

- Не прикасайтесь к ЖК-экрану при изменении угла или высоты наклона монитора. Это может вызвать его повреждение.
- При изменении угла или высоты наклона монитора не оставляйте отпечатков пальцев на ЖК-экране.
- Повреждение рук или пальцев может возникнуть если достаточное внимание не было уделено при установке высоты монитора.

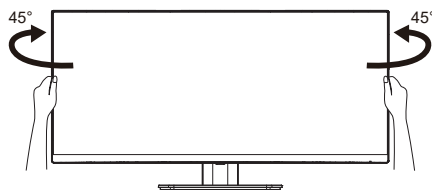
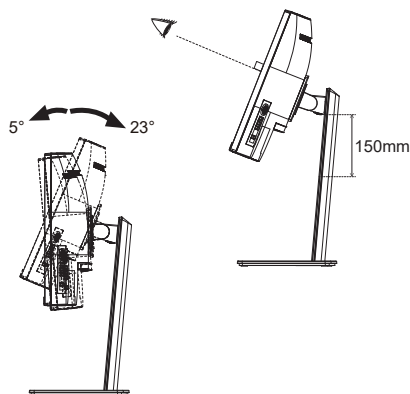

# РАБОТА С МОНИТОРОМ

Значения параметров для получения наилучшего изображения ЖК-монитора компании iiyama были установлены на заводе; они указаны на стр. 28 в разделе ПОДДЕРЖИВАЕМЫЕ РЕЖИМЫ СИНХРОНИЗАЦИИ. Вы также можете откорректировать изображение, следуя указанным ниже процедурам.

- 1 Нажмите Кнопка Навигации [Центр] на мониторе, чтобы на дисплее появилось Экранное меню (ЭМ). Здесь есть несколько дополнительных пунктов меню, которые можно переключать с помощью Кнопка Навигации [↔/↕].



- 2 Выберите страницу меню, которая содержит интересующую вас пиктограмму настройки. Нажмите Кнопка Навигации [Центр]. Затем нажмите Кнопку Навигации [↔/↕], чтобы выделить значок нужной настройки.
- 3 Заново нажмите Кнопку Навигации [Центр]. Нажмите Кнопку Навигации [↔/↕], чтобы внести соответствующие корректировки и настройки.
- 4 Нажмите Кнопку Навигации [Центр], а затем Кнопку INPUT, чтобы выйти из меню, и все введенные вами настройки будут автоматически записаны.

Например, чтобы отрегулировать вертикальное положение экрана OSD, выберите пункт меню в Установочное меню и нажмите Кнопку Навигации [Центр]. Затем выберите Верт. Позиция, нажимая Кнопку Навигации [↔/↕].

Шкала настройки становится активной после нажатия Кнопка Навигации [Центр]. Нажмите Кнопку Навигации [↔/↕], чтобы изменить положение по OSD вертикали. При настройке должно изменяться вертикальное положение OSD всего экрана.

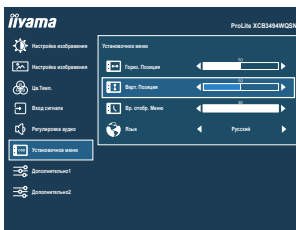









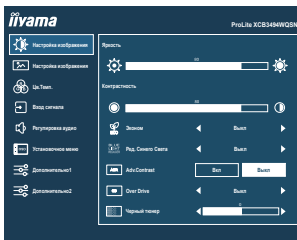







Нажатие Кнопку Навигации [Центр] и наконец, нажмите Кнопку INPUT чтобы на Закреть появилось Экранное меню (ЭМ). Все изменения сохраняются в памяти.

## ПРИМЕЧАНИЕ

- После окончания работы с настройками Экранного меню оно само закроется через некоторое время (длительность определяется функцией Вр. отобр. Меню). Для немедленного выхода из ЭМ используйте Кнопку INPUT.
- При исчезновении Экранного меню любые изменения автоматически сохраняются в памяти. Во время работы с меню следует избегать отключения питания.

# СОДЕРЖАНИЕ МЕНЮ НАСТРОЕК

Элемент регулировки		Проблема / Параметр	Кнопка Навигации
<div style="display: flex; align-items: center;"> <div style="text-align: center;">  <p><b>Настройка изображения *1</b> <b>изображения *1</b> <b>Picture Adjust</b></p> </div> <div style="margin-left: 20px;">  </div> </div>			
Яркость *2 <b>Brightness</b>		Слишком темное Слишком яркое	   
Контрастность <b>Contrast</b>		Слишком бледное Слишком интенсивное	   
Эконом <b>Eco</b>	<b>Direct</b>	Выкл	Обычная
		Mode1	Фон или подсветка минимализован.
		Mode2	Фон или подсветка на уровне ниже Mode 1.
		Mode3	Фон или подсветка на уровне ниже Mode 2.
Ред. Синего Света <b>Blue Light Reducer</b>	<b>Direct</b>	Выкл	Обычная
		Mode1	Синий свет уменьшается.
		Mode2	Синий свет слабее чем в Mode 1.
		Mode3	Синий свет слабее чем в Mode 2.
Adv.Contrast <b>Adv.Contrast</b>		Вкл	Увеличенная контрастность
		Выкл	Обычная контрастность
<b>ПРИМЕЧАНИЕ</b> Adv.Contrast настраивает яркость и повышает контрастность в зависимости от образа или движения на дисплее.			
Over Drive *3 <b>Overdrive</b>		Выкл / 1 / 2 / 3 / 4 / 5 Это повысит уровень градации серого ЖК-панели. Высший уровень приведет к включению быстрейшего времени отклика.	   
Черный тюнер <b>Black Tuner</b>		Регулируется в пределах от -5 до +5 Возможность настройки оттенков черного цвета	   

\*1 Доступность каждого предмета зависит от того, какой предмет активирован. См. Стр. 23 "Матрица корреляции функций" для более подробной информации.

\*2 Регулируйте Яркость, когда работаете за монитором в темной комнате и экран кажется вам слишком ярким.

\*3 Включение функции Over Drive может привести к некоторому уровню задержки картины.



## Direct

Вы можете пропустить страницы Меню и сразу отобразить экран настроек параметров, используя следующие операции с кнопками.

- Эконом : Нажмите Кнопку Навигации Влево [ $\leftarrow$ ], когда меню не отображается.
- Ред. Синего Света : Нажмите Кнопку Навигации Вправо [ $\rightarrow$ ], когда меню не отображается.



## Настройка изображения Image Adjust

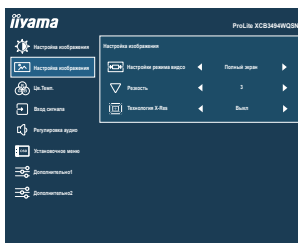

Элемент регулировки	Проблема / Параметр	Кнопка Навигации
Настройки режима видео * <sup>1</sup> Video Mode Adjust	Полный экран	Расширение образа
	Соотн. Сторон	Расширение формата образа
	Dot by Dot * <sup>2</sup>	Вывести изображение в исходном формате и разрешении.
Резкость Sharp and Soft	1 2 3 4 5 6 Качество изображения можно изменять в интервале от 1 до 6 (резкого до размытого). Нажмите Вправо [→], чтобы изменять резкость изображения в порядке возрастания номеров. Нажмите Влево [←], чтобы изменять резкость изображения в порядке уменьшения номеров.	
Технология X-Res * <sup>3</sup> X-Res Technology	Выкл	Обычно
	Легко	Улучшить качество краев изображения.
	Средне	Качество краев изображения лучше чем Легко.
	Сильно	Качество краев изображения лучше чем Средне.

\*<sup>1</sup> Позволяет выводить изображение в форматах 4:3, 5:4 или 16:10, если исходное изображение имеет формат 4:3, 5:4 или 16:10.

\*<sup>2</sup> Доступность каждого предмета зависит от того, какой предмет активирован. См. Стр. 23 "Матрица корреляции функций" для более подробной информации.

\*<sup>3</sup> Отключено, когда HDR активен.



# Цв.Темп. \* Color Settings

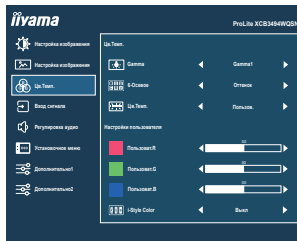

Элемент регулировки	Проблема / Параметр		Кнопка Навигации	
Gamma Gamma	Gamma1	Обычно		
	Gamma2	Теиный		
	Gamma3	Высокая контрастность		
6-Осевое 6-Axis	Оттенок	Красный	Слишком слабый Слишком сильный	
		Желтый		
		Зеленый		
		Голубой		
		Синий		
		Пурпурный		
	Насыщенность	Красный	Слишком слабый Слишком сильный	
		Желтый		
		Зеленый		
		Голубой		
		Синий		
		Пурпурный		
Цв.Темп. Color Temp.	Пользов.	Пользоват. R	Слишком слабый Слишком сильный	
		Пользоват. G		
		Пользоват. B		
	sRGB	sRGB		
	Теплая	Теплый цвет		
	Обычный	Нормальный цвет		
	Холодная	Классный цвет		
i-Style Color i-Style Color	Выкл	Индикатор питания выключен.		
	Стандарт	Для обычного окружения windows или настроек по умолчанию.		
	Текст	Для редактирования и чтения текста в условиях обработки текста.		
	Интернет	Для работы с интернетом.		
	Игра	Для игрового окружения.		
	Спорт	Для спортивного окружения.		

### ПРИМЕЧАНИЕ

- sRGB это международный стандарт который определяет и объединяет появление цветовых разнообразий в оборудовании.
- Невозможно отрегулировать Контрастность, Зконом, Ред. Синего Света, Adv.Contrast, Черный тюнер, Gamma, 6-Осевое и i-Style Color в режиме sRGB так как все эти настройки недоступны.

\* Доступность каждого предмета зависит от того, какой предмет активирован. См. Стр. 23 "Матрица корреляции функций" для более подробной информации.



## Вход сигнала Signal Select

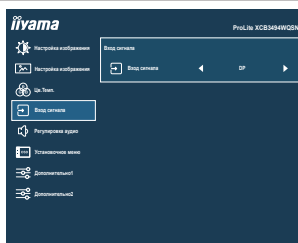

Элемент регулировки	Проблема / Параметр	
Вход сигнала Signal Select	Auto	Автоматический выбор входа сигнала.
	HDMI	Выбрать Цифровой (HDMI) вход.
	DP	Выбрать Цифровой (DisplayPort) вход.
	USB-C	Выбрать Цифровой (USB Type-C) вход.

**Direct**

**ПРИМЕЧАНИЕ** Auto будет выбрано автоматически если только один источник доступен. Если есть больше одного свободного сигнала а вы выберете один из них опция Auto не будет доступна. Если несколько входов сигнала подключено, после выключения и обратного включения монитор может не опознать тот который был использован как последний. Это доступно только когда Вы выбрали определенный вид сигнала.

## Direct

Вы можете пропустить страницы Меню и сразу отобразить экран настроек параметров, используя следующие операции с кнопками.

- Вход сигнала: Нажмите Кнопку INPUT если Меню не отображается на мониторе, увидите другое меню.

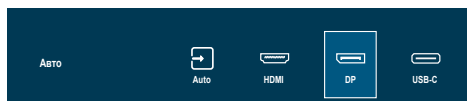



## Регулировка аудио Audio Adjust

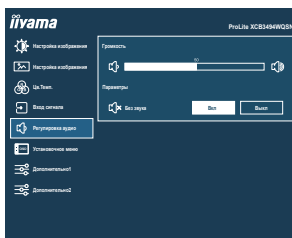

Элемент регулировки	Проблема / Параметр	Кнопка Навигации
Громкость Volume <b>Direct</b>	Слишком тихо Слишком громко	 
Без звука Mute	Вкл	Восстановление звука с прежним уровнем громкости.
	Выкл	Временное отключение звука.

### Direct

Вы можете пропустить страницы меню и отобразить панель настроек напрямую, используя следующие операции с кнопками.

- Громкость: Нажимайте Кнопки VOL + / VOL – когда меню не отображается на экране.



## Установочное меню Setup Menu

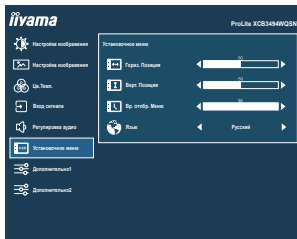

Элемент регулировки	Проблема / Параметр	Кнопка Навигации		
Гориз. Позиция OSD Horizontal Position	Экранное меню сдвинуто далеко влево Экранное меню сдвинуто далеко вправо	 		
Верт. Позиция OSD Vertical Position	Экранное меню сдвинуто далеко вниз Экранное меню сдвинуто далеко вверх	 		
Вр. отобр. Меню OSD Time	Длительность отображения меню на экране можно задать в интервале от 5 до 30 секунд.	 		
Язык Language	English	Английский	Nederlands	Голландский
	Deutsch	Немецкий	Polski	Заполнённость
	Español	Испанский	Português	Португальский
	Français	Французский	Русский	Русский
	Italiano	Итальянский	Česky	Чешский
	日本語	Японский		



## Дополнительно1 Extra1

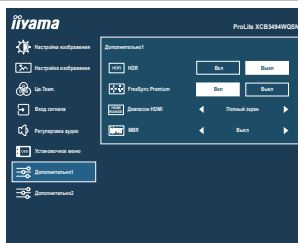

Элемент регулировки	Проблема / Параметр		Кнопка Навигации
HDR *1 HDR	Вкл	Для сигнала HDR (большой динамический диапазон)	
	Выкл	Для нормального сигнала	
FreeSync Premium *1 FreeSync Premium	Вкл	Включить FreeSync.	
	Выкл	Простр. FreeSync выключен.	
Диапазон HDMI HDMI Range	Полный экран	Полный цветовой охват видеосигнала.	
	Limited	Ограниченный цветовой охват видеосигнала.	
	Auto	Автоматический выбор диапазон HDMI.	
MBR *1,2 MBR	Выкл / 1 / 2 / 3 / 4 / 5 / 6 / 7		
	Это улучшит время отклика для движущегося изображения на ЖК-панели.		

\*1 Доступность каждого предмета зависит от того, какой предмет активирован. См. Стр. 23 "Матрица корреляции функций" для более подробной информации.

\*2 MBR доступен только при частоте обновления 75 Гц или более.



## Дополнительно2 Extra2

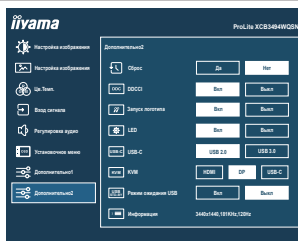

Элемент регулировки	Проблема / Параметр		
Сброс Reset	Да	Восстанавливаются стандартные заводские настройки.	
	Нет	Возврат в Меню.	
DDCCI DDCCI	Вкл	Вкл. функцию DDC/CI.	
	Выкл	Выкл. функцию DDC/CI.	
Запуск логотипа Opening Logo	Вкл	Логотип iiyama отображается когда монитор включен.	
	Выкл	Логотип iiyama не отображается когда монитор включен.	
LED LED	Вкл	Индикатор питания включен.	
	Выкл	Индикатор питания выключен.	
<b>ПРИМЕЧАНИЕ</b> Если Вас раздражает свечение индикатора питания, Вы можете его выключить.			
USB-C USB-C	USB 2.0	Выберите скорость (бит/с) при подключении через USB Type-C.	
	USB 3.0		
<b>ПРИМЕЧАНИЕ</b> Если на входе USB Type-C выбран USB 3.0, разрешение 3440 × 1440 при частоте 100Гц / 120Гц не поддерживается.			
KVM KVM	HDMI	USB-B	Когда к монитору подключены два или три компьютера, вы можете связать источник входного сигнала с Разъем USB-UP.
		USB-C	
	DP	USB-B	
		USB-C	
USB-C	USB-B		
	USB-C		
Режим ожидания USB USB Standby mode	Вкл	USB-концентратор переходит в режим ожидания синхронно с монитором.	
	Выкл	Концентратор USB остается активным, если монитор переходит в режим ожидания.	
Информация Information	Показ сведений о входном сигнале, который в настоящее время выдается с видеокарты компьютера.		
	<b>ПРИМЕЧАНИЕ</b> Дополнительные сведения об изменении разрешения и частоты обновления см, в руководстве пользователя видеокарты.		



● **Режим Блокировки:**

**<Экранное меню>**

Псли включить монитор, удерживая Кнопку Навигации [Центр], когда монитор выключен, Операции экранного меню будут заблокированы / разблокированы.

**<Выключатель питания / Экранное меню>**

Если вы удерживаете нажатой Кнопку Навигации [Центр] в течение 10 секунд, когда меню не отображается, Выключатель питания / Операции экранного меню будут заблокированы / разблокированы.

■ Матрица корреляции функций

Выбранный элемент	Настройка изображения						Настройка изображения		Цв. Темп.				Дополнительно1			
	Яркость	Контрастность	Эконом Света	Ред. Синего Света	Adv. Contrast	Over Drive	Черный тонер	Настройка режима видео	Gamma	6-Осевое	Пользов. sRGB	Теплая Обычный Холодная	i-Style Color	HDR	Free Sync Premium	MBR
Активный элемент	Эконом	✓				✓	✓	✓	✓	✓	✓	✓	-	-	✓	-
	Ред. Синего Света	✓				✓	✓	✓	✓	-	-	-	-	-	✓	-
Настройка изображения	Adv. Contrast	-				✓	✓	✓	✓	✓	✓	✓	-	-	-	-
	Настройки режима видео	✓	✓	✓	✓	-	✓	✓	✓	✓	✓	✓	✓	✓	-	✓
Цв. Темп.	Цв. Темп. sRGB	-	-	-	-	-	✓	-	-	✓	✓	✓	-	-	-	-
	i-Style Color	-	-	-	-	-	✓	-	-	✓	✓	✓	-	-	-	-
Дополнительно1	HDR	-	-	-	-	✓	✓	-	-	-	-	-	-	-	✓	-
	FreeSync Premium	✓	✓	✓	✓	✓	-	✓	✓	✓	✓	✓	✓	✓	-	-
MBR	-	✓	-	-	-	-	✓	✓	✓	✓	✓	✓	✓	-	-	-

✓ : Доступный  
 - : Недоступный

## ФУНКЦИЯ ОЖИДАНИЯ

Этот продукт имеет функцию ожидания. Когда ваш компьютер не используется, монитор автоматически снижает расход энергии, необходимой для его функционирования.

Режим Функция ожидания описан ниже. Необходимые настройки, включая установки таймера, должны производиться на компьютере. Информацию по конфигурированию этих настроек можно почерпнуть из руководства к вашей операционной системе.

### ■ Режим ожидания

При исчезновении поступающих от компьютера видеосигнал разверток, монитор входит в режим ожидания, при котором потребление электроэнергии уменьшается до 0,5 Вт или менее\*. Экран темнеет, индикатор подачи питания начинает светиться оранжевым цветом. Возврат из режима ожидания происходит через несколько секунд после нажатия любой клавиши на клавиатуре или движения мышью.

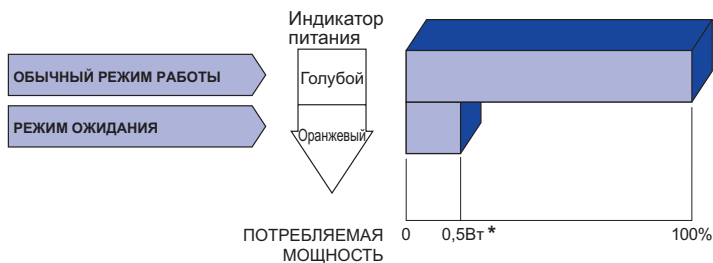

\* Когда «Режим ожидания USB» в «Дополнительно2» включен.

# УСТРАНЕНИЕ НЕИСПРАВНОСТЕЙ

Если монитор работает неправильно, просьба соблюдать следующую последовательность операций для возможного решения задачи.

1. Выполните регулировки, описанные в разделе РАБОТА С МОНИТОРОМ, в зависимости от вашей проблемы. Если изображение не появилось, см. п. 2.
2. Обратитесь к нижеприведенной таблице, если вы не можете найти подходящий пункт настройки в разделе РАБОТА С МОНИТОРОМ или если проблему не удается устранить.
3. Если вы столкнулись с проблемой, которая не описана ниже, или не можете устранить ее причину, выключите монитор и обратитесь за помощью к вашему дилеру или в сервисный центр iiyama.

## Проблема

## Проверьте

- |                                                                                                 |                                                                                                                                                                                                                                                                                                                                                                                                                              |
|-------------------------------------------------------------------------------------------------|------------------------------------------------------------------------------------------------------------------------------------------------------------------------------------------------------------------------------------------------------------------------------------------------------------------------------------------------------------------------------------------------------------------------------|
| ① Изображение не появляется (Индикатор питания не загорелся.)<br><br>(Индикатор питания синий.) | <input type="checkbox"/> Силовой кабель плотно вставлен в соответствующее гнездо.<br><input type="checkbox"/> Питание включено.<br><input type="checkbox"/> К розетке подводится напряжение. Проверьте каким-либо другим прибором (например, настольной лампой).                                                                                                                                                             |
| <br>(Индикатор питания оранжевый.)                                                              | <input type="checkbox"/> Если активна программа хранитель экрана, нажмите клавишу на клавиатуре или подвигайте мышью.<br><input type="checkbox"/> Увеличьте контрастность и /или яркость.<br><input type="checkbox"/> Компьютер включен.<br><input type="checkbox"/> Сигнальный кабель подключен правильно.<br><input type="checkbox"/> Синхронизация сигнала компьютера соответствует техническим характеристикам монитора. |
| ② Изображение не синхронизировано.                                                              | <input type="checkbox"/> Если монитор находится в режиме ожидания, нажмите клавишу на клавиатуре или подвигайте мышью.<br><input type="checkbox"/> Компьютер включен.<br><input type="checkbox"/> Сигнальный кабель подключен правильно.<br><input type="checkbox"/> Синхронизация сигнала компьютера соответствует техническим характеристикам монитора.                                                                    |
| ③ Изображение не в центре экрана                                                                | <input type="checkbox"/> Сигнальный кабель подключен правильно.<br><input type="checkbox"/> Синхронизация сигнала компьютера соответствует техническим характеристикам монитора.                                                                                                                                                                                                                                             |
| ④ Изображение слишком яркое или слишком темное.                                                 | <input type="checkbox"/> Синхронизация сигнала компьютера соответствует техническим характеристикам монитора.<br><input type="checkbox"/> Уровень выходного видеосигнала компьютера соответствует техническим характеристикам монитора.                                                                                                                                                                                      |

## Проблема

## Проверьте

- ⑤ Изображение дрожит.
- Напряжение питания соответствует тех. характеристикам монитора.
  - Синхронизация компьютера соответствует техническим характеристикам монитора.
- ⑥ Нет звука.
- Аудиооборудование включено (компьютер и т.д.).
  - Включен регулятор громкости .
  - Режим Без звука выключен.
  - Выходной уровень аудиосигнала, выдаваемый аудиооборудованием, находится в пределах спецификаций монитора.
- ⑦ Звук слишком громкий или слишком тихий
- Выходной уровень аудиосигнала, выдаваемый аудиооборудованием, находится в пределах спецификаций монитора.

## ИНФОРМАЦИЯ ОБ УТИЛИЗАЦИИ

Для наилучшей защиты окружающей среды не выбрасывайте ваш монитор.

Посетите наш вебсайт <https://iiyama.com> для получения указаний об утилизации монитора.

## СПЕЦИФИКАЦИИ : ProLite XCB3494WQSN-B5 A

Категория раазамера	34"	
ЖК-панели	Панель технология	VA
	Размер	Диагональ: 34" (86,4 см)
	Кривизна	1500 R
	Размер пикселя	0,232 мм (Ш) × 0,232 мм (В)
	Яркость	350 cd/m <sup>2</sup> (Типичная), 155 cd/m <sup>2</sup> (По умолчанию / Энергосбережение)
	Контрастность	4000 : 1 (Типичная), Доступна функция расширенной контрастности
	Угол обзора	Вправо / Влево: 89°, Вверх / Вниз: 89° (В каждую сторону типичная)
MPRT	0,4 мс	
Кол-во отображаемых цветов	16.777.216	
Частоты синхронизации	HDMI (FreeSync: Выкл): Гориз: 30,0-185,0 кГц Верт: 30-120 Гц (2560 × 1440 или меньше) 30-100 Гц (3440 × 1440)	
	HDMI (FreeSync: Вкл): Гориз: 30,0-185,0 кГц Верт: 48-120 Гц (2560 × 1440 или меньше) 48-100 Гц (3440 × 1440)	
	DisplayPort / USB Type-C: Гориз: 30,0-185,0 кГц Верт: 48-120 Гц	
Нативное разрешение	3440 × 1440, 4,9 Мегапикселей	
Максимальное разрешение	HDMI: 3440 × 1440 100 Гц 2560 × 1440 120 Гц DisplayPort / USB Type-C: 3440 × 1440 120 Гц	
Входной разъем	HDMI, DisplayPort, USB Type-B, USB Type-C (Alt Mode)	
Видеосигналы	HDMI, DisplayPort, USB Type-C (Alt Mode)	
Стандарт USB	USB3,2 Gen 1 (5 Гбит/с, 5 В, 900 мА), USB Power Delivery (65 Вт)	
Количество портов USB Форма порта	2 Upstream: Type-B, Type-C 3 Downstream: Type-A	
Порт LAN	RJ45	
Разъем для наушников*1	ø 3,5 мм mini jack (Стерео)	
Динамики	2 Вт × 2 (Стереодинамики)	
Максим. размеры экрана	797,22 мм Ш × 333,72 мм В / 31,4" Ш × 13,1" В	
Электропитание	100-240 В, 50/60 Гц, 2,0 А	
Потребление энергии*2	45 Вт (Типичная), 31 Вт (По умолчанию / Энергосбережение) Режим ожидания: 0,5 Вт макс, Режим выключенный: 0,3 Вт макс	
Габариты*3, Масса	809,5 × 431,0 - 581,0 × 245,5(239,5) мм / 31,9 × 17,0 - 22,9 × 9,7(9,4)" (Ш×В×Г), 9,3 кг / 20,5 фунтов	
Диапазон регулировки высоты	150 мм	
Угол	Наклон: Вверх: 23°, Вниз: 5° Поворотный: Вправо / Влево по: 45° каждый	
Условия окружающей среды	При работе: Темп.: 5 до 35 °C Влажность: 10 до 80 % (Без конденсата)	
	При хранении: Темп.: -20 до 60 °C Влажность: 10 до 90 % (Без конденсата)	
Сертификация	TCO Certified, CE, UKCA, TÜV-Bauart, EAC, VCCI, PSE	

### ПРИМЕЧАНИЕ

\*1 Правильная работа подключенных внешних устройств, кроме наушников, не гарантируется.

\*2 Когда «Режим ожидания USB» в «Дополнительно2» включен.

\*3 ( ) : Глубина Стойка-основание

## РАЗМЕРЫ

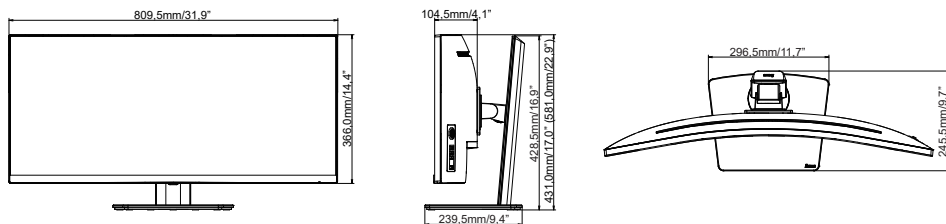

( ) : Максимальная область регулировки

## ПОДДЕРЖ. РЕЖИМЫ СИНХРОНИЗАЦИИ

Видео режим	Горизонтальная частота	Вертикальная частота	Частота синхронизации
800 × 600	37,879 кГц	60,317 Гц	40,000 МГц
	46,875 кГц	75,000 Гц	49,500 МГц
1024 × 768	48,363 кГц	60,004 Гц	65,000 МГц
	60,023 кГц	75,029 Гц	78,750 МГц
1280 × 1024	63,981 кГц	60,020 Гц	108,000 МГц
	79,976 кГц	75,025 Гц	135,000 МГц
1920 × 1080	67,500 кГц	60,000 Гц	148,500 МГц
	112,500 кГц	100,000 Гц	297,000 МГц
	135,000 кГц	120,000 Гц	297,000 МГц
2560 × 1440	88,860 кГц	60,000 Гц	241,699 МГц
	183,000 кГц	120,000 Гц	497,760 МГц
3440 × 1440	43,830 кГц	30,000 Гц	154,281 МГц
	88,860 кГц	60,000 Гц	319,896 МГц
	151,000 кГц	100,000 Гц	543,600 МГц
	181,200 кГц	120,000 Гц	652,320 МГц

\*1

\*1

\*4

\*3,4

\*2,3,4

### ПРИМЕЧАНИЕ

\*1 Доступно только для входа HDMI.

\*2 Доступно только для входов DisplayPort и USB Type-C.

\*3 В случае входа USB Type-C доступно, только если для параметра "USB-C" в меню "Дополнительно2" установлено значение USB 2.0.

\*4 Графическая карта источника должна поддерживать разрешение 3440 × 1440 при 60 Гц / 100 Гц / 120 Гц.

Консоль	1080 p (1920×1080)	1440 p (2560×1440)	2160 p (3840×2160)
PS5	60 / 120 Гц	60 / 120 Гц	–
Xbox-серия X/S	60 / 120 Гц	120 Гц	–