

UŽIVATELSKÝ MANUÁL

ProLite

LCD Monitor

ProLite TE9804MIS

Děkujeme moc za výběr iiyama LCD monitoru. Doporučujeme, abyste věnovali několik minut, před instalací zapnutím monitoru, k pečlivému pročtení komplexního návodu. Prosíme, mějte tuto příručku na bezpečném místě pro budoucí použití.

OZNAČENÍ CE PROHLÁŠENÍ O SHODĚ

Tento LCD monitor je v souladu s požadavky směrnice ES / EU 2014/30/EU "Směrnice EMC", 2014/35/EU "Směrnice pro nízké napětí", 2009/125/ES "ErP směrnice" a 2011/65/EU "RoHS směrnice".

Varování

Toto je produkt třídy A. V domácím prostředí může tento produkt způsobovat rušení rádiových vln, v takovém případě je požadováno, aby uživatel přijal odpovídající opatření.

IYAMA CORPORATION: Wijkermeerstraat 8, 2131 HA Hoofddorp, The Netherlands

Model No. : PL9804U



Doporučujeme recyklaci použitého výrobku. Obratě se prosím na svého prodejce nebo iiyama servisní středisko. Recyklační informace získané přes internet, pomocí adresy: <http://www.iiyama.com>
Můžete se připojit na webovou stránku různých zemí.

- Vyhrazujeme si právo měnit specifikace bez předchozího upozornění.
- Všechny obchodní známky použité v této uživatelské příručce jsou majetkem příslušných vlastníků.

OBSAH

PRO VAŠÍ BEZPEČNOST	1
BEZPEČNOSTNÍ OPATŘENÍ.....	1
SPECIÁLNÍ POZNÁMKY K LCD MONITORŮM	3
ZÁKAZNICKÝ SERVIS.....	5
ČIŠTĚNÍ	5
PŘED POUŽITÍM MONITORU.....	6
VLASTNOSTI	6
KONTROLA OBSAHU BALENÍ.....	6
ROZBALENÍ	7
ZVLÁŠTNÍ UPOZORNĚNÍ K DOTYKOVÉMU PANELU	7
INSTALACE.....	8
OVLÁDACÍ PRVKY A KONEKTORY : MONITORU	10
SOVLÁDACÍ PRVKY : DÁLKOVÝ OVLADAČ.....	12
PŘÍPRAVA DÁLKOVÉHO OVLADAČE	13
ZÁKLADNÍ PROVOZ.....	15
PŘIPOJENÍ MONITORU	18
NASTAVENÍ POČÍTAČE	22
OVLÁDÁNÍ MONITORU.....	24
NASTAVENÍ OBSAHU MENU.....	26
ÚPRAVA OBRAZOVKY	44
POHOTOVOSTNÍ FUNKCE.....	47
ŘEŠENÍ PROBLÉMŮ.....	48
INFORMACE O RECYKLACI.....	49
PŘÍLOHA	50
SPECIFIKACE : ProLite TE9804MIS	50
ROZMĚRY.....	51
ODPOVÍDAJÍCÍ ČASOVÁNÍ	52

PRO VAŠÍ BEZPEČNOST

BEZPEČNOSTNÍ OPATŘENÍ

VAROVÁNÍ

PŘESTANTĚ POUŽÍVAT MONITOR V PŘÍPADĚ JAKÝCHKOLIV PROBLÉMŮ

Pokud si všimnete jakýchkoli abnormální jevů, jako je kouř, zvláštní zvuk nebo zplodiny, odpojte monitor a ihned se obraťte na svého prodejce nebo iiyama servisní středisko. Další použití může být nebezpečné a může způsobit požár nebo úraz elektrickým proudem.

NIKDY NEDEMOLUJTE KRYT DISPLEJE

Vysokonapěťové obvody uvnitř monitoru. Demontáž krytu se můžete vystavit nebezpečí požáru nebo úrazu elektrickým proudem.

NIKDY NEVKLÁDEJTE NĚJAKÉ PŘEDMĚTY DO MONITORU

Nepokládejte žádné pevné předměty nebo kapaliny, jako je voda do monitoru. V případě nehody, okamžitě monitor odpojte a obraťte se na svého prodejce nebo iiyama servisní středisko. Používání monitoru s jakýmkoliv předmětem uvnitř může způsobit požár, úraz elektrickým proudem nebo poškození.

UMÍSTĚTE MONITOR NA ROVNÝ A STABILNÍ POVRCH

Monitor může způsobit zranění, pokud spadne.

NEPOUŽÍVEJTE MONITOR V BLÍZKOSTI ZDROJE VODY

Nepoužívejte monitor, kde může být postříkán vodou či polit vodou. Může to způsobit požár nebo úraz elektrickým proudem.

POUŽÍVEJTE JEN PODPOROVANÝ NAPÁJECÍ ZDROJ

Ujistěte se, že monitor je používám pouze s určeným napájením. Použití nesprávného napětí může způsobit poruchu a může způsobit požár nebo úraz elektrickým proudem.

CHRAŇTE KABELY

Netahejte, neohýbejte napájecí a datový kabel. Nepokládejte na monitor nebo na kabely žádné jiné těžké předměty. V případě poškození, kabely mohou způsobit požár nebo úraz elektrickým proudem.

NEPŘÍZNIVÉ POVĚTRNOSTNÍ PODMÍNKY

Není vhodné používat monitor při těžké bouřce, může to způsobit poruchu. Také se doporučuje, abyste se nedotýkali zástrčky. Mohlo by dojít k úrazu elektrickým proudem.

UPOZORNĚNÍ

MÍSTO INSTALACE

Neinstalujte monitor, kde může dojít k náhlým změnám teploty, nebo ve vlhkém, prašném nebo zakouřeném prostředí, protože by mohlo dojít k požáru, úrazu elektrickým proudem nebo poškození. Měli byste se také vyhnout místům, kde slunce svítí přímo na monitoru.

NEUMISŤUJTE MONITOR DO NEBEZPEČNÝCH POZIC

Monitor se může převrhnout a způsobit zranění, pokud není vhodně umístěn. Dále se ujistěte, že nemáte na monitoru položené nějaké těžké předměty, a že všechny kabely jsou vedeny tak, že děti za ně nemohou tahat a způsobit si zranění.

DODRŽENÍ VENTILACE VZDUCHU

Ventilační otvory ochraňují monitor před přehřátím. Zakrytí otvorů může způsobit požár. Chcete-li zabezpečit dostatečnou cirkulaci vzduchu, umístěte monitor alespoň 10 cm (nebo 4 palce) od všech stěn. Při ovládání monitoru na zádech, boku, vzhůru nohama nebo na koberci či jiném měkkém materiálu, může také dojít k poškození.

ODPOJTE KABELY PŘI MANIPULACI S MONITOREM

Když přesouváte monitor, vypněte síťový vypínač, odpojte monitor a ujistěte se, zda je signálový kabel odpojen. Pokud monitor neodpojíte, může dojít k požáru nebo úrazu elektrickým proudem.

ODPOJTE MONITOR ZE ZÁSUVKY

Pokud monitor nepoužíváte delší dobu, je doporučeno jej odpojit z elektrické sítě, aby se zabránilo nehodám.

DRŽTE ZÁSTRČKU PŘI ODPOJOVÁNÍ

Chcete-li odpojit napájecí kabel nebo signálový kabel, tahejte vždy za zástrčku. Nikdy netahejte za samotný kabel, může to způsobit požár nebo úraz elektrickým proudem.

NEDOTÝKEJTE SE ZÁSTRČKY MOKRÝMA RUKAMA

Při vytahování nebo zastrčení zástrčky mokřkýma rukama, může dojít k úrazu elektrickým proudem.

PŘI INSTALACI MONITORU NA VAŠEM POČÍTAČI

Ujistěte se, že počítač je dostatečně silný, aby unesl hmotnost monitoru, jinak může dojít k poškození počítače.

OSTATNÍ

ERGONOMICKÉ DOPORUČENÍ

Chcete-li odstranit únavu očí, neprovazujte monitor proti jasnému pozadí nebo v tmavé místnosti. Pro optimální pohodlí při sledování by monitor měl být těsně pod úrovní očí a ve vzdálenosti 40 - 60 cm (16-24 palec) od vašich očí. Při používání monitoru delší dobu se doporučuje přestávka deset minut každou hodinu, protože dlouhodobý pohled na obrazovku může způsobit únavu očí.

SPECIÁLNÍ POZNÁMKY K LCD MONITORŮM

- Následující symptomy jsou normální u LCD monitorů a neznamenají problém.

POZNÁMKA

- Při prvním zapnutí LCD monitoru se nemusí obraz vejít na displej, protože typ počítače má nastavenou jinou pozici. V tomto případě nastavte pozici obrazu do správné polohy.
 - Můžete zjistit mírně nerovnoměrný jas na obrazovce v závislosti na pracovní ploše, kterou používáte.
 - Vzhledem k povaze LCD obrazovky, může přetrvávat vjem původní obrazovky i po přepnutí obrazu, když je stejný obraz zobrazen hodiny. V tomto případě lze obrazovku obnovovat pomalu změnou obrazu nebo vypnutím na několik hodin.
- Tento LCD displej nemůže být používán venku.
 - Tento LCD displej nemůže být používán v poloze s obrazovkou nahoru.
 - Pokud používáte kabel delší, než je dodaný, není kvalita obrazu zaručena. Dotyková funkce může být přerušena, pokud délka USB kabelu přesahuje 3 m.

POUŽITÍ POTVRZENÍ

Tento produkt je určen pro optimální využití při 24 hod denně.

Displej je kompatibilní pro použití na šířku.

VYSVÍCENÍ OBRAZU / VYPÁLENÍ OBRAZU

Prosíme, vezměte na vědomí, že u všechny LCD obrazovky může dojít k vysvícení obrazu nebo vypálení obrazu. K tomu dochází, když reziduální obraz zůstává viditelný na obrazovce, když je statický obraz zobrazen dlouhou dobu. Vysvícení obrazu na LCD není permanentní, ale zobrazení statického obrazu po dlouhou dobu, je třeba se vyhnout.

Proti vysvícení obrazu pomáhá vypnutí monitoru na tak dlouho, jak byl poslední obraz zobrazen, takže v případě, že obraz byl na monitoru po dobu 1 hodiny a lze vidět zbytkový obraz nebo "duch" obrazu, měli byste vypnout monitor na 1 hodinu, aby se vyčistil zbytkový obraz.

Pro všechny LFD produkty, iiyama doporučuje zobrazování pohyblivých obrazů a využití spořiče obrazovky v pravidelných intervalech, vždy, když je obrazovka nečinná. Vypnutí monitoru napomůže k prevenci.

Jiné způsoby, jak snížit riziko vzniku vysvícení, bude používáním funkce FAN-on (je-li k dispozici), Nízkého podsvícení a Nízkého nastavení jasu.

PRO PRODLOUŽENÉ POUŽITÍ JAKO VEŘEJNÝ DISPLEJ

■ Vypálení obrazu na LCD panelu

Když je zobrazen statický obraz několik hodin, stopa elektrické náboje zůstane v blízkosti elektrody uvnitř LCD a produkuje "duch" statického obrazu. (Image Persistence).

Vysvícení obrazu není trvalým rysem. Když je zobrazen statický obraz po delší dobu, iontové nečistoty uvnitř displeje jsou postaveny podél zobrazených snímků a to může být trvalé.

■ Doporučení

Aby nedošlo k vypálení obrazu a pro podporu delší životnosti displeje, doporučujeme následující:

1. Vyhněte se statickým obrazům zobrazených na dlouhou dobu - měňte statické obrazy v nekonečné smyčce.
2. Vypněte monitor, když není používán, a to buď dálkovým ovládním nebo pomocí Pohotovostní režim nebo naplánované funkce.
3. Zkontrolujte prosím nastavení nabídky Monitor pro funkce „Posun pixelů“ a aktivujte je, pokud jsou k dispozici. Snížení efektu lepení obrazu.
4. Je-li monitor instalován v horkém nebo v uzavřeném prostředí, použijte chladící ventilátor, spořič obrazovky a funkci nízkého jasu.
5. Vhodné větrání pro jakýkoli monitor je očekáváno u jakékoliv instalace – ovládané systémy klimatizace mohou být použity.
6. Důrazně doporučujeme využití aktivního chlazení s ventilátory pro delší dobu provozu nebo v prostředí s vysokou okolní teplotou.

ZÁKAZNICKÝ SERVIS

- POZNÁMKA** ■ Máte-li vrátit přístroj do servisu a originální balení bylo zničeno, obraťte se prosím na svého prodejce nebo iiyama servisní středisko pro radu nebo náhradního balení.

ČIŠTĚNÍ

- VAROVÁNÍ** ■ Pokud při čištění dostanou materiály nebo kapaliny, jako je voda, do monitoru, okamžitě odpojte napájecí kabel a obraťte se na svého prodejce nebo iiyama servisní středisko.

- UPOZORNĚNÍ** ■ Z bezpečnostních důvodů vypněte hlavní vypínač a odpojte monitor před čištěním.

- POZNÁMKA** ■ Pro ochranu LCD panelu, nepoškrábejte nebo neotírejte obrazovku tvrdými předměty.
- Nikdy nepoužívejte některé z následujících silných rozpouštědel. Ty mohou poškodit kryt a LCD displej.

Ředidlo	Spreji
Benzín	Vosk
Abrazivní čistič	Kyselé nebo alkalické rozpouštědlo

- Dotýkáním se krytu produkty vyrobenými z pryže nebo plastu po delší dobu, může dojít k degeneraci nebo ztráty barvy na krytu.

KRYT MONITORU Skvrny lze odstranit hadříkem lehce navlhčeným ve slabém saponátu. Poté otřete kryt jemným suchým hadříkem.

LCD OBRAZOVKA Doporučuje se pravidelné čištění měkkým suchým hadříkem.

PŘED POUŽITÍM MONITORU

VLASTNOSTI

- ◆ Podporuje rozlišení až 3840 × 2160
- ◆ Vysoký kontrast 1200:1 (typický: bez sklo) / Jas 350cd/m² (typický: bez sklo)
- ◆ Digitální vyhlazování znaků
- ◆ Automatické nastavení
- ◆ USB Typu-C / RJ45 - Konektory
- ◆ USB Power Delivery podporuje až 65W
- ◆ 2 × 16W (Typický) Stereo reproduktory
- ◆ Pohotovostní funkce (v souladu s VESA DPMS)
- ◆ v souladu VESA Standard (800mm × 600mm)
- ◆ Sklo s AG vrstvou

KONTROLA OBSAHU BALENÍ

Následující doplňky jsou součástí balíku. Zkontrolujte, zda jsou uzavřeny s monitorem. Pokud něco chybí nebo jsou poškozeny, obraťte se na prodejce nebo na regionální iiyama kancelář.

- | | | |
|--|---------------------|--------------------------------------|
| ■ Napájecí kabel * | ■ HDMI kabel | ■ Dotykové USB kabel |
| ■ Dálkový ovladač | ■ Baterie (2ks) | ■ Dotykové pero (Dvojitá hlava: 4ks) |
| ■ Kabelové svazky (pro vedení kabelů, 6ks) | ■ USB Nálepka (6ks) | |
| ■ Bezpečnostní příručka | ■ Rychlý průvodce | |

UPOZORNĚNÍ

* Napájecí kabel uzavřený v 120V oblasti je 10A/125V. Pokud používáte napájení vyšší než toto, pak musí být použit napájecí kabel 10A / 250V. Nicméně, všechny garance a záruky jsou neplatné pro případné problémy nebo škody způsobené napájecím kabelem, který není součástí balení iiyama.

Při schváleném napájecím kabelu větší nebo rovno H05VVF, musí být použito 3G, 0,75mm².

ROZBALENÍ

UPOZORNĚNÍ

Posun monitoru vyžaduje alespoň dvě osoby. Pokud ne, mohl by upadnout a mohlo by to mít za následek vážný úraz.

ZVLÁŠTNÍ UPOZORNĚNÍ K DOTYKOVÉMU PANELU

UPOZORNĚNÍ

Pokud k využití dotkové funkce použijete ostré, špičaté nebo kovové předměty, může dojít k trvalému poškození panelu.

Tím rovněž můžete přijít o zbývající záruční období na zařízení.

Doporučujeme proto používat plastový stylus (typ $\varnothing 3\text{mm}$ nebo více) nebo funkci aktivovat prstem.

INSTALACE

UPOZORNĚNÍ

- Dodržujte pokyny z návodu pro typ připevnění, jaký jste zvolili. S veškerými servisními pracemi se obraťte na kvalifikovaný servisní personál.
- Posun monitoru vyžaduje alespoň dvě osoby.
- Před montáží tohoto monitoru se prosím ujistěte, že je zeď dostatečně silná na to, aby udržela potřebnou hmotnost obrazovky a přimontování.

[MONTÁŽ NA STĚNU]

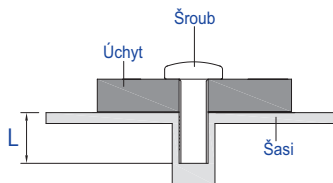

VAROVÁNÍ

Při použití montáže na stěnu utáhněte šrouby M8 (4 kusy) s podložkou, jejíž "L" délka je 25 mm pro upevnění monitoru. Použitím delšího šroubu by mohlo dojít k úrazu elektrickým proudem nebo k poškození, protože může dojít ke kontaktu s elektrickými součástkami uvnitř monitoru.

[POZNÁMKY K INSTALACI]

Dotyková sada tohoto monitoru je optické zařízení, které využívá infračervené světlo a citlivé snímače pro dotykovou detekci. Všimněte si, že dopadající světlo, které obsahuje velké množství infračerveného světla, může ovlivnit provoz dotykové obrazovky a její výkon. Silné světlo / Odražené světlo / Ohniskový bodový reflektor / Rozptýlené světlo / Přímé sluneční světlo / Nepřímé sluneční světlo z okna a / nebo skleněných dveří. / Neinstalujte dotykový monitor přímo pod světelným zdrojem.

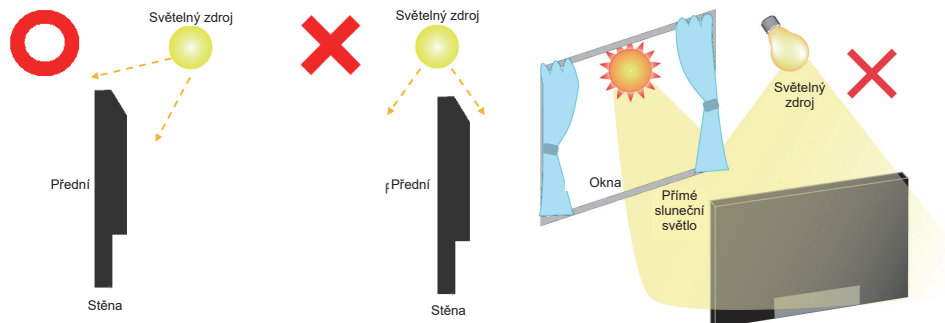

[OTÁČENÍ OBRAZOVKY]

Je navrženo, aby bylo kompatibilní v režimu krajiny.

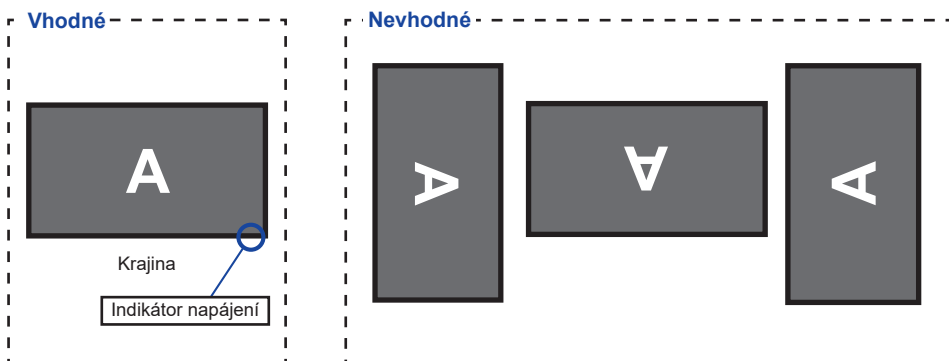

OVLÁDACÍ PRVKY A KONEKTORY : MONITORU

<Přední>

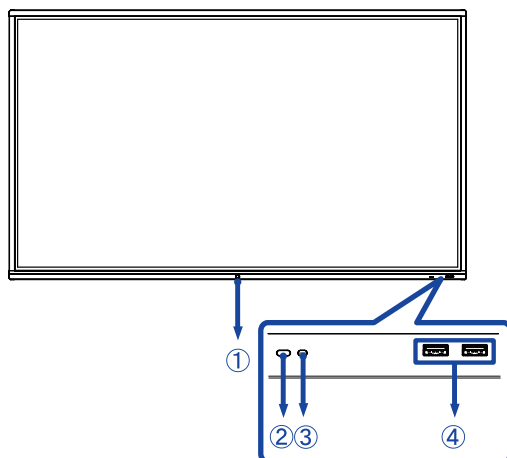

①	Tlačítko napájení		Vypnutí Stisknutím a podržením tlačítko zapnutí a vypnutí na přední straně na 3-5 vteřiny.
	Indikátor napájení	Modrá	Normální provoz
		Červené	Pohotovostní režim Pokud kontrolka napájení svítí červeně, je displej v úsporném režimu. Chcete-li obrazovku znovu zapnout, můžete stisknout tlačítko napájení na přední straně obrazovky nebo na dálkovém ovladači.
		Červená a Modrá bliká pomalu	Funkce vypnutí obrazovky je aktivní. Funkce vypnutí obrazovky je aktivní. Chcete-li obrazovku znovu aktivovat, můžete se dotknout obrazovky nebo stisknout libovolné tlačítko na dálkovém ovladači.
		Červená a Modrá rychle bliká	Probíhá aktualizace pohotovostní režim nebo systému.
②	Dálkový snímač		
③	Snímač osvětlení		
④	USB konektor (3.0)		USB3,0 (5V, 900mA)

<Zadní>

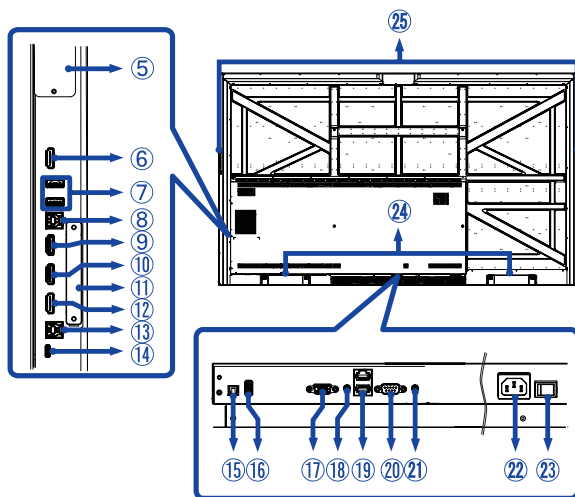

⑤	Volitelný slot modulu PC	
⑥	HDMI konektor (HDMI OUT)	HDMI
⑦	USB konektor (3.0)	USB3,0 (5V, 900mA)
⑧	Dotykové USB konektor (TOUCH 1)	USB (pro HDMI1/HDMI2)
⑨	HDMI konektor (HDMI IN 1)	HDMI
⑩	HDMI konektor (HDMI IN 2)	HDMI
⑪	Volitelný slot modulu WiFi	
⑫	HDMI konektor (HDMI IN 3)	HDMI
⑬	Dotykové USB konektor (TOUCH 2)	USB (pro HDMI3/VGA)
⑭	USB-C konektor (USB-C3.1 PD 65W)	USB-C3,1 (5V, 3A / 9V, 3A / 12V, 3A / 20V, 3,25A)
⑮	SPDIF konektor (SPDIF)	SPDIF Output
⑯	USB konektor (2.0)	USB2,0 (pro aktualizaci softwaru)
⑰	VGA konektor (VGA)	VGA
⑱	Audio konektor (AUDIO IN)	Mini Jack
⑲	RJ45 konektor (LAN)	RJ45 (Automatické přepínání vstupu / výstupu)
⑳	RS232C konektor (RS232)	RS232C 9pin
㉑	Konektor pro sluchátka (AUDIO OUT)	Mini Jack
㉒	AC konektor (~ : Střídavý proud)	
㉓	Hlavní vypínač (Zapnutí) / ○ (Vypnutí)	
㉔	Reproduktory	
㉕	Madla	

SOVLÁDACÍ PRVKY : DÁLKOVÝ OVLADAČ

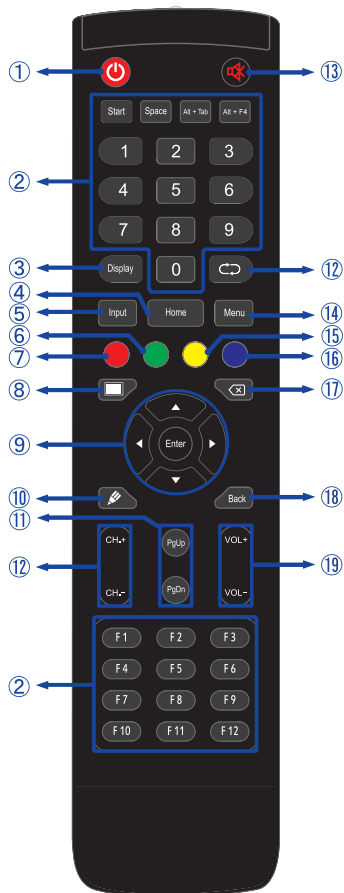

①		Vypíná a zapíná monitor.
②	Number (1-9) / Other / Function (F1-F12)	Pro iiWare: numerický vstup 0-9 Pro Windows: numerický vstup 0-9, Start/Space/ALT+Tab/ALT+F4/F1-12 pro funkci klávesnice
③	Display	Poskytuje informace o zdroji a rozlišení.
④	Home	Android tlačítko hlavní obrazovky.
⑤	Input	Vybírá zdroj.
⑥	Zelený	Zamknout a odemknout funkci Button.
⑦	Červené	Zamknout a odemknout Button a Dotykovou funkci.
⑧	Screen Off	Slouží k zapnutí a vypnutí podsvícení.
⑨		<p>Naviguje podnabídkami a nastaveními.</p> <p>▲: Tlačítko Nahoru ▼: Tlačítko Dolů ◀: Tlačítko Doleva ▶: Tlačítko Doprava</p>
	Enter	Potvrzuje váš výběr nebo ukládá změny.
⑩		Rychle start "Softwaru na psaní".
⑪	PgUp / PgDn	Když vyberete File: První / Poslední Při prohlížeči, například Internet: Posun nahoru / Posun dolů
⑫		U tohoto modelu není dostupné.
⑬		Zapíná nebo vypíná funkci ztlumení zvuku, když není zobrazena nabídka.
⑭	MENU	Zobrazuje nabídku "Nastavení obrazovky", když není zobrazen Android systém.
⑮	Žlutá	Zamknout a odemknout Dotykovou funkci.
⑯	Modrý	Zmrazit obrázek.
⑰		Zpětná klávesa
⑱	Back	Vrací se do předcházející nabídky nebo zavírá nabídku OSD.
	VOL+ / VOL-	VOL+: Zvyšuje hlasitost. VOL-: Snižuje hlasitost.

PŘÍPRAVA DÁLKOVÉHO OVLADAČE

Abyste mohli dálkový ovladač používat, vložte dvě suché baterie.

UPOZORNĚNÍ

- Nepoužívejte žádné jiné baterie než baterie specifikované v této příručce k dálkovému ovladači.
- Nevkládejte do dálkového ovladače společně staré a nové baterie.
- Ujistěte se, že vývody odpovídají označením "+" a "-" v přihrádce na baterie.
- Vybité baterie ihned vyjměte, aby z nich neunikala kapalina do prostoru pro baterie.
- Prasklé baterie nebo elektrolyt z těchto baterií mohou způsobit skvrny, požár nebo úraz.

- ① Otevřete zadní kryt baterie na zadní straně dálkového ovládacího zařízení.

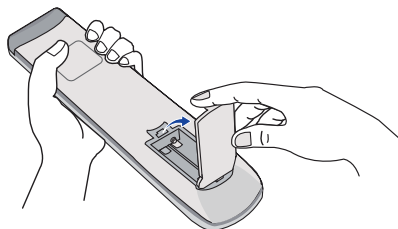

- ② Uspořádejte a vložte 2 baterie AAA podle jejich vstupů + a - (jak je označeno na dálkovém ovladači).

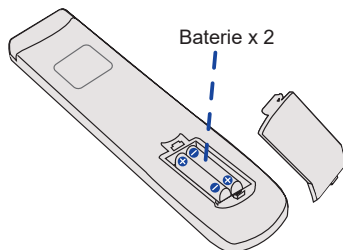

- ③ Po instalaci baterie, zavřete zadní kryt baterie, udělejte to zatlačením klipu spony až dolů.

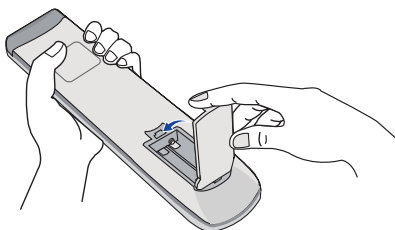

POZNÁMKA

- Při vyjímání baterií se řiďte výše uvedenými pokyny.
- Když dálkový ovladač nefunguje blízko monitoru, vyměňte baterie za nové. Použijte suché baterie AAA. Nebezpečí výbuchu při výměně baterie za nesprávný typ.
- Dálkový ovladač používejte nasměrovaný k dálkovému čidlu na monitoru.
- U tohoto monitoru nebudou fungovat dálkové ovladače jiných výrobců. Používejte POUZE dodaný dálkový ovladač.
- U použitých baterií musíte při vyřazování dodržovat místní předpisy. (Rada: U likvidace použitých baterií dodržujte prosím správnou politiku podle vašich místních předpisů).
- Baterie nesmí být vystaveny nadměrnému teple, jako je sluneční svit, oheň a podobně.
- Pokud nehodláte dálkové ovládání používat po celou dobu, vyjměte baterie.

ZÁKLADNÍ PROVOZ

■ Zapnutí monitoru

Monitor je zapnutý a indikátor elektřiny se změní na Modrá, když stisknete Tlačítko napájení na monitoru nebo na dálkovém ovladači. Monitor se vypne a Indikátor napájení se změní na červenou, když stisknete Tlačítko napájení na monitoru nebo na dálkovém ovladači. Pro zapnutí monitoru ho znovu stiskněte.

POZNÁMKA

I při používání pohotovostní režim nebo vypnutí síťového vypínače spotřebovává monitor malé množství elektřiny. Pokud monitor nepoužíváte nebo je noc, vypněte jej nebo odpojte napájecí kabel od zdroje napájení, aby nedocházelo ke zbytečné spotřebě energie.

[Monitoru]

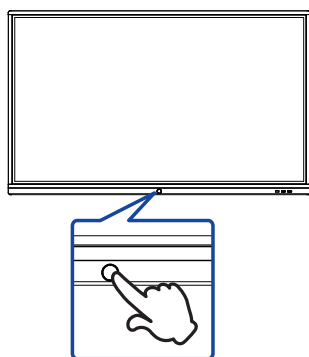

[Dálkový ovladač]



■ Zobrazení stránky nabídky nastavení

Stránky nabídky se objeví na obrazovce, když stisknete tlačítko MENU na dálkovém ovladači. Stránka menu zmizí, když znovu stisknete tlačítko Back na dálkovém ovladači.

[Dálkový ovladač]



■ Posunujte kurzorem vertikálně

Vyberte nastavení stisknutím tlačítka ▲ / ▼ na dálkovém ovladači, zatímco je na obrazovce zobrazena stránka s nabídkou.

[Dálkový ovladač]



■ Posunujte kurzorem horizontálně

Vyberte nabídku nebo nastavení nebo proveďte nastavení stisknutím tlačítka ◀ / ▶ na dálkovém ovladači, zatímco je na obrazovce zobrazena stránka s nabídkou.

[Dálkový ovladač]



■ Nastavte akustický výkon

Stiskněte tlačítko VOL- / VOL+ na dálkovém ovladači pro nastavení akustického výkonu, když není na obrazovce zobrazena stránka s nabídkou.

[Dálkový ovladač]



■ Zapojte vstupní signál

Stránky nabídky se objeví na obrazovce, když stisknete tlačítko Input na dálkovém ovladači.

[Dálkový ovladač]



PŘIPOJENÍ MONITORU

- ① Ujistěte se, že počítač i monitor jsou vypnuté.
- ② Připojte počítač k monitoru pomocí odpovídajícího kabelu.
- ③ Připojte počítač k monitoru pomocí kabelu dotykové USB.
- ④ Připojte počítač k monitoru Kabelem USB typu-C při prohlížení obrázků na monitoru prostřednictvím Konektoru USB typu-C nebo při použití funkce rozbočovače USB monitoru.*
- ⑤ Připojte napájecí kabel k monitoru a poté do elektrické sítě.
- ⑥ Zapněte monitor (Hlavní vypínač i Tlačítko napájení).

- * ● Při nabíjení připojeného zařízení pomocí USB typu-C Konektor zkontrolujte, zda je zařízení vybaveno USB typu-C Konektor, který podporuje funkci nabíjení přes USB PD (=Power Delivery).
- Připojené zařízení lze nabíjet prostřednictvím USB typu-C Konektor, i když je monitor v pohotovostním režimu. Viz strana 21, kde je uvedena funkce USB nabíjení baterie (USB BC).
- Maximální energie USB je až 65 W. Pokud připojené zařízení vyžadovalo pro provoz nebo pro spuštění (při vybité baterii) více než 65 W, použijte originální napájecí adaptér dodaný se zařízením.
- Pokud použijete samostatně zakoupený USB typu-C kabel, ujistěte se, že je kabel certifikován USB-IF a je plně vybaven funkcemi dodávky energie a přenosu videa / zvuku / dat.
- USB C na A kabel není součástí monitoru. Pokud používáte USB C na A kabel, mějte na paměti, že můžete přenášet pouze data.
- Kompatibilita se všemi připojenými zařízeními není zaručena kvůli různým uživatelským prostředím.

POZNÁMKA

- Ujistěte se, že instalace budovy má jistič 120/240V, 20A (maximum).
- Signální kabely pro připojení počítače a monitoru se mohou lišit v závislosti na typu použitého počítače. Nesprávné připojení může způsobit vážné poškození jak na monitoru, tak i na počítači. Kabel, který je dodán s monitorem, je určen pro standardní konektor. Pokud je zapotřebí speciální kabel, obraťte se na místního prodejce nebo regionální iiyama kancelář.
- Ujistěte se, že jste utáhli prsty šrouby na obou koncích kabelu signálu.
- Při připojení USB kabelu pak počkejte 5 vteřin a dotyková funkce je připravena k chodu. Může být aktivovaná perem, prstem nebo jiným ukazovacím zařízením.
- Připojovací zařízení třídy I typu A musí být připojeno k ochrannému vodiči.
- Zásuvka musí být instalována v blízkosti zařízení a musí být snadno přístupná.
- Výrazný akustický tlak u ucha / sluchátek může způsobit poškození sluchu / ztrátu sluchu.

[Příklad připojení]

<Zadní>

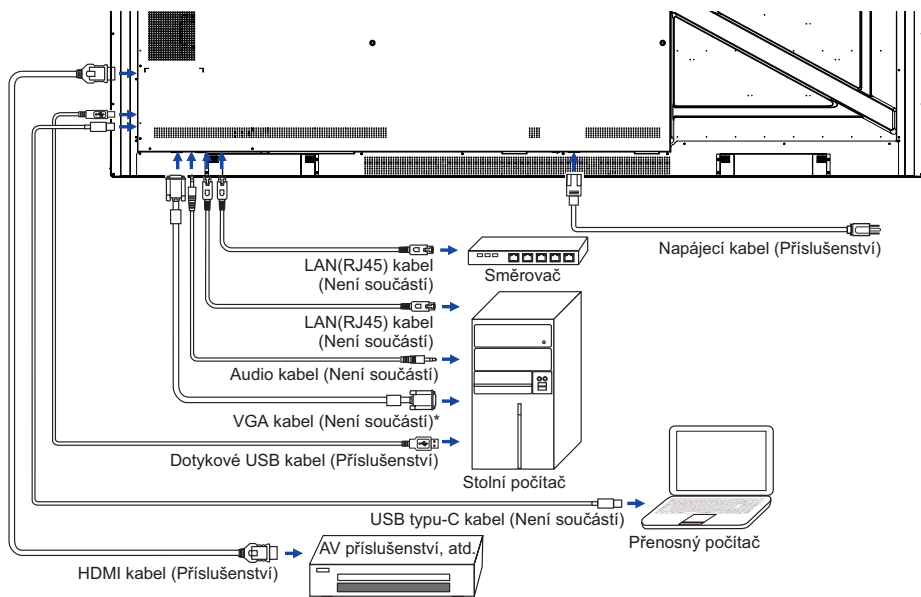

* VGA kabel není součástí dodávky monitoru. Pokud používáte VGA kabel nízké kvality, může dojít k elektromagnetického rušení. Obráťte se prosím na servisní středisko iiyama ve Vaší zemi, pokud se chcete připojit monitor přes VGA vstup.

[Příklad připojení s periferním zařízením]

UPOZORNĚNÍ

Před připojením vypněte síťový vypínač a odpojte monitor a periferní zařízení, abyste zabránili úrazu elektrickým proudem nebo poškození.

POZNÁMKA

- Podívejte se zároveň do návodu pro uživatele periferních zařízení.
- Zajistěte, abyste měli potřebné kabely, které jsou požadované.

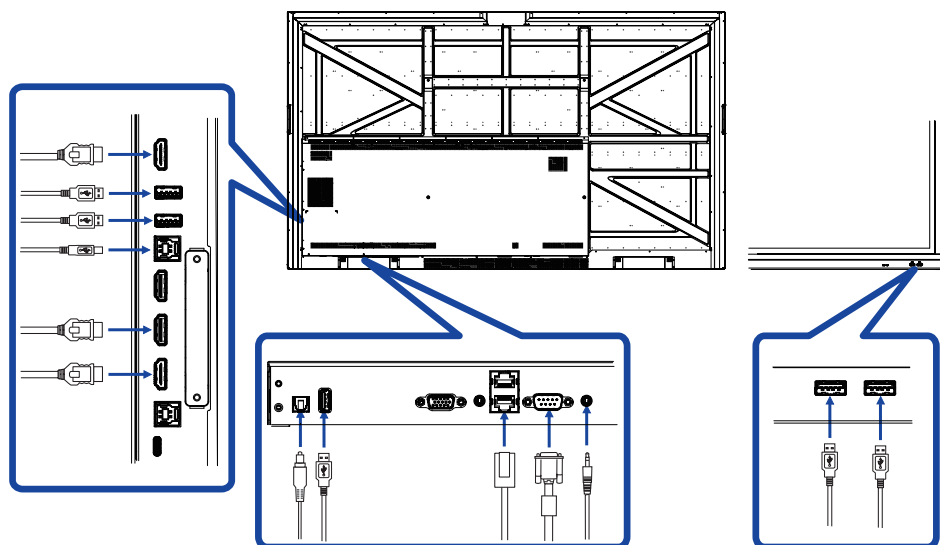

[Zapojení HDMI výstup]

■ Příklad připojení k digitálnímu videu

VGA

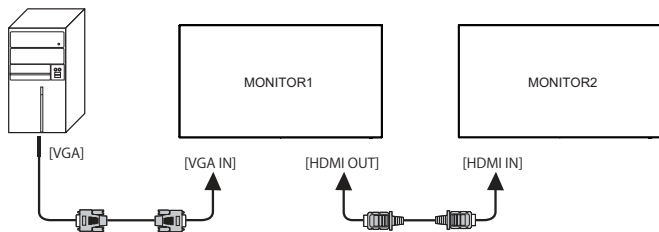

USB-C

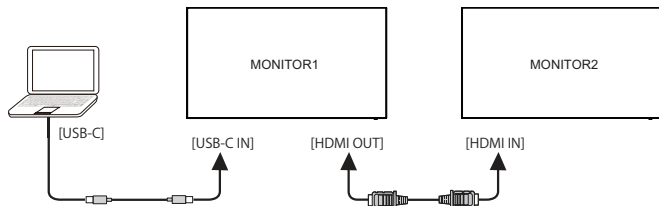

HDMI*

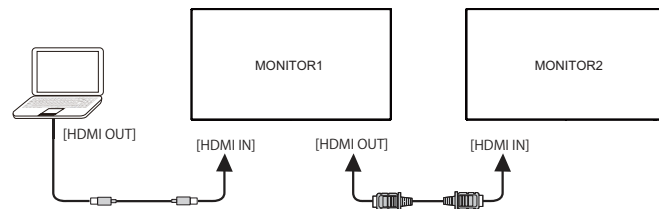

* Není podporováno, povolte v továrním menu.

POZNÁMKA

Podmínky připojení

■ Při připojení 3 monitorů:

VGA vstup (pracující při rozlišení 1920 × 1080) : MONITOR1,2,3 (1920 × 1080)

HDMI vstup (pracující při rozlišení 3840 × 2160) : MONITOR1,2,3 (3840 × 2160)

■ Pokud jde o podporu pokročilého nastavení HDMI in signal.

Input + 2580 (ladění Menu : HDMI OUT Povolit)

NASTAVENÍ POČÍTAČE

■ Načasování signálu

Změna požadované načasování signálů, jsou uvedeny na straně 52: Vhodné načasování.

■ Windows XP/Vista/7/8/8,1/10 Plug & Play

LCD monitor iiyama splňuje normu DDC2B VESA. Funkce Plug & Play běží pod Windows XP/Vista/7/8/8,1/10 po připojení monitoru k počítači kompatibilnímu se systémem DDC2B dodaným signálním kabelem.

Instalace do systému Windows XP: Váš počítač může vyžadovat soubor informací o monitorech iiyama, který je k dispozici na internetu na adrese

<http://www.iiyama.com>

POZNÁMKA

■ Další informace ke stažení ovladače pro váš monitor s dotykovou obrazovkou můžete získat na výše uvedené webové stránce.

■ Operační systémy Macintosh nebo Unix většinou nevyžadují ovladače monitoru. Další informace si vyžádejte od dodavatele svého počítače.

■ Postup zapínání hlavním vypínačem

Nejprve zapněte monitor a pak počítač.

■ MULTI-TOUCH :

Tento monitor vyhovuje DDC2B normy VESA. (Plug&play compliant)

Funkce MULTI-TOUCH běží na Windows7/8/8,1/10 připojením monitoru k počítači vyhovujícím DDC2B s dodaným USB kabelem.

■ TOUCH PODPORA OPERAČNÍHO SYSTÉMU :

Microsoft Windows 2000 (64 bit a 32 bit)

Microsoft Windows XP (64 bit a 32 bit)

Microsoft Windows Vista (64 bit a 32 bit)

Microsoft Windows 7 (64 bit a 32 bit)

Microsoft Windows 8/8,1/10 (64 bit a 32 bit)

Mac OS X V10.15 a pozdější HID pro single dotyk pouze

Linux 3.0 a pozdější je třeba patch pro multi-touch

3.5 a pozdější HID pro multi-touch

Nepodporuje dřívější verze Windows 2000.

	Windows 7* ⁵ ,8/8,1* ⁶ ,10* ^{6,7,8}	Windows7* ⁴	Vista	XP	2000	Mac OSX	Linux
Standardní myš* ¹	○	○	○	○	○	○	○
Dotykový digitalizátor* ²	○	○	○	×	×	×	×
Windows7 gestures* ³	○	×	×	×	×	×	×

*¹ Standardní myš (Kliknutí, Táhnutí, Dvojkliknutí a Pravé-kliknutí)

*² Dotykový digitalizátor (Kliknutí, Táhnutí /výběr, Dvojkliknutí, Pravé-kliknutí, Mihnutí a Vizuální zpětná vazba)

*³ Digitalizátor s multidotykovými pohyby Windows7

*⁴ Windows 7 - Starter and Home Basic version

*⁵ Windows 7 - Home Premium, Professional, Enterprise a Ultimate versions

*⁶ Windows 8 / 8,1 / 10 je třeba non-OEM verzi pro podporu multi-touch

*⁷ Windows10 - Home, Pro, Enterprise, Education, IoT Core

Není podporován pro mobilní zařízení a Mobile Enterprise.

*⁸ Windows10 - Dotyk není podporován pro "touchpad gesta". Touchpad gesto je pro touchpad na notebooku.

OVLÁDÁNÍ MONITORU

Chcete-li vytvořit co nejlepší obraz, Váš iiyama LCD monitor byl nastaven ve výrobním závodě s KOMPATIBILNÍ NAČASOVÁNÍ, které je vyobrazeno na straně 52. Jste také schopni nastavit obraz tlačítkem podle pokynů uvedených níže. Pro podrobnější úpravy, viz strana 44 pro ÚPRAVY OBRAZU.

- 1 **Vezměte pozici prostředního bodu na tlačítku displeje jako výchozí bod, použijte dotykové pero k přetáhnutí směrem ke středu obrazovky. Vyvoláte menu zdroj, jak je ukázáno níže. Nebo stiskněte tlačítko Input na dálkovém ovladači. Klikněte na ikonu  v pravém horním rohu obrazovky.**

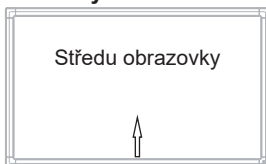

- 2 **Spuštění OSD menu. "Obecné nastavení" je zobrazeno. Pak stiskněte tlačítko Menu na dálkovém ovladači nebo klepněte ... na menu "Obecné nastavení" dotykovým perem. Existují ještě další položky menu, které mohou být zapnuty pomocí ◀ / ▶ tlačítek na dálkovém ovladači nebo dotykovým perem.**

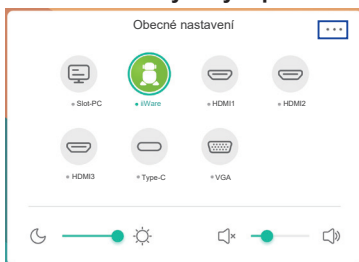

- 3 **Vyberte položku menu, která obsahuje ikonu nastavení týkající se nastavení, které chcete dělat. Pomocí tlačítek ◀ / ▶ na dálkovém ovladači nebo dotykovým perem zvýrazněte ikonu požadovaného nastavení.**
- 4 **Pomocí tlačítek ◀ / ▶ na dálkovém ovladači nebo dotykovým perem zvolte vhodnou úpravu nebo nastavení. Pak stiskněte tlačítko Enter na dálkovém ovladači.**
- 5 **Stiskněte tlačítko Back na dálkovém ovladači nebo klepněte na prázdnou oblast mimo menu dotykovým perem k uzavření menu.**

Například pro korekci svislé polohy zvolte položku Nastavení Upravit. Pak vyberte Nastavení vertikál. tlačítka ▲ / ▼ na dálkovém ovladači nebo dotykovým perem.

Potom pomocí tlačítek ◀ / ▶ nebo dotykovým perem pro změnu nastavení vertikální polohy. Vertikální poloha displeje by se měla odpovídajícím způsobem měnit, když děláte to.

* Upravit nastavení“ je k dispozici pouze pro vstup VGA.



Stiskněte tlačítko Zpět na dálkovém ovladači nebo klepněte na prázdnou oblast mimo menu dotykovým perem k uzavření menu, všechny změny se uloží do paměti.

POZNÁMKA

- Tlačítko Back může být použito k vrácení předcházejících položek nabídky.
- Jakékoli změny se automaticky uloží do paměti, když OSD zmizí. Je třeba se vyvarovat vypnutí napájení při používání nabídky.
- Úprava položek Nastavení horizont. / vertikál., Nastavení hodin a Fáze jsou uloženy pro každé časování signálu. Kromě těchto úprav, všechny ostatní úpravy mají pouze jedno nastavení, které se vztahuje na všechny časování signálu.

Přímo * K dispozici pouze pro Remote Control.









- **Funkce zmrazení:**
Stiskněte tlačítko Blue, kdy není menu zobrazeno. Opakujte postupně k aktivování/deaktivování této funkce.
- **Screen Off zmrazení:**
Stiskněte tlačítko Screen Off, kdy není menu zobrazeno. Opakujte postupně k Zapnout/Vypnout této funkce.
- **Input Setting zmrazení:**
Stiskněte tlačítko Input, kdy není menu zobrazeno.
- **Volume zmrazení:**
Stiskněte tlačítko VOL+ / VOL-, kdy není menu zobrazeno.
- **Mute zmrazení:**
Stiskněte tlačítko , kdy není menu zobrazeno. Opakujte postupně k Zapnout/Vypnout této funkce.
- **Funkce režimu Kiosku:**
Zakázat dotykovou funkci, tlačítka, menu atd.
Vypněte „iWare Povolit“ v ladění Menu (Input + 2580)

[ZÁMEK REŽIMU] * K dispozici pouze pro Remote Control.

- **Přední tlačítko zapnutí a vypnutí:**
Stiskněte zelená tlačítka, když není zobrazena nabídka, bude zamknutá / odemknutá předního tlačítka napájení.
- **Dotyková funkce:**
Stiskněte žlutá tlačítka, když není zobrazena nabídka, bude zamknutá / odemknutá dotyková funkce.
- **Přední tlačítko zapnutí a vypnutí & dotyková funkce :**
 - Stiskněte červené tlačítko, když není zobrazena nabídka, bude zamknutá / odemknutá předního tlačítka napájení a dotyková funkce.

NASTAVENÍ OBSAHU MENU

Nabídku můžete také otevřít klepnutím na tlačítko  na ploše nebo  na panelu nástrojů.







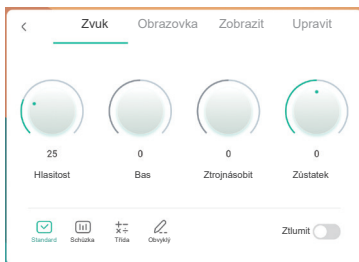

Úprava položek		Problém / Možnost	Tlačítko ke stisknutí
Vstupů Input Přímo	Slot-PC* ²	Vyberte Slot PC vstup.	
	iiWare	Vyberte iiWare vstup.	
	HDMI1	Vyberte HDMI1 vstup.	
	HDMI2	Vyberte HDMI2 vstup.	
	HDMI3	Vyberte HDMI3 vstup.	
	Type-C	Vyberte Type-C vstup.	
	VGA	Vyberte VGA vstup.	
Hlasitost Volume Přímo	Příliš měkké Příliš hlasitý	   	
Podsvícení Backlight Přímo	Jas zadního osvětlení je snížený.	   	

*¹ Přepínání vstupního signálu trvá několik sekund.

*² K dispozici pouze v případě, že je nainstalován Slot-PC.

Nastavení Zvuk Audio setting



Úprava položek	Problém / Možnost	Tlačítko ke stisknutí
Hlasitost Volume Přímo	Příliš měkké Příliš hlasitý	 
Bas Bass	Příliš slabý Příliš silná	 
Ztrojnásobit Treble	Příliš slabý Příliš silná	 
Zůstatek Balance	Pravý reproduktor je příliš hlasitý. Levý reproduktor je příliš hlasitý.	 
Režim zvuku Sound Mode	Standard	Standard
	Schůzka	Kvalita zvuku vhodná pro konference.
	Třída	Kvalita zvuku vhodná pro učebny.
	Obvyklý	Vlastní kvalita zvuku.
Ztlumit Mute Přímo	<input type="radio"/>	Vraťte hlasitost na předchozí úroveň.
		Vypněte zvuk.

Nastavení Obrazovka Screen setting



Úprava položek	Problém / Možnost		Tlačítko ke stisknutí
Poměr stran Aspect ratio	4:3	Zobrazí všechny obrázky v poměru stran 4:3.	
	16:9	Zobrazí všechny obrázky v poměru stran 16:9.	
	PTP *	Zobrazení obrazu bod k bodu.	
Pixel Shift Pixel Shift	<input type="radio"/>	Obraz se bude pohybovat mírně každé 2 minuty.	
		Posun pixelů je vypnut.	
Eye Comfort Eye Comfort	<input type="radio"/>	Modré světlo je sníženo.	
		Eye Comfort je vypnut.	
Automatické světlo Auto Light	<input type="radio"/>	Jas obrazu lze nastavit automaticky podle okolního světla.	
		Automatické světlo je vypnut.	
ECO ECO	<input type="radio"/>	Jas podsvícení je snížen.	
		ECO je vypnut.	
ECR ECR	<input type="radio"/>	Vylepšený kontrastní poměr	
		ECR je vypnut.	

* Bod k bodu, k optimalizování dotykového výkonu při vstupu 3840 × 2160. (není k dispozici pro Android a 3840 × 2160 vstupní časování)

Nastavení Zobrazit Display setting



Úprava položek	Problém / Možnost	Tlačítko ke stisknutí
Jas * ¹ Brightness	Příliš tmavá Příliš světlá	➡ ➡ ⬅ ⬅
Kontrast Contrast	Příliš matné Příliš intenzivní	➡ ➡ ⬅ ⬅
Odstín Hue	U tohoto modelu není dostupné.	
Ostrost Sharpness	U tohoto modelu není dostupné.	
Režim zobrazení * ² Display Mode	Standard	Pro obecné prostředí Windows a výchozí nastavení monitoru.
	Jasný	Zvětšit jas a intenzitu.
	Měkký	Snížit jas a zjemnit.
	Obvyklý	Zobrazí obrázek na obrazovce upravený nastaveními Nastavení obrázků.
Teplota barev Color Temp	Standard	Normální barva
	Studený	Studená barva
	Teplý	Teplá barva
	Redukce modrého světla	Modré světlo je sníženo. (Zvyk)

*¹ Slouží k nastavení jasu při použití monitoru v temné místnosti, když obrazovka je příliš světlá.

*² Režim zobrazení je deaktivován při vstupu iiWare.

Nastavení Upravit *¹ Adjust setting



Úprava položek	Problém / Možnost	Tlačítko ke stisknutí
H pozice H Position	<input type="checkbox"/> Příliš vlevo <input type="checkbox"/> Příliš právo	
V pozice V Position	<input type="checkbox"/> Příliš nízká <input type="checkbox"/> Příliš vysoká	
Hodiny Clock	<input type="checkbox"/> Příliš úzká <input type="checkbox"/> Příliš široký	
Fáze Phase	Opravit blikajícího textu nebo čáry	
Auto * ² Auto	Nastavte Nastavení horizon. / vertikál., Nastavení hodin a Fáze automaticky.	

*¹ Jen VGA vstup.

*² Pro dosažení nejlepších výsledků, použijte Auto Úpravu ve spojení s nastavením vzoru. Viz strana 44 pro ÚPRAVA OBRAZU.

[Ladění Menu] * K dispozici pouze pro Remote Control. Input + 2580

- **Počáteční dotykový panel**
Obnoví se výchozí nastavení.
- **Nieznane źródła: Zapnuto / Vypnuto**
Zapnuto / Vypnuto „Nieznane źródła“.
- **iiWare Povolit: Zapnuto / Vypnuto**
Zapnuto / Vypnuto „Režimu Kiosku“.
- **HDMI OUT Povolit: Zapnuto / Vypnuto**
Zapnuto / Vypnuto „HDMI OUT Povolit“, pokud je vstupním zdrojem HDMI.
- **Konec**

[Aplikace]

■ Nastavení

Klepněte na ikonu  na panelu nástrojů navigace pomocí dotykového pera. Poté klepněte na  pomocí dotykového pera.

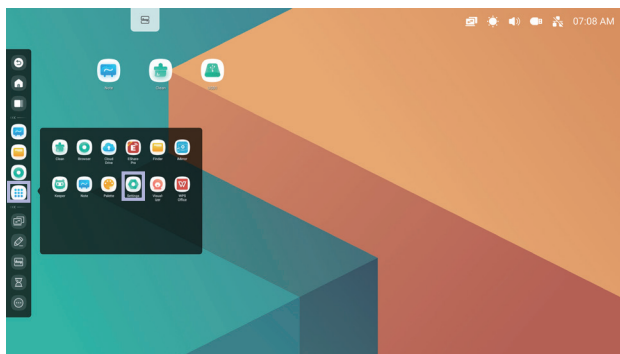

■ Stavový řádek

 : Kliknutím zobrazíte Obecné nastavení.

 : Kliknutím zobrazíte Jas.

 : Kliknutím zobrazíte Hlasitost.

 : Kliknutím zobrazíte nastavení Ethernetu.

 : Zobrazí se, když je připojen USB flash disk. Pro přístup k USB flash disku použijte aplikaci Finder.

 : Kliknutím zobrazíte nastavení Hotspot.

 : Zobrazí se, když je vložen WiFi modul. Klepnutím zobrazíte nastavení WiFi.

01:41(Clock) : Kliknutím na hodiny se zobrazí nastavení data a času.

 xxxxxx :

Při připojování modulu LAN nebo Option WiFi se na obrazovce zobrazuje heslo pro notebook nebo chytrý telefon atd. Pro připojení k SSP. (Automaticky generováno)

Úprava položek	Problém / Možnost		Tlačítko ke stisknutí
Bezdrátová síť Wireless & network	WiFi*1,2	Nastavte funkci WiFi Zapnuto / Vypnuto pro párování se zařízeními WiFi.	
	Ethernet	Nastavení kabelové sítě. Network : Zapnuto / Vypnuto, MAC adresa, IP adresa, Výchozí brána, Síťová maska, DNS, Proxy	
	Hotspot*1,2	Nastavení Hotspot. Síť : On/Off, SSID, Heslo, Nastavení DHCP	
	Bluetooth*1	Nastavte funkci Bluetooth Zapnuto / Vypnuto pro párování se zařízeními Bluetooth.	
	VPN	Nastavení VPN.	
Osobní Personal	Tapeta	Nastavení Tapeta. (Fotografie, Dynamický)	
	V dolní části potáhněte prstem po možnostech nahoru	Přejetím prstem zobrazíte možnosti dole. (Spodní postranní panel / Nabídka Zdroj)	
	Nastavení kanálu SystemBar	Nastavit místní nabídku. K dispozici ve všech kanálech / K dispozici v systému iiWare / Zakázat ve všech kanálech / K dispozici ve všech kanálech kromě počítače	
	Režim více oken	Zapněte / vypněte režim více oken.	
Vstup výstup Input & Output	Zvuk	Zvuky při dotyku : Zapnuto / Vypnuto Nastavení zvukového výstupu : Sluchátka / Lineout / mikrofon	
	Kanál Alias	Nastavení pojmenování vstupů	Přepínač vstupních aliasů : Zapnuto / Vypnuto Změnit název vstupu na přezdívku.
	Nastavení zobrazení externího zdroje	Formát HDMI OUT : 3840 x 2160_60Hz / 1080P_60Hz / 480P_60Hz Formát typu C. : 4K, 60Hz, USB2.0 / 4K, 30Hz, USB3.0	
Aplikace Application	Správa aplikací Zobrazit systém, Obnovit předvolby aplikace		
Systém System	Datum a čas	Nastavte datum a čas. Použijte 24hodinový formát, Automatické datum a čas, Formát data, Časové pásmo	
	Jazyk a zadávání	Nastavíte jazyk displeje, klávesnici a vstupní metody. Jazyk: Catala / Čeština / Deutsch / English / Español / Français / Italiano / Nederlands / Polski / Русский	
	Heslo	Nastavít heslo. (4-místné) Zámku obrazovky, Nastavení zámku	
	Spuštění a vypnutí	Kanál zapnutí	Poslední kanál vypnutí / Slot-PC*3 / iiWare / HDMI1 / HDMI2 / HDMI3 / Type-C / VGA
Pohotovostní režim po uvedení do provozu (černá obrazovka) : Vypněte podsvícení. POZNÁMKA Stisknutím tlačítka Screen Off na dálkovém ovladači nebo dotykem na obrazovku obrazovku vrátíte.			

Úprava položek	Problém / Možnost		Tlačítko ke stisknutí
<p>Systém System</p>	<p>Spuštění a vypnutí</p>	<p>Automatické vypnutí : Povolit funkci Automatické vypnutí. POZNÁMKA Funkce Automatické vypnutí je aktivní jako výchozí nastavení. Monitor se automaticky vypne po 4 hodinách bez aktivního použití. Pokud preferujete použití delší než 4 hodiny nepřetržitě, zvažte vypnutí funkce Automatické vypnutí.</p>	
		<p>Spouštění Logo</p>	<p>iiyama logo se zobrazí, když je monitor zapnutý.</p>
		<p>Zavřít připomínku vypnutí</p>	
	<p>Spínací hodiny</p>	<p>Doba spouštění / čas vypnutí</p>	<p>Vyberte čas každého, a vyberte den v týdnu nebo každý den nebo pracovní dny.</p>
	<p>E-mailem</p>	<p>Nastavte e-mailem.</p>	
	<p>Tisk</p>	<p>Nastavte síťovou nebo WiFi přímou tiskárnu.</p>	
	<p>Úložiště</p>	<p>K zobrazení vnitřního systému a USB disku.</p>	
<p>Zabezpečení</p>	<p>Úložiště pověření (Důvěryhodné údaje, Pověření uživatele), Instalovat z úložiště, Vymazat pověření, Neznámé zdroje*⁴ : Zapnuto / Vypnuto</p>		
<p>Aktualizace systému</p>	<p>Zkontrolujte a aktualizujte na nejnovější verzi FW (FirmWare).</p>		

*¹ WiFi a Bluetooth lze použít pouze tehdy, pokud je instalován doplňkový WiFi modul nebo Slot-PC.

*² Pokud je k dispozici Ethernet, WiFi se vypne.

*³ K dispozici pouze v případě, že je nainstalován volitelný Slot-PC.

*⁴ Lze nainstalovat také aplikace z neznámých zdrojů, instalace se provádí na vlastní riziko zákazníka a iiyama nenese žádnou zodpovědnost a neposkytuje žádnou podporu takto nainstalovaným aplikacím. Input + 2580 (ladění Menu : Neznámé zdroje)

■ Zobrazí se panel nástrojů navigace

Panel nástrojů může být zobrazen na levé nebo pravé straně obrazovky.

 : Zpět

 : Domů

 : Back Stage

Clean all : Odeberte všechny probíhající aplikace

- Aplikace -

Můžete přizpůsobit až 7 aplikací od „Všechny aplikace“ po navigační lištu. (Přetáhněte ikonu aplikace)

 : Note

 : Finder

 : Settings

 : All Apps (Switch to PC, Browser, Cloud Drive, ESHARE Pro, Finder, Keeper, Note, Palette, Settings, Visualizer, WPS Office)

- Nástroje -

Můžete přizpůsobit až 4 nástroje od „Více“ po navigační lištu. (Klikněte na Upravit v okně Více nebo stiskněte a podržte ikonu. A přidejte / odeberte navigační panel kliknutím na ikonu “ + ” / “ - ” zobrazenou na ikoně.)

 : Stiskněte Menu

 : Mark

Pen: Okomentovat

Brush: Zvýrazňovač

Clean: Vyčistit anotace, Gesture eraser

Save: Uložte aktuální anotace v obsahu obrazovky na uložiště.

Share: Sdílet anotaci

Uživatelé mohou naskenovat QR kód pomocí smartphonu a stáhnout si anotační brázeček do smartphonu.

Cloud: Google Drive / One Drive

Uložit do služby Cloud Drive

Uživatelé je mohou uložit. Ikona ukládání cloud v nabídce. Chcete-li změnit způsob ukládání souborů do jednotky Cloud, mohou uživatelé v přehledu ukládání cloudů vybrat dvě možnosti.

Použijte výchozí účet

Po zaškrtnutí budou všechny poznámky automaticky uloženy na výchozí jednotku Cloud. Uživatelé nebudou moci vybrat cloudovou jednotku.

Při ukládání použijte výchozí název souboru

Po zaškrtnutí budou všechny poznámky uloženy na vybranou jednotku cloud s výchozím názvem souboru. Uživatelé nebudou moci (znovu) pojmenovat soubor.

Close: Exit

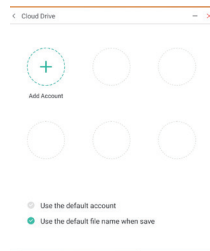

 : ScreenShare Pro
ScreenShare Pro je software pro interakci více obrazovek pro chytrý telefon s inteligentním interaktivním panelem. Aktivační kód ScreenSharePro obsažený ve volitelném modulu WiFi OWM002 / SI07. (Zařízení, jako je počítač nebo smartphone, musí být ve stejné síti.)

Mirroring: Je to aplikace, která na monitoru zobrazuje obrazovku zařízení, jako je počítač nebo smartphone.

Desktop Sync: Je to aplikace, která může ovládat obrazovku monitoru zobrazením na zařízení, jako je počítač nebo smartphone.

Remote: Je to aplikace, která umožňuje dálkově ovládat monitor na smartphonu. Smartphone funguje jako myš / touchpad pro obrazovku.

Airplay/Chromecast: Zařízení bez instalace aplikace ScreensharePro se stále může připojit k ScreenSharePro přes Airplay / Chromecast. (Kompatibilita není zaručena)

miracast: Zařízení bez instalace aplikace ScreensharePro se stále může připojit k ScreenSharePro prostřednictvím miracastu. (Kompatibilita není zaručena)

 : Odpočítávání (Odpočítávání)

 : Crop (Snímání obrazovky)

Velikost svobody

Plná velikost

Velikost okna

Save: Uložit do interního úložiště

Insert: Upravte zachycený obrázek v aplikaci POZNÁMKA, odešlete do aplikace POZNÁMKA
Exit

 : Stopky

 : AirClass(WIFI týmová práce)

(Dostupný je-li nainstalován volitelný modul WiFi OWM002 / SI07 nebo s funkčním LAN připojením. Účastníci musí být ve stejné síti.)

Volič / Responder / Výběr / Zpráva / Manažer / Exit

 : Světlo

Setting: Zoom / Jasnost

Exit

 : Zmrazit obrázek.

Zoom +

Zoom -

Full-screen

Close: Exit

 : Zámek obrazovky (Zamknout / odemknout obrazovku)

Zamknutí / odemknutí je možné nastavením „Heslo uzamčené obrazovky“ v Nastavení.

 : More (All tools)

 : Clean (Remove in-progress tool)

CloudDrive Account / Whiteboard a Soubory formátu v historii vyhledávače / prohlížeče budou odstraněny.

■ Zkratka

- App -

Přetáhněte ikonu aplikace z „Všechny aplikace“ a vytvořte ikonu zástupce na obrazovce.

- File / Folder -

Přetáhněte soubor nebo složku z Finderu a vytvořte ikonu zástupce na obrazovce.

- Website -

Vytvořit zástupce otevřením požadovaného webu a kliknutím na "Odeslat rychlý odkaz na plochu" v nabídce nastavení.

- Move -

Pohybujte se dlouhým stisknutím ikony a přetažením.

- Remove -

Odeberte jej dlouhým stisknutím ikony a kliknutím na Odebrat z nabídky.

■ Multi-Windows

Chcete-li použít funkci Multi-Windows, nejprve zapněte Nastavení> Osobní> Režim více oken.

- Změňte velikost systému Windows tak, aby se na obrazovce zobrazovaly 4 aplikace současně.

- Přetáhněte obsah mezi aplikacemi.

Stiskněte a podržte obrázek v prohlížeči a přetáhněte obrázek na POZNÁMKA.

<Podpora>

Obrázek : NOTE, Finder, Photos

Text : NOTE, Finder

<Jak používat AirClass>

- 1 Učitel klikne  AirClass.
- 2 Účastníci mohou pomocí svého zařízení scanovat QR kód. (Zařízení: Android a mobilní zařízení by měly být připojeny k téže síti) Studenti se také mohou ke kurzu připojit zadáním adresy URL v prohlížeči.
- 3 Poté, co se ke třídě připojili všichni studenti, klikněte na tlačítko "ENTER THE CLASS"

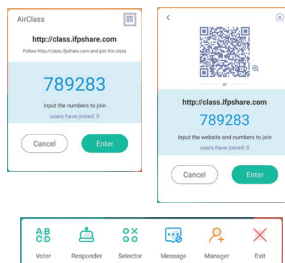

- 4 Odpověď
 1. Učitel napíše otázku do poznámky a klikne Volič.
 2. Učitel zvolí režim Jednoduchá volba nebo Režim vícenásobné volby.
 3. Zobrazí se počet přihlášených studentů. Pak klikněte BEGIN.
 4. Poté, co student odešle odpověď, může učitel kliknout na „Dokončit“ a na obrazovce se zobrazí data statistik odpovědí.
 5. Učitel vybere správnou odpověď na obrazovce a správná odpověď bude mít zelenou barvu a nesprávná odpověď bude červenou barvou.

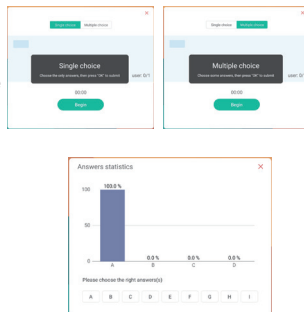

- 5 Responder
Poté, co učitel klikne na odpovědníka. Bude vybrán první student, který klikne na ikonu „Být rychlý“ Notebook / Smartphone.

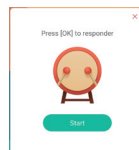

- 6 Výběr
Učitel může kliknutím na selektor vybrat náhodně jednoho studenta, který odpoví na otázku.

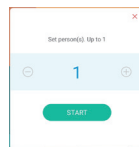

- 7 Zpráva
 1. Učitel povolí funkci Zpráva, aby umožnil zobrazování zpráv studentů na obrazovce.
 2. Studenti píší své vlastní názory na svůj Notebook nebo Smartphone a kliknou na Odeslat.

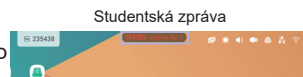

- 8 Manažer
Učitel může kliknutím funkci Manažer, aby zobrazil QR kód nechal ostatní studenty kdykoli vstoupit do třídy.

[Note]

Toto je software pro psaní.

Můžete psát znaky, řádky a obrázky jako na tabuli. Také, můžete vložit obrázek nebo soubor.

Klikněte na  dotykovým perem.

- Tools -

Menu: Zobrazit menu Note.

New: Uložit Poznámku psaní a otevřít novou poznámku.

Open: Otevřít soubor.

Save: Uložit aktuální dokument do formátu obrázku v prohlížeči souborů.

Import: Vložit obrázek. (IMG/PDF/SVG)

Export : Exportovat jako IMG/PDF/SVG/IWB.

Cloud Storage: Google Drive / One Drive

Uložit do služby Cloud Drive

Uživatelé je mohou uložit. Ikona ukládání cloud v nabídce. Chcete-li změnit způsob ukládání souborů do jednotky Cloud, mohou uživatelé přehledu ukládání cloudů vybrat dvě možnosti.

Použijte výchozí účet

Po zaškrtnutí budou všechny poznámky automaticky uloženy na výchozí jednotku Cloud. Uživatelé nebudou moci vybrat cloudovou jednotku.

Při ukládání použijte výchozí název souboru

Po zaškrtnutí budou všechny poznámky uloženy na vybranou jednotku cloud s výchozím názvem souboru. Uživatelé nebudou moci (znovu) pojmenovat soubor.

Background: Změna barvy pozadí.

Send Email: Odešlete pořízený obrázek e-mailem.

Customise taskbar: Hlavní panel můžete upravit výběrem nástroje z "Přizpůsobit hlavní panel".

Brightness disabled/enabled: Enabled: Snižování jasu automaticky při svícení poznámky.

Exit: Návrat na hlavní obrazovku.

Share: Sdílet Poznámka

Uživatelé mohou naskenovat QR kod pomocí smartphonu a stáhnout si anotační obrázek do smartphonu.

List: Seznam všech otevřených poznámek.

Select: Vyberte objekt, který budete upravovat, můžete pohybovat, můžete přibližovat.

Pen: Změna šířky a barvy tahu. (Velikost pera / rukopisu / Barva rukopisu)

Eraser: Vymažte zadaný objekt.

Clean All: Vyčistit stránku.

Ruler: Funkce pravítka

Shape: Nakreslit požadovaný tvar.

Table: Vytváření tabulek

Sticky-Notes: Nástroj pro brainstorming

Preview: Zobrazit obrázek

Undo: Zrušit

Redo : Znovu

Add: Přidat novou stránku za poslední stránku.

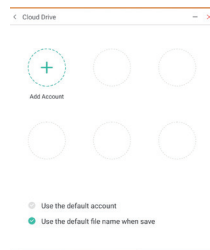

< : Na předchozí stránku.

> : Na další stránku.

2/7 : Číslo stránky

- Prodlužovací funkce pera -

Po výběru rukopisu lze rukopis změnit na inteligentní text a pro další zpracování.

Tools : Color, Smartwrite, Search, Flip, Top, Clone, Delete

- Funkce rozšíření obrazu -

Po výběru obrázku lze obrázek transformovat na vektorový obrázek a obrázek lze zrcadlit.

Tools : Crop, SVG, Flip, Top, Clone, Delete

[Prohlížeč souborů]

Klikněte na  dotykovým perem.

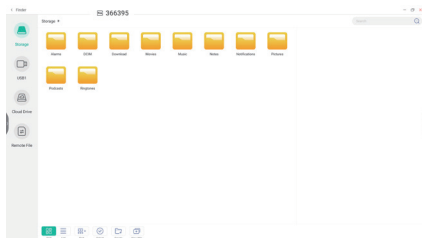

Procházet soubory uložené v interní úložišti, úložišti USB a Cloud drive.

● Podporovaný formát

DOC : PPT, Word, Excel, PDF (Otevřete soubor pomocí sady WPS Office)

Note : Note soubory, screenshot

Video : .3g2 .3gp .avi .flv .f4v .mkv .mov .mp4 .VOB .mpg/.MPEG .ts

Picture : .jpg .jpeg .png .bmp .gif

Audio : .aac .ape .flac .m4a .mp3 .ogg .wav

- Tools -

 : Vyhledat

 : Minimalizace

: Maximalizace / obnova

 : Exit

 : Grid

 : List

 : Seřadit menu (Seřadit název, datum a čas, velikost, formát souboru.)

 : Vybrat

 : Vybrat vše

 : Cancel

 : Create

 : New Win

 : Kopírovat

 : Vložit

 : Vymnout

 : Smazat

 : Přejmenovat

 : Send

Cloud Drive (Google Drive / One Drive)

Uložit do služby Cloud Drive

Uživatelé je mohou uložit. Ikona ukládání cloud v nabídce. Chcete-li změnit způsob ukládání souborů do jednotky Cloud, mohou uživatelé v přehledu ukládání cloudů vybrat dvě možnosti.

Použijte výchozí účet

Po zaškrtnutí budou všechny poznámky automaticky uloženy na výchozí jednotku Cloud. Uživatelé nebudou moci vybrat cloudovou jednotku.

Při ukládání použijte výchozí název souboru

Po zaškrtnutí budou všechny poznámky uloženy na vybranou jednotku cloud s výchozím názvem souboru. Uživatelé nebudou moci (znovu) pojmenovat soubor.

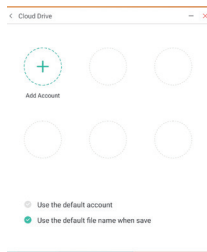

Vzdálený soubor

Podpora přístupu k SAMBA(SMB1.0) a FTP serveru.

[Clean]

Vyčistíte následující :

Účet cloudové jednotky / Soubory ve formátu Whiteboard enb ve Finderu / Vymažte historii procházení

Klikněte na  dotykovým perem.

[Webový prohlížeč]

Připojte se k síti, a procházejte web.

Klikněte na  dotykovým perem.

[Cloud Drive]

Připojte se k síti, a Cloud Drive.

Klikněte na  dotykovým perem.

[EShare Pro]

EShare je aplikace pro interakci více obrazovek, díky níž je uživatelský zážitek přirozený a příjemný pro domácí zábavu, obchodní prezentace a vzdělávací školení.

Klikněte na  dotykovým perem.

[iMirror]

Jedná se o software, který dokáže na monitoru zobrazit obrázek smartphonu.

Klikněte na  dotykovým perem.

[Keeper]

Toto je software pro uklizení běžících aplikací.

Dvojklikem na  dotykovým perem.

One Key optimalizace : Vyčistit paměť a vysypat koš

Čištění paměti : Vyčistit paměť

Čištění odpadků : Vyčistit uložště

[Palette]

Toto je software pro psaní ilustrací.

Klikněte na  dotykovým perem.

[Visualizer]

Visualizer je aplikace, která umožňuje uživatelům připojit webovou kameru nebo vizualizér (kameru na dokumenty) pro zachycení živých pokynů nebo fyzických materiálů a jejich promítnutí na displej pro prohlížení a vytváření poznámek.

Klikněte na  dotykovým perem.

[WPS Office]

Toto je software pro použití souboru Office.

Dvojklikem na  dotykovým perem.

ÚPRAVA OBRAZOVKY

Upravte obráz podle níže uvedeného postupu a získáte požadovaný obraz při výběru analogového vstupu.

- Úpravy obrazovky uvedené v této příručce jsou určeny pro nastavení polohy obrazu a minimalizaci blikání nebo rozmazání pro konkrétní počítač.
- Monitor je navržen tak, aby poskytl nejlepší výkon v rozlišení 1920 × 1080, ale neposkytuje nejlepší v rozlišení nižším než 1920 × 1080, protože obraz se automaticky zvětší, aby se vešel na celou obrazovku. Doporučuje se pracovat v rozlišení 1920 × 1080 při normálním používání.
- Zobrazení textu nebo čar bude rozmazané nebo nepravidelné tloušťky, když je obraz roztážen kvůli procesu zvětšení obrazovky.
- Je vhodnější upravit polohu obrazu a frekvenci s ovládacími prvky monitoru, než počítačovým softwarem nebo utilitami.
- Proveďte úpravy po zahřívací době nejméně třicet minut.
- Mohou být provedeny dodatečné úpravy požadované po Automatickém nastavení v závislosti na rozlišení a časování signálu.
- Automatické nastavení nemusí fungovat správně při zobrazení obrazu jiném, než je nastavení obrazovky. V tomto případě je nutné ruční nastavení.

Existují dva způsoby, jak upravit obrazovku. Jednou z možností je automatické nastavení. Druhým způsobem je provedení každého nastavení ručně.

Proveďte Automatické nastavení, když je monitor připojen do nového počítače, nebo rozlišení se změní. Pokud obrazovka bliká nebo je rozmazaná, nebo obraz nevede na displej po provedení automatického nastavení, je nutná ruční úprava. Obě úpravy by měly být provedeny pomocí nastavení obrazovky vzoru (Test.bmp) získané prostřednictvím webové stránky IYAMA (<http://www.iyama.com>).

Upravte obraz podle níže uvedeného postupu a získáte požadovaný obraz.

Tato příručka vysvětluje nastavení pod OS Windows®.

- ① Zobrazit obraz v optimálním rozlišení.
- ② Zadejte Test.bmp (vzor nastavení obrazovky) na tapetu.

POZNÁMKA

- Obratě se na příslušnou dokumentaci pro tuto činnost.
- Nastavení polohy displeje na střed v dialogovém okně nastavení tapety.

[Vzor nastavení]

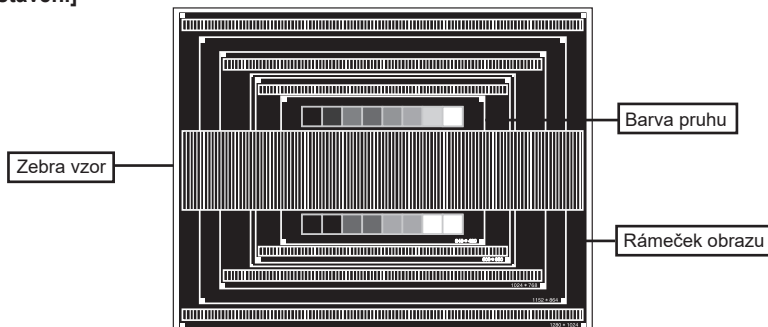

- ③ Stiskněte tlačítko **AUTO**.
- ④ Nastavte obraz ručně podle následujících pokynů, když obrazovka bliká nebo je rozmazaná, nebo se obraz nevejde na displej po provedení automatického nastavení.
- ⑤ Nastavte **Nastavení vertikál.** tak, aby se horní a spodní rám obrazu se vešel do zobrazovací oblasti.

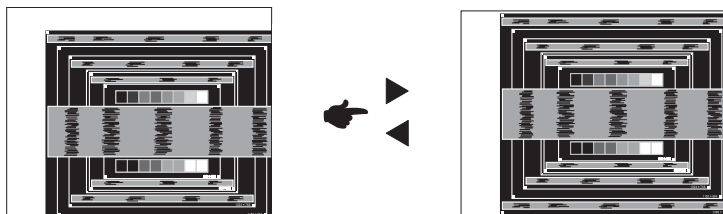

- ⑥ 1) Nastavte **Nastavení horizont.** tak, že se levá strana obrazu přesune do levého okraje zobrazovací plochy.

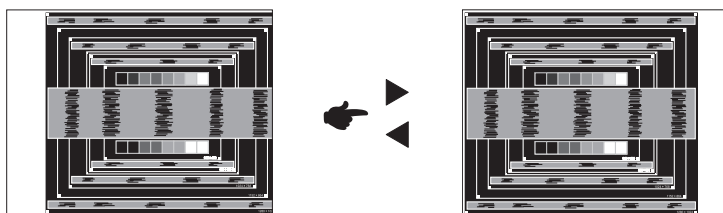

- 2) Natáhněte pravou stranu obrazu na pravý okraj displeje plochy úpravou **Nastavení hodin.**

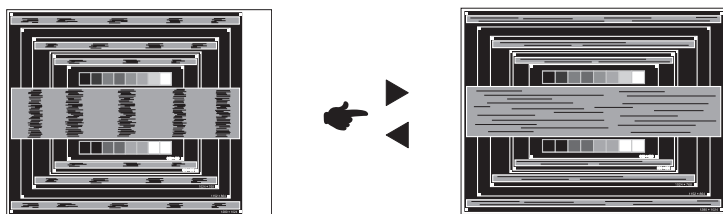

POZNÁMKA

- Když levá strana obrazu se pohybuje od levého okraje zobrazovací plochy při nastavení **Nastavení hodin**, upravte kroky 1) a 2).
- Dalším způsobem, jak provést nastavení **Nastavení hodin** je opravit svislé vlnovky vzorem zebra.
- Obraz může během úpravy **Nastavení hodin**, **Nastavení horizont.** a **Nastavení vertikál.**, blikat.
- V případě, že rámeček obrazu je větší nebo menší, než je zobrazení plochy po úpravě **Nastavení hodin**, zopakujte kroky od bodu ③.

- ⑦ **Nastavte Fáze k opravě horizontálních vln, blikání nebo rozmazání ve vzoru zebra.**

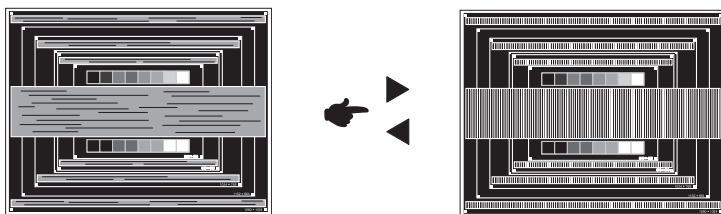

POZNÁMKA

- V případě, že silný záblesk nebo rozostření zůstane na části obrazovky, opakujte kroky ⑥ a ⑦, protože Nastavení hodin nemusí být správně nastaven.
- Nastavte Nastavení horizon. po úpravě Fáze, jestliže se horizontální poloha pohybuje během nastavování.

- ⑧ **Upravte jas a barvu k získání požadovaného obrazu po dokončení úpravy Nastavení hodin a Fáze.**

Vložte zpět svou oblíbenou tapetu.

POHOTOVOSTNÍ FUNKCE

Funkce pohotovostního tohoto produktu je v souladu s požadavky úsporného programu VESA DPMS. Pokud je aktivován, automaticky sníží zbytečnou spotřebu energie monitoru, když není počítač používán.

Chcete-li použít tuto funkci, monitor musí být připojen k VESA DPMS kompatibilnímu počítači. K dispozici je krok pohotovostním monitoru, jak je popsáno níže. Funkce pohotovostním, včetně všech nastavení časovače, je nakonfigurován v operačním systému. Zkontrolujte příručku k operačnímu systému a informujte se o tom, jak může být nakonfigurován.

■ Pohotovostní režim

Když je video signál z počítače jsou vypnuty, monitor přejde do pohotovostní režim, který snižuje spotřebu energie na méně než 0,5W*. Obrazovka ztmavne a indikátor napájení se změně na červené. Od pohotovostní režim se obraz objeví v několika sekundách, když se dotknete klávesnice nebo myši.

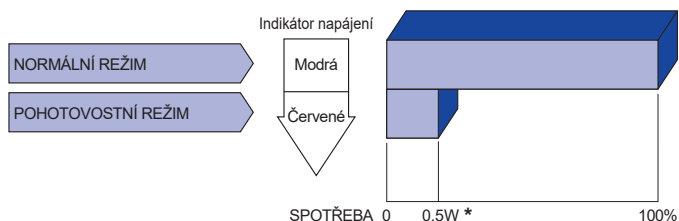

* Periferní a zvukové zařízení USB není připojeno.

POZNÁMKA

I když používáte pohotovostní režim, monitor spotřebovává elektřinu. Vypněte spínač napájení vždy, když monitor nepoužíváte, v noci a o víkendech, aby se zabránilo zbytečné spotřebě energie.

ŘEŠENÍ PROBLÉMŮ

Pokud monitor nefunguje správně, postupujte podle níže uvedených kroků pro možné řešení problému.

1. Proveďte úpravy popsané v OVLÁDÁNÍ MONITORU, v závislosti na problému, který máte. Pokud monitoru nefunguje obraz, přejděte na 2.
2. Podívejte se na následující body, pokud nemůžete najít příslušnou položku v OVLÁDÁNÍ MONITORU, nebo v případě, že problém přetrvává.
3. Pokud jste se setkali s problémem, který není popsán níže, nebo nemůžete problém opravit, ukončete používání monitoru a obraťte se na svého prodejce nebo iiyama servisní středisko pro další pomoc.

Problém

Kontrola

① Ne zobrazí se obraz.

(Indikátor napájení se nerozsvítí.)

- Napájecí kabel je pevně usazen v patici.
- Spínač napájení je zapnutý.
- AC zásuvka je pod napětím. Prosím, zkontrolujte s jiným zařízením.

(Indikátor napájení je modrá.)

- Je-li spořič obrazovky v aktivním režimu, dotkněte se klávesnice nebo myši.
- Zvyšte kontrast a / nebo jas.
- Počítač je zapnutý.
- Signální kabel je správně připojen.
- Signální načasování počítače je v specifikaci displej.

(Indikátor napájení svítí červená.)

- Pokud se na monitoru zobrazuje „Žádný signál“, dotkněte se klávesnice nebo myši.
- Počítač je zapnutý.
- Signální kabel je správně připojen.
- Signální načasování počítače je v specifikaci displej.

② Obrazovka není synchronizována.

- Signální kabel je správně připojen.
- Signální načasování počítače je v specifikaci monitoru.

③ Pozice obrazu není ve středu.

- Signální načasování počítače je v specifikaci monitoru.

④ Obrazovka je příliš světlá nebo příliš tmavá.

- Video výstup počítače je ve specifikaci monitoru.

⑤ Obrazovka se třese.

- Napájecí napětí je ve specifikaci monitoru.
- Signální načasování počítače je v specifikaci monitoru.

⑥ Žádný zvuk.

- Audio zařízení (počítač atd.) je zapnuto.
- Audio kabel je správně připojen.
- Hlasitost je nastavena.
- Ticho je Vypnout.
- Audio výstup zařízení je ve specifikaci monitoru.

Problém

Kontrola

- ⑦ Zvuk je příliš hlasitý nebo příliš tichý. Audio výstup zařízení je ve specifikaci monitoru.
- ⑧ Ozývá se podivný zvuk. Audio kabel je správně připojen.
- ⑨ Dotyková obrazovka nereaguje. Kabel RS-232C nebo USB je pevně zastrčen do zásuvky.
 Ovládací software dotykové obrazovky je instalován.
- ⑩ Poloha dotyku se neposunuje. Kalibrační funkce je nastavena správně.

INFORMACE O RECYKLACI

Pro lepší ochranu životního prostředí, prosím, nevyhazujte Váš monitor.
Prosím navštivte naše webové stránky: www.iiyama.com pro recyklaci monitoru.

PŘÍLOHA

Design a technické údaje se mohou změnit bez předchozího upozornění.

SPECIFIKACE : ProLite TE9804MIS

Dotyková obrazovka	Technologie	IR dotykový 20 bodů
	Propustnost světla	88%
	Tvrdość	7H
	Tloušťka	4mm
	Komunikační systém	sériový přenos USB
	Doba odezvy	10ms
Velikost kategorie		98"
LCD Panel	Technologie panelu	IPS
	Velikost	Úhlopříčka: 97,52" (247,65cm)
	Rozteč bodů	0,5622mm H × 0,5622mm V
	Jas	350cd/m ² (typický)
	Kontrastní poměr	1200 : 1 (typický; bez sklo)
	Pozorovací úhel	Horizontální: 178 stupňů, Vertikální: 178 stupňů (typický)
Doba odezvy	8ms (typický, šedá-šedá)	
Barvy displeje		Přibližně 1,07miliardy
Sync Frequency		VGA: Horizontální: 30,0-80,0kHz, Vertikální: 50-60Hz HDMI1/2/3: Horizontální: 30,0-135,0kHz, Vertikální: 24-60Hz USB-C 3.1 Gen1: Horizontální: 30,0-135,0kHz, Vertikální: 24-60Hz
Nativní rozlišení		3840 × 2160, 8,3 MegaPixelů
Podporované max. rozlišení		VGA: 1920 × 1080 60Hz HDMI1/2/3: 3840 × 2160 60Hz (YUV420/RGB444/YUV444) USB-C 3.1 Gen1: 3840 × 2160 60Hz
Vstupní konektor		VGA x1, HDMI x3, USB-C ×1
USB Standard		USB2,0 (DC5V, 500mA) ×1 (pro aktualizaci softwaru) USB3,0 (DC5V, 900mA) ×4 (Přední: 2, boční: 2) USB-C 3.1 Gen1 (5V, 3A / 9V, 3A / 12V, 3A / 20V, 3.25A) ×1 (DisplayPort 1.4 ALT mode/Touch/Power Delivery 65W)
Počet USB portů Tvar konektoru		1 : Typ C 2 Upstream : Typ B (na dotek) 5 Downstream : Typ A
Vstupní audio konektor		ø 3.5mm mini jack (Stereo)
LAN		RJ45 ×2
Sériový port		RS-232C In
Plug & Play		VESA DDC2B™
Vstupní Sync Signál		Samostatná sync: TTL, pozitivní nebo negativní
Vstupní video signál		Analogový: 0,7Vp-p (Standard), 75Ω, pozitivní Digitální: HDMI, USB-C 3.1 Gen1 (DisplayPort 1.4)
Vstupní audio signál		2,0Vrms maximální
Výstup pro konektor		HDMI 3840 × 2160 60Hz
Výstup pro SPDIF konektor		SPDIF
Konektor pro sluchátka		ø 3.5mm mini jack (Stereo)

Reproduktory	Internal: 2 Typický: 16W (Stereo reproduktory)
Verze pro Android	V9,0
Maximální velikost obrazovky	2162,0mm Š × 1217,4mm V / 85,1" Š × 47,9" V
Napájení	100-240VAC, 50/60Hz, 6,0A
Spotřeba energie*	222W typicky, Pohotovostní režim: max. 0,5W
Rozměry / Hmotnost netto	2244,5 × 1323,0 × 90,5mm / 88,4 × 52,1 × 3,6" (Š×V×H) 103,55kg / 228,29lbs
Provozní prostředí	Provoz: Teplota 0 až 40°C / 32 až 104°F Vlhkost 10 až 90% (bez kondenzace) Skladování: Teplota -20 až 60°C / 4 až 140°F Vlhkost 10 až 90% (bez kondenzace)
Schválení	CE, UKCA

POZNÁMKA * Periferní a zvukové zařízení USB není připojeno.

ROZMĚRY

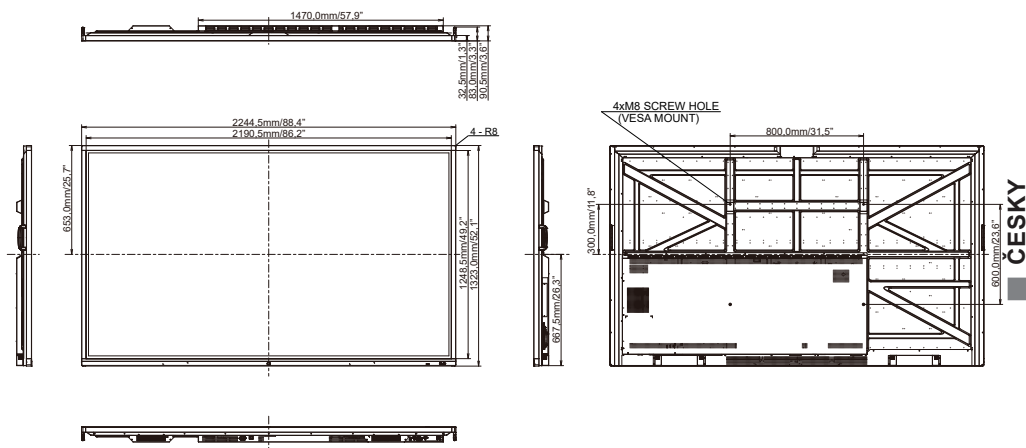

ČESKY

ODPOVÍDAJÍCÍ ČASOVÁNÍ

Timing		fH(kHz)	fV(Hz)	Dot clock (MHz)	VGA	HDMI1	HDMI2	HDMI3	USB-C (DisplayPort)
VESA	VGA 640x480	31,5	60,0	25,175	○	○	○	○	○
	SVGA 800x600	37,9	60,0	40,000	○	○	○	○	○
	XGA 1024x768	48,4	60,0	65,000	○	○	○	○	○
	WXGA 1280x768	47,8	60,0	79,500	○	○	○	○	○
	QVGA 1280x960	60,0	60,0	108,000	○	○	○	○	○
	SXGA 1280x1024	64,0	60,0	108,000	○	○	○	○	○
	HD FWXGA 1366x768	47,7	60,0	85,500	○	○	○	○	○
	CVT 1400x900	55,9	60,0	106,500	○	○	○	○	○
	WSXGA 1680x1050	65,3	60,0	146,250	○	○	○	○	○
	FHD 1920x1080	67,5	60,0	148,500	○	○	○	○	○
4K 3840x2160		67,5	30,0	297,000		○	○	○	○
		112,5	50,0	594,000		○	○	○	○
		135,0	60,0	594,000		○	○	○	○
IBM	720x400	31,5	70,0	28,320	○	○	○	○	○
SD	NTSC-M	15,7	60,0	13,500					
	NTSC-J	15,7	60,0	13,500					
	PAL-BDGHI	15,7	60,0	13,500					
	480i	60Hz	15,7	60,0	13,500		○	○	○
	576i	50Hz	15,6	50,0	13,500		○	○	○
	480p	60Hz	31,5	60,0	27,000		○	○	○
	576p	50Hz	31,3	50,0	27,000		○	○	○
HD	720p	50Hz	37,5	50,0	74,250		○	○	○
		60Hz	45,0	60,0	74,250		○	○	○
	1080i	50Hz	28,1	50,0	74,250		○	○	○
		60Hz	33,8	60,0	74,250		○	○	○
	1080p	50Hz	56,3	50,0	148,500		○	○	○
		60Hz	67,5	60,0	148,500		○	○	○

* ○ znamená podporované časování.