

UŽIVATELSKÝ MANUÁL

ProLite

LCD Monitor

ProLite XUB2463HSU

ProLite XUB2763HSU

ProLite XU2463HSU

ProLite XU2763HSU

Děkujeme moc za výběr iiyama LCD monitoru. Doporučujeme, abyste věnovali několik minut, před instalací zapnutím monitoru, k pečlivému pročtení komplexního návodu. Prosíme, mějte tuto příručku na bezpečném místě pro budoucí použití.

ČESKY

OZNAČENÍ CE PROHLÁŠENÍ O SHODĚ

Tento LCD monitor je v souladu s požadavky směrnice ES / EU 2014/30/EU "Směrnice EMC", 2014/35/EU "Směrnice pro nízké napětí", 2009/125/ES "ErP směrnice" a 2011/65/EU "RoHS směrnice".

Elektro-magnetická náchylnost byla zvolena na úrovni, která dává správnou funkci v obytných oblastech, podnikání a lehkých průmyslových areálech a malých podnicích, uvnitř i vně budov. Všechna místa pro provoz jsou charakterizována připojením k veřejné síti nízkého napětí napájení.

IYAMA CORPORATION: Wijkermeerstraat 8, 2131 HA Hoofddorp, The Netherlands

Model No. : PL2463H / PL2763H



Doporučujeme recyklaci použitého výrobku. obraťte se prosím na svého prodejce nebo iiyama servisní středisko. Recyklační informace získané přes internet, pomocí adresy: <https://iiyama.com>

Můžete se připojit na webovou stránku různých zemí.

- Vyhrazujeme si právo měnit specifikace bez předchozího upozornění.
- Všechny obchodní známky použité v této uživatelské příručce jsou majetkem příslušných vlastníků.
- Registrační číslo Eprel
XUB2463HSU-B1 : 1805724 XU2463HSU-B1 : 1805747
XUB2763HSU-B1 : 1828494 XU2763HSU-B1 : 1828497

OBSAH

PRO VAŠÍ BEZPEČNOST	1
BEZPEČNOSTNÍ OPATŘENÍ.....	1
SPECIÁLNÍ POZNÁMKY K LCD MONITORŮM	3
ZÁKAZNICKÝ SERVIS.....	3
ČIŠTĚNÍ	4
PŘED POUŽITÍM MONITORU.....	5
VLASTNOSTI	5
KONTROLA OBSAHU BALENÍ.....	5
POUŽITÍ RAMENE NEBO STOJANU	6
MONTÁŽ A ODSTRANĚNÍ STOJAN :	
ProLite XUB2463HSU / ProLite XUB2763HSU.....	8
MONTÁŽ A ODSTRANĚNÍ STOJAN :	
ProLite XU2463HSU / ProLite XU2763HSU	9
OVLÁDACÍ PRVKY A KONEKTORY : ProLite XUB2463HSU	10
OVLÁDACÍ PRVKY A KONEKTORY : ProLite XUB2763HSU	11
OVLÁDACÍ PRVKY A KONEKTORY :	
ProLite XU2463HSU / ProLite XU2763HSU	12
PŘIPOJENÍ MONITORU :	
ProLite XUB2463HSU / ProLite XUB2763HSU.....	13
PŘIPOJENÍ MONITORU :	
ProLite XU2463HSU / ProLite XU2763HSU	14
ODPOJENÍ MONITORU.....	15
NASTAVENÍ POČÍTAČE	15
NASTAVENÍ VÝŠKY A POZOROVACÍHO ÚHLU :	
ProLite XUB2463HSU / ProLite XUB2763HSU.....	15
NASTAVENÍ POZOROVACÍCH ÚHLŮ :	
ProLite XU2463HSU / ProLite XU2763HSU	16
OVLÁDÁNÍ MONITORU.....	17
NASTAVENÍ OBSAHU MENU.....	18
POHOTOVOSTNÍ FUNKCE.....	27
ŘEŠENÍ PROBLÉMŮ.....	28
INFORMACE O RECYKLACI.....	29

PŘÍLOHA	30
SPECIFIKACE : ProLite XUB2463HSU-B1.....	30
SPECIFIKACE : ProLite XU2463HSU-B1.....	31
SPECIFIKACE : ProLite XUB2763HSU-B1.....	32
SPECIFIKACE : ProLite XU2763HSU-B1.....	33
ROZMĚRY : ProLite XUB2463HSU	34
ROZMĚRY : ProLite XU2463HSU.....	34
ROZMĚRY : ProLite XUB2763HSU	35
ROZMĚRY : ProLite XU2763HSU.....	35
ODPOVÍDAJÍCÍ ČASOVÁNÍ	36

PRO VAŠÍ BEZPEČNOST

BEZPEČNOSTNÍ OPATŘENÍ

VAROVÁNÍ

PŘESTANTĚ POUŽÍVAT MONITOR V PŘÍPADĚ JAKÝCHKOLIV PROBLÉMŮ

Pokud si všimnete jakýchkoli abnormální jevů, jako je kouř, zvláštní zvuk nebo zplodiny, odpojte monitor a ihned se obraťte na svého prodejce nebo iiyama servisní středisko. Další použití může být nebezpečné a může způsobit požár nebo úraz elektrickým proudem.

NIKDY NEDEMOLUJTE KRYT DISPLEJE

Vysokonapěťové obvody uvnitř monitoru. Demontáž krytu se můžete vystavit nebezpečí požáru nebo úrazu elektrickým proudem.

NIKDY NEVKLÁDEJTE NĚJAKÉ PŘEDMĚTY DO MONITORU

Nepokládejte žádné pevné předměty nebo kapaliny, jako je voda do monitoru. V případě nehody, okamžitě monitor odpojte a obraťte se na svého prodejce nebo iiyama servisní středisko. Používání monitoru s jakýmkoliv předmětem uvnitř může způsobit požár, úraz elektrickým proudem nebo poškození.

UMÍSTĚTE MONITOR NA ROVNÝ A STABILNÍ POVRCH

Monitor může způsobit zranění, pokud spadne.

NEPOUŽÍVEJTE MONITOR V BLÍZKOSTI ZDROJE VODY

Nepoužívejte monitor, kde může být postříkán vodou či polit vodou. Může to způsobit požár nebo úraz elektrickým proudem.

POUŽÍVEJTE JEN PODPOROVANÝ NAPÁJECÍ ZDROJ

Ujistěte se, že monitor je používán pouze s určeným napájením. Použití nesprávného napětí může způsobit poruchu a může způsobit požár nebo úraz elektrickým proudem.

CHRAŇTE KABELY

Netahejte, neohýbejte napájecí a datový kabel. Nepokládejte na monitor nebo na kabely žádné jiné těžké předměty. V případě poškození, kabely mohou způsobit požár nebo úraz elektrickým proudem.

NEPŘÍZNIVÉ POVĚTRNOSTNÍ PODMÍNKY

Není vhodné používat monitor při těžké bouři, může to způsobit poruchu. Také se doporučuje, abyste se nedotýkali zástrčky. Mohlo by dojít k úrazu elektrickým proudem.

UPOZORNĚNÍ

MÍSTO INSTALACE

Neinstalujte monitor, kde může dojít k náhlým změnám teploty, nebo ve vlhkém, prašném nebo zakouřeném prostředí, protože by mohlo dojít k požáru, úrazu elektrickým proudem nebo poškození. Měli byste se také vyhnout místům, kde slunce svítí přímo na monitoru.

NEUMISŤUJTE MONITOR DO NEBEZPEČNÝCH POZIC

Monitor se může převrhnout a způsobit zranění, pokud není vhodně umístěn. Dále se ujistěte, že nemáte na monitoru položené nějaké těžké předměty, a že všechny kabely jsou vedeny tak, že děti za ně nemohou tahat a způsobit si zranění.

UPOZORNĚNÍ

DODRŽENÍ VENTILACE VZDUCHU

Ventilační otvory ochraňují monitor před přehřátím. Zakrytí otvorů může způsobit požár. Chcete-li zabezpečit dostatečnou cirkulaci vzduchu, umístěte monitor alespoň 10cm (nebo 4 palce) od všech stěn.

Při demontáži naklápěcího stojanu může dojít k zakrytí ventilačních otvorů na zadní straně monitoru. Může dojít k přehřátí monitoru a to může způsobit požár nebo poškození. Při demontáži se ujistěte, že je zajištěno dostatečné větrání. Při ovládání monitoru na zádech, boku, vzhůru nohama nebo na koberci či jiném měkkém materiálu, může také dojít k poškození.

ODPOJTE KABELY PŘI MANIPULACI S MONITOREM

Když přesouváte monitor, vypněte síťový vypínač, odpojte monitor a ujistěte se, zda je signálový kabel odpojen. Pokud monitor neodpojíte, může dojít k požáru nebo úrazu elektrickým proudem.

ODPOJTE MONITOR ZE ZÁSUVKY

Pokud monitor nepoužíváte delší dobu, je doporučeno jej odpojit z elektrické sítě, aby se zabránilo nehodám.

DRŽTE ZÁSTRČKU PŘI ODPOJOVÁNÍ

Chcete-li odpojit napájecí kabel nebo signálový kabel, tahejte vždy za zástrčku. Nikdy netahejte za samotný kabel, může to způsobit požár nebo úraz elektrickým proudem.

NEDOTÝKEJTE SE ZÁSTRČKY MOKRÝMA RUKAMA

Při vytahování nebo zastrčení zástrčky mokřýma rukama, může dojít k úrazu elektrickým proudem.

PŘI INSTALACI MONITORU NA VAŠEM POČÍTAČI

Ujistěte se, že počítač je dostatečně silný, aby unesl hmotnost monitoru, jinak může dojít k poškození počítače.

OPATRNĚ! CHRAŇTE SVÉ RUCE A PRSTY

- Dávejte pozor, abyste si neporanili prsty nebo ruce, když měníte výšku nebo úhel.
- Ke zranění může dojít, pokud nezabráníte kontaktu prstu a základny displeje, při nastavování výšky. (Jen pro výškové nastavitelné modely.)

POZNÁMKA PRO POUŽITÍ 24/7

Tento produkt není speciálně určen pro použití 24/7 ve všech prostředích.

POZNÁMKA SPECIFICKÁ PRO POUŽITÍ NA STOLNÍM POČÍTAČI

Tento produkt je určen pro stolní použití, nikoli pro aplikace digital signage (elektronické vývěsky), jako je instalace na strop nebo na stěnu.

NENAKLÁPEJTE MONITOR PŘILÍŠ DOLŮ

Abyste předešli možnému poškození obrazovky, jako je odlupování LCD panelu od rámu, zajistěte, aby se monitor nenakláněl směrem dolů mimo svůj nastavitelný rozsah.

NA MONITOR NEPOUŽÍVEJTE ALKOHOL ANI DEZINFEKČNÍ PROSTŘEDKY

Nestříkejte alkohol nebo dezinfekční prostředky přímo na monitor ani je nepoužívejte v blízkosti monitoru. Monitor také neotírejte látkou nebo prostěradlem, které obsahuje alkohol nebo dezinfekční prostředky. Mohou způsobit změnu barvy, poškození nebo prasknutí krytu, poškození povrchové úpravy LCD panelu a poškození součástí.

OSTATNÍ

ERGONOMICKÉ DOPORUČENÍ

Chcete-li odstranit únavu očí, neprovazujte monitor proti jasnému pozadí nebo v tmavé místnosti. Pro optimální pohodlí při sledování by monitor měl být těsně pod úrovní očí a ve vzdálenosti 40 - 60cm (16-24 palec) od vašich očí. Při používání monitoru delší dobu se doporučuje přestávka deset minut každou hodinu, protože dlouhodobý pohled na obrazovku může způsobit únavu očí.

SPECIÁLNÍ POZNÁMKY K LCD MONITORŮM

Následující symptomy jsou normální u LCD monitorů a neznamenají problém.

- POZNÁMKA**
- Při prvním zapnutí LCD monitoru se nemusí obraz vejít na displej, protože typ počítače má nastavenou jinou pozici. V tomto případě nastavte pozici obrazu do správné polohy.
 - Můžete zjistit mírně nerovnoměrný jas na obrazovce v závislosti na pracovní ploše, kterou používáte.
 - Vzhledem k povaze LCD obrazovky, může přetrvat vjem původní obrazovky i po přepnutí obrazu, když je stejný obraz zobrazen hodiny. V tomto případě lze obrazovku obnovovat pomalu změnou obrazu nebo vypnutím na několik hodin.

ZÁKAZNICKÝ SERVIS

- POZNÁMKA**
- Máte-li vrátit přístroj do servisu a originální balení bylo zničeno, obraťte se prosím na svého prodejce nebo iiyama servisní středisko pro radu nebo náhradního balení.

ČIŠTĚNÍ

VAROVÁNÍ

- Pokud při čištění dostanou materiály nebo kapaliny, jako je voda, do monitoru, okamžitě odpojte napájecí kabel a obraťte se na svého prodejce nebo iiyama servisní středisko.
- Z bezpečnostních důvodů vypněte hlavní vypínač a odpojte monitor před čištěním.

UPOZORNĚNÍ

- Nestříkejte alkohol nebo dezinfekční prostředky přímo na monitor ani je nepoužívejte v blízkosti monitoru. Monitor také neotírejte látkou nebo prostředkem, které obsahuje alkohol nebo dezinfekční prostředky. Mohou způsobit změnu barvy, poškození nebo prasknutí krytu, poškození povrchové úpravy LCD panelu a poškození součástí.
- Abyste předešli možnému poškození monitoru (LCD panel / kryt / konektory) nebo příslušenství, nikdy nepoužívejte následující silná rozpouštědla nebo čisticí listy. Mohou způsobit změnu barvy, poškození nebo prasknutí krytu, poškození povrchové úpravy LCD panelu a poškození součástí.

Benzín	Kyselá voda chlorná
Ředidlo	Kyselá nebo alkalická rozpouštědla
Alkohol	Vosk
Bělídko	Brusiva
Peroxid	Čistič kancelářského vybavení
Aceton	Čistič skla
Methylenchlorid	Hedvábný papír
Toluen	Vlhčené ubrousky
Amoniak	Chemická tkanina
Roztok chlornanu sodného (Chlorové bělidlo)	Čisticí papír
	atd.

POZNÁMKA

- Pro ochranu LCD panelu, nepoškrábejte nebo neotírejte obrazovku tvrdými předměty.
- Nenechávejte LCD panel vlhký. Pokud se na něj dostanou kapky vody nebo podobně, okamžitě jej otřete suchým měkkým hadříkem. Ponechání zapnuté může způsobit změnu barvy nebo skvrny na LCD panelu. Pokud se navíc do monitoru dostane vlhkost, může dojít k poškození.
- Dotýkáním se krytu produkty vyrobenými z pryže nebo plastu po delší dobu, může dojít k degeneraci nebo ztráty barvy na krytu.

Pravidelná péče

Jemně otřete skříň měkkým, suchým a čistým hadříkem. Pokud je skvrna silná, namočte hadřík do zředěného neutrálního čisticího prostředku s vodou, důkladně jej vyždímejte a skvrnu setřete. Ihned jej otřete měkkým suchým hadříkem.

Dezinfekce alkoholem

Dezinfekce alkoholem může způsobit změnu barvy, poškození nebo prasknutí krytu, poškození povrchové úpravy LCD panelu a poškození součástí. Místo toho doporučujeme dezinfikovat si ruce před a po použití mimo monitor.

Pokud bezpodmínečně musíte monitor dezinfikovat alkoholem, uvědomte si předem výše uvedená varování a upozornění. Vyhněte se také časté alkoholové dezinfekci.

PŘED POUŽITÍM MONITORU

VLASTNOSTI

- ◆ Podporuje rozlišení až 1920 × 1080
- ◆ Vysoký kontrast 1300:1 (typický), Adv. Kontrast funkce k dispozici / Jas 250cd/m² (typický)
- ◆ Doba odezvy 3ms (šedá-šedá) s OverDrive
- ◆ Podpora Adaptive-Sync Technologie
- ◆ Redukce modrého světla
- ◆ Panel s nízkým podílem modrého světla
- ◆ Eye Comfort
- ◆ EyeSafe Certification
- ◆ Žádné blikání
- ◆ Digitální vyhlazování znaků
- ◆ 2 × 2W Stereo reproduktory
- ◆ Pohotovostní funkce
- ◆ V souladu VESA Standard (100mm × 100mm)
- ◆ Klíčový otvor pro bezpečnostní zámek

KONTROLA OBSAHU BALENÍ

Následující doplňky jsou součástí balíku. Zkontrolujte, zda jsou uzavřeny s monitorem. Pokud něco chybí nebo jsou poškozeny, obraťte se na prodejce nebo na regionální iiyama kancelář.

- | | | |
|---------------------------------|---|----------------------------------|
| ■ Napájecí kabel * ¹ | ■ HDMI kabel | ■ USB kabel |
| ■ Krk stojanu | ■ Základna stojanu se šroubem* ² | ■ Základna stojanu* ³ |
| ■ Šroubovák* ² | ■ Držák kabelu* ³ | ■ Bezpečnostní příručka |
| ■ Rychlý průvodce | | |

UPOZORNĚNÍ

*¹ Všechny garance a záruky jsou neplatné pro případné problémy nebo škody způsobené napájecím kabelem, který není součástí balení iiyama. Při schváleném napájecím kabelu větší nebo rovno H05VVF, musí být použito 3G, 0,75mm².

*² Příslušenství pro ProLite XUB2463HSU / ProLite XUB2763HSU

*³ Příslušenství pro ProLite XU2463HSU / ProLite XU2763HSU

POUŽITÍ RAMENE NEBO STOJANU

- UPOZORNĚNÍ**
- Tento produkt je určen pro stolní použití, nikoli pro aplikace digital signage (elektronické vývěsky), jako je instalace na strop nebo na stěnu.
 - Před instalací se ujistěte, že rameno displeje nebo stojan stolu jsou dostatečně silné, aby unesly potřebnou hmotnost displeje a držáku.
 - Úhel monitoru by měl být v rozmezí 23° nahoru a 5° dolů. Tento produkt nelze používat směrem nahoru nebo dolů mimo tento rozsah.
 - Pokud je monitor používán (instalován) pod úhlem větším než 5° směrem dolů, může se LCD odlepit od rámu a spadnout a způsobit poškození. Na takové případy se navíc nebude vztahovat podpora ani záruka.

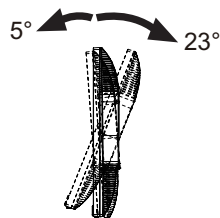

[ZOBRAZIT RUČNÍ NEBO STOJANOVÝ STOJAN]

- UPOZORNĚNÍ**
- Tloušťku montážního stolku utáhněte šrouby M4 (4 kusy), jejichž „L“ délka je 6 mm, aby se monitor upevnil. Pokud použijete šroub déle, může dojít k úrazu elektrickým proudem nebo poškození, protože by mohlo dojít ke kontaktu s elektrickými částmi uvnitř monitoru.

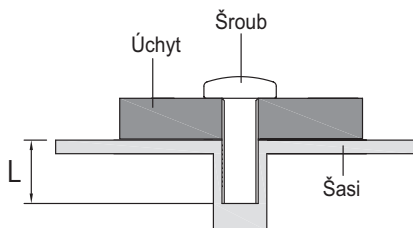

[OTÁČENÍ OBRAZOVKY]

• ProLite XUB2463HSU / ProLite XUB2763HSU

Displej je navržen tak, aby byl kompatibilní v režimech na krajina i na portrét.

Grafická karta pro zobrazení na výšku bude potřebná pro otáčení obrazu na obrazovce.

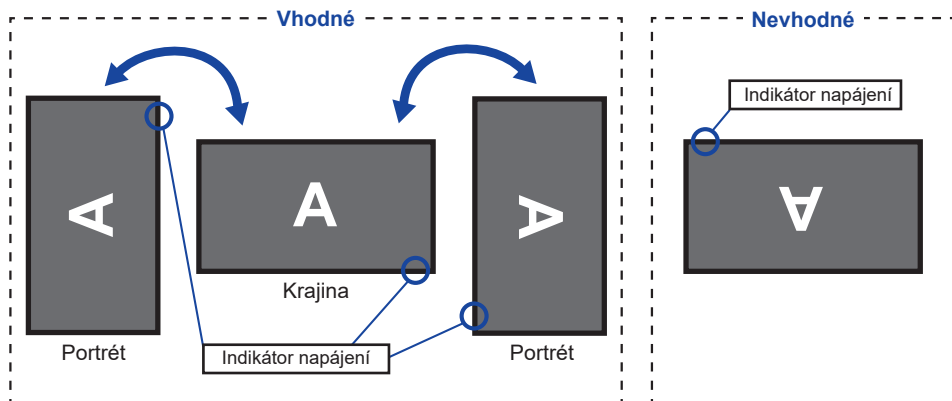

Se Stojanem:

POZNÁMKA

- Upravte základní výšku před rotací panelu.
- Pokus o natáčení panelu násilně bez nastavení výšky stojanu může způsobit poškození panelu nebo stojanu.

• ProLite XU2463HSU / ProLite XU2763HSU

Je navrženo, aby bylo kompatibilní v režimu krajiny.

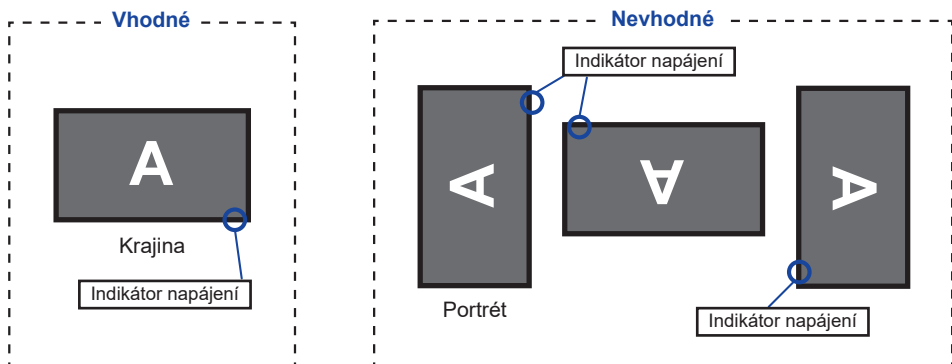

MONTÁŽ A ODSTRANĚNÍ STOJAN : ProLite XUB2463HSU / ProLite XUB2763HSU

UPOZORNĚNÍ

- Položte monitor na stabilní povrch. Monitor může způsobit zranění nebo škodu, pokud spadne.
- Nevystavujte monitor velkým tlakům. Mohlo by dojít k poškození.
- Před demontáží nebo instalací odpojte monitor, aby nedošlo k úrazu elektrickým proudem nebo poškození.

<Instalace>

- ① Dejte kus měkkého hadříku na stůl předem, aby se zabránilo poškrábání monitoru. Položte monitor na stůl přední stranou dolů.
- ② Nainstalujte Krk stojanu k monitoru a poté utáhněte „Křídlová matice“ pomocí dodaného šroubováku abyste je zajistili.

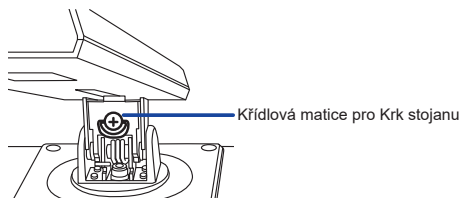
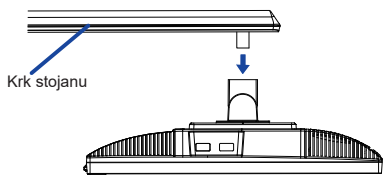

- ③ Nainstalujte Základnu stojanu k Krk stojanu a poté utáhněte „Křídlová matice“, abyste je zajistili.

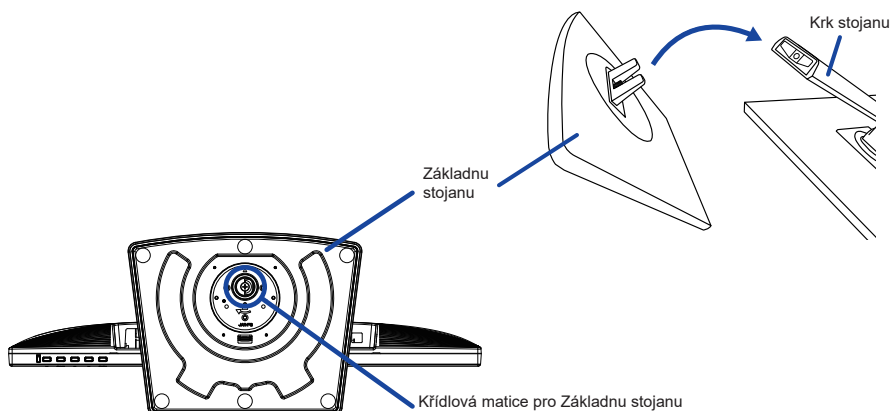

<Removal>

- ① Dejte kus měkkého hadříku na stůl předem, aby se zabránilo poškrábání monitoru. Položte monitor na stůl přední stranou dolů.
- ② Povolte „Křídlová matice“ k vyjmutí Základna stojanu z Krk stojanu.
- ③ Povolte „Křídlová matice“ pomocí dodaného šroubováku k vyjmutí Krk stojanu z monitoru.

MONTÁŽ A ODSTRANĚNÍ STOJAN : ProLite XU2463HSU / ProLite XU2763HSU

UPOZORNĚNÍ

- Položte monitor na stabilní povrch. Monitor může způsobit zranění nebo škodu, pokud spadne.
- Nevystavujte monitor velkým tlakům. Mohlo by dojít k poškození.
- Před demontáží nebo instalací odpojte monitor, aby nedošlo k úrazu elektrickým proudem nebo poškození.

<Instalace>

- ① Dejte kus měkkého hadříku na stůl předem, aby se zabránilo poškrábání monitoru. Položte monitor na stůl přední stranou dolů.
- ② Uchopte monitor a zatlačte do Krk stojanu, dokud nezapadne a není zajištěný.
- ③ Nainstalujte Základnu stojanu k Krk stojanu.
- ④ Umístěte Držák kabelů.

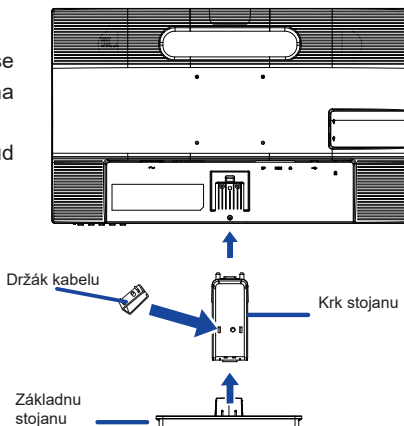

<Demontáž>

- ① Dejte kus měkkého hadříku na stůl předem, aby se zabránilo poškrábání monitoru. Položte monitor na stůl přední stranou dolů.
- ② Stiskněte a podržte háčky dovnitř a vytáhněte základnu stojanu.
- ③ Stiskněte háček na zadní straně monitoru a stáhněte stojan z monitoru.
- ④ Držte držák kabelů směrem k sobě, posuňte ho doleva a vyměňte jej.

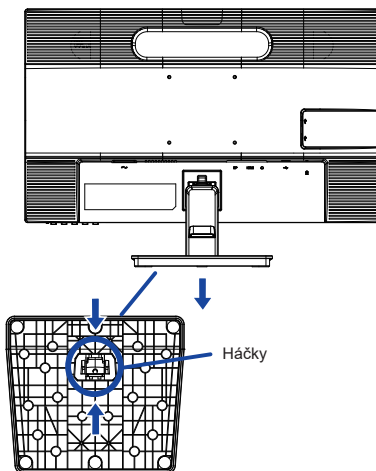
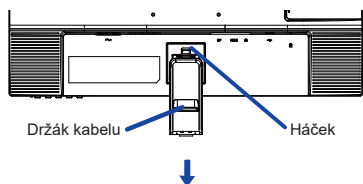

OVĽADACÍ PRVKY A KONEKTORY : ProLite XUB2463HSU

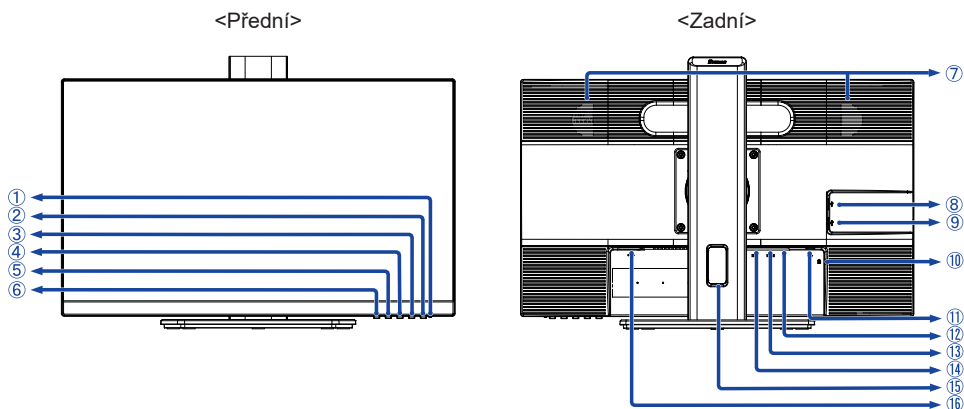







- ① Indikátor napájení

POZNÁMKA



Modrá: Normální provoz

Oranžová: Pohotovostní režim

- ② Vypínač ()
- ③ Menu tlačítka (MENU)
- ④ Nahoru / Doprava / Hlasitosti ( / ) *
- ⑤ Dolů / Doleva / Eco ( / ) *
- ⑥ Výběr / Opustit tlačítka (INPUT/EXIT) *
- ⑦ Reproduktory
- ⑧ USB Downstream Konektor ( USB3.2 Gen 1: 5Gbps, 5V, 900mA)
- ⑨ USB Downstream Konektor ( USB3.2 Gen 1: 5Gbps, 5V, 900mA)
- ⑩ Klíčová dírka pro bezpečnostní zámek

POZNÁMKA

Můžete připevnit bezpečnostní zámek a kabel, aby se zabránilo přemístění monitoru počítače bez Vašeho svolení.

- ⑪ USB Upstream Konektor ()
- ⑫ Konektor pro sluchátka ()
- ⑬ HDMI konektor (HDMI)
- ⑭ DisplayPort konektor (DP)
- ⑮ Otvor pro kabely
- ⑯ AC konektor ( : Střídavý proud)

* Můžete přeskočit položky nabídky v Menu a přímo zobrazit možnosti nastavení obrazovky nebo stupnici nastavení.

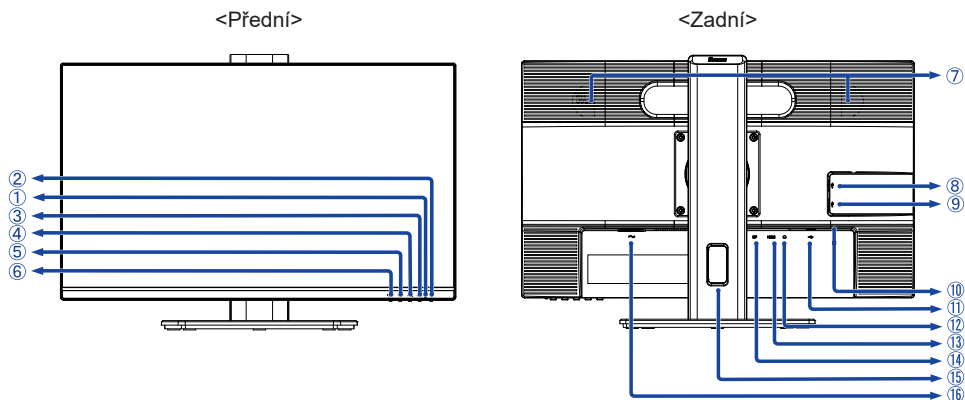







- ① Indikátor napájení

POZNÁMKA



Modrá: Normální provoz

Oranžová: Pohotovostní režim

- ② Vypínač ()
- ③ Menu tlačítko (MENU)
- ④ Nahoru / Doprava / Hlasitosti ( / ) *
- ⑤ Dolů / Doleva / Eco ( / ) *
- ⑥ Výběr / Opustit tlačítka (INPUT/EXIT) *
- ⑦ Reproduktory
- ⑧ USB Downstream Konektor ( USB3.2 Gen 1: 5Gbps, 5V, 900mA)
- ⑨ USB Downstream Konektor ( USB3.2 Gen 1: 5Gbps, 5V, 900mA)
- ⑩ Klíčová dírka pro bezpečnostní zámek

POZNÁMKA

Můžete připevnit bezpečnostní zámek a kabel, aby se zabránilo přemístění monitoru počítače bez Vašeho svolení.

- ⑪ USB Upstream Konektor ()
- ⑫ Konektor pro sluchátka ()
- ⑬ HDMI konektor (HDMI)
- ⑭ DisplayPort konektor (DP)
- ⑮ Otvor pro kabely
- ⑯ AC konektor ( : Střídavý proud)

* Můžete přeskočit položky nabídky v Menu a přímo zobrazit možnosti nastavení obrazovky nebo stupnici nastavení.

OVĽADACÍ PRVKY A KONEKTORY : ProLite XU2463HSU / ProLite XU2763HSU

<Přední>

● ProLite XU2463HSU

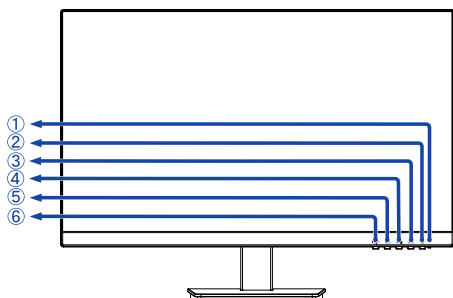

● ProLite XU2763HSU

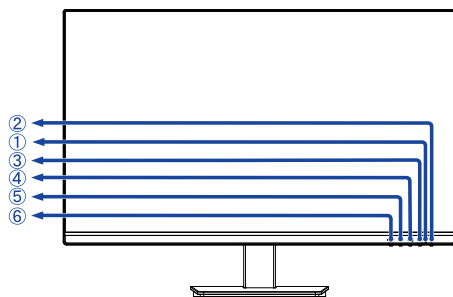

<Zadní>

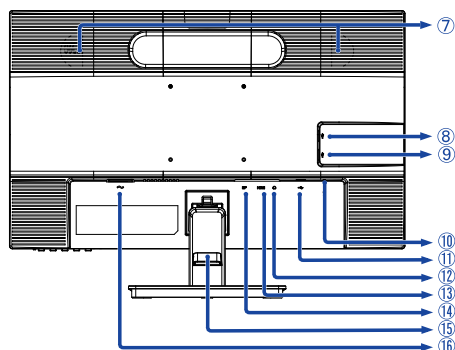

- ① Indikátor napájení

POZNÁMKA

Modrá: Normální provoz

Oranžová: Pohotovostní režim

- ② Vypínač (⏻)
 ③ Menu tlačítko (MENU)
 ④ Nahoru / Doprava / Hlasitosti (▶ / 🔊) *
 ⑤ Dolů / Doleva / Eco (◀ / 🍃) *
 ⑥ Výběr / Opustit tlačítka (INPUT/EXIT) *
 ⑦ Reproduktoři
 ⑧ USB Downstream Konektor
 (🔌 USB3.2 Gen 1: 5Gbps, 5V, 900mA)
 ⑨ USB Downstream Konektor
 (🔌 USB3.2 Gen 1: 5Gbps, 5V, 900mA)
 ⑩ Klíčová dírka pro bezpečnostní zámek

POZNÁMKA

Můžete připevnit bezpečnostní zámek a kabel, aby se zabránilo přemístění monitoru počítače bez Vašeho svolení.

- ⑪ USB Upstream Konektor (🔌)
 ⑫ Konektor pro sluchátka (🎧)
 ⑬ HDMI konektor (HDMI)
 ⑭ DisplayPort konektor (DP)
 ⑮ Držák kabelu
 ⑯ AC konektor (⚡ : Střídavý proud)

* Můžete přeskočit položky nabídky v Menu a přímo zobrazit možnosti nastavení obrazovky nebo stupnici nastavení.

PŘIPOJENÍ MONITORU : ProLite XUB2463HSU / ProLite XUB2763HSU

- 1 Ujistěte se, že počítač i monitor jsou vypnuté.
- 2 Připojte počítač k monitoru pomocí odpovídajícího kabelu.
- 3 Připojte počítač k monitoru pomocí kabelu USB.
- 4 Připojte napájecí kabel k monitoru a poté do elektrické sítě.
- 5 Zapněte monitor a počítač.

POZNÁMKA

- Ujistěte se, že instalace budovy má jistič 120/240V, 20A (maximum).
- Signální kabely pro připojení počítače a monitoru se mohou lišit v závislosti na typu použitého počítače. Nesprávné připojení může způsobit vážné poškození jak na monitoru, tak i na počítači. Kabel, který je dodán s monitorem, je určen pro standardní konektor. Pokud je zapotřebí speciální kabel, obraťte se na místního prodejce nebo regionální iiyama kancelář.
- Připojovací zařízení třídy 1 typu A musí být připojeno k ochrannému vodiči.
- Zásuvka musí být instalována v blízkosti zařízení a musí být snadno přístupná.
- Výrazný akustický tlak u ucha / sluchátek může způsobit poškození sluchu / ztrátu sluchu.

[Příklad připojení]

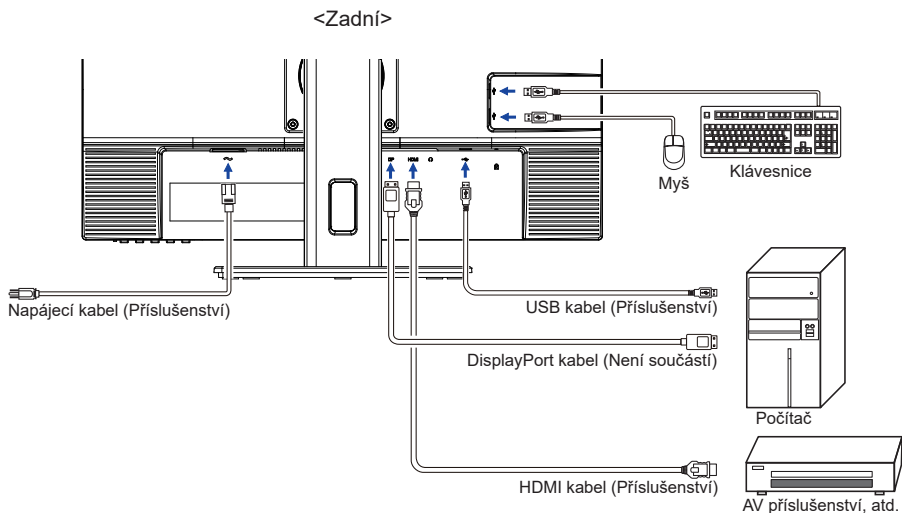

[Shromážděte kabely]

Umístěte kabely přes Otvor pro kabely, abyste je spojili.

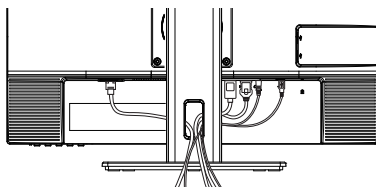

PŘIPOJENÍ MONITORU : ProLite XU2463HSU / ProLite XU2763HSU

- 1 Ujistěte se, že počítač i monitor jsou vypnuté.
- 2 Připojte počítač k monitoru pomocí odpovídajícího kabelu.
- 3 Připojte počítač k monitoru pomocí kabelu USB.
- 4 Připojte napájecí kabel k monitoru a poté do elektrické sítě.
- 5 Zapněte monitor a počítač.

POZNÁMKA

- Ujistěte se, že instalace budovy má jistič 120/240V, 20A (maximum).
- Signální kabely pro připojení počítače a monitoru se mohou lišit v závislosti na typu použitého počítače. Nesprávné připojení může způsobit vážné poškození jak na monitoru, tak i na počítači. Kabel, který je dodán s monitorem, je určen pro standardní konektor. Pokud je zapotřebí speciální kabel, obraťte se na místního prodejce nebo regionální iiyama kancelář.
- Připojovací zařízení třídy 1 typu A musí být připojeno k ochrannému vodiči.
- Zásuvka musí být instalována v blízkosti zařízení a musí být snadno přístupná.
- Výrazný akustický tlak u ucha / sluchátek může způsobit poškození sluchu / ztrátu sluchu.

[Příklad připojení]

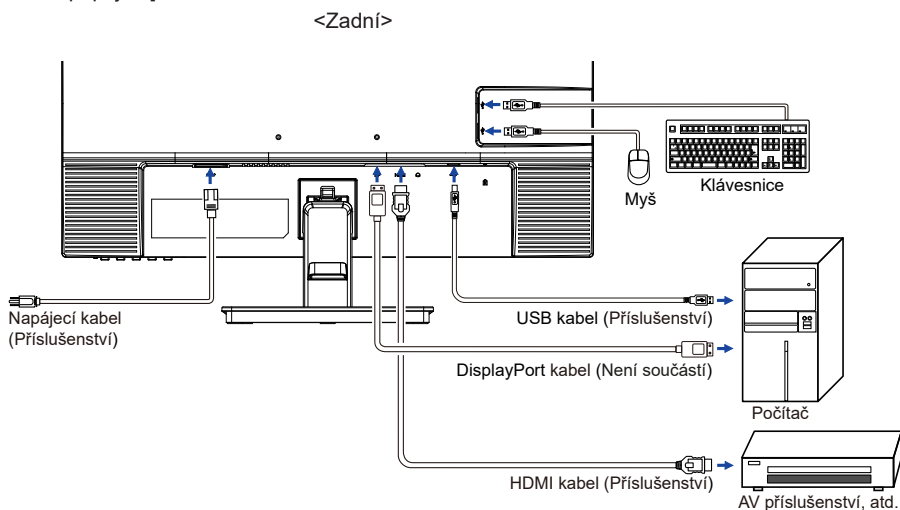

[Shromažďete kabely]

Umístěte kabely přes Držák kabelů, abyste je spojili.

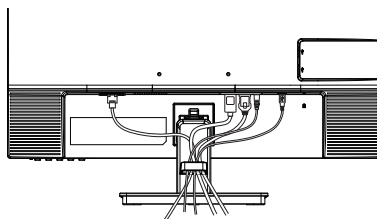

ODPOJENÍ MONITORU

- 1 Ujistěte se, že počítač i monitor jsou vypnuté.
- 2 Nejprve odpojte napájecí zdroj a poté napájecí kabel monitoru.
- 3 Odpojte USB kabel od počítače a monitoru.
- 4 Odpojte signálový kabel od počítače a monitoru.

NASTAVENÍ POČÍTAČE

■ Načasování signálu

Změna požadované načasování signálů, jsou uvedeny na straně 36: Vhodné načasování.

NASTAVENÍ VÝŠKY A POZOROVACÍHO ÚHLU : ProLite XUB2463HSU / ProLite XUB2763HSU

- Pro optimální sledování obrazu je doporučeno, aby monitor byl v pozici přímo naproti na celému obličej, poté nastavíte výšku a úhel monitoru dle Vašich vlastních preferencí.
- Držte panel tak, aby monitor se nepřevrátil, když měníte výšku nebo úhel monitoru.
- Jste schopni se přizpůsobit výšce monitoru až do 150mm, úhel až 45° vpravo a vlevo, 23° nahoru a 5° dolů.

POZNÁMKA

- Nedotýkejte se LCD obrazovky při změně úhlu pohledu. Mohlo by dojít k poškození nebo zničení LCD obrazovky.
- Je nutná pozornost, při změně výšky nebo úhlu, abyste si nezachytili prsty nebo ruce při manipulaci s monitorem.
- Zranění může dojít, pokud nejste opatrní a nezabráníte kontaktu prstu s displejem a základnou při nastavování výšky.

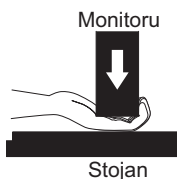
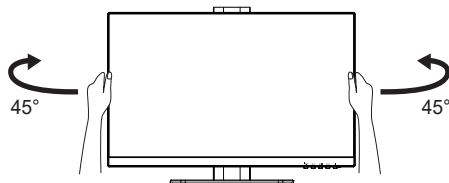
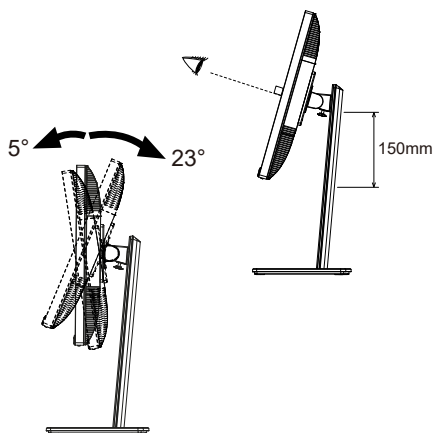

NASTAVENÍ POZOROVACÍCH ÚHLŮ : ProLite XU2463HSU / ProLite XU2763HSU

- Pro optimální sledování obrazu je doporučeno dívat se zpříma na monitor.
- Podržte podstavec, aby se monitor se nepřevrátil, když měníte úhel monitoru.
- Je možné nastavit úhel monitoru až o 20° nahoru, 4° dolů.
- S cílem zajistit zdravou a uvolněnou pozici těla při používání monitoru na pracovní stanici, je doporučeno, aby náklon monitoru nepřesáhl 10°. Nastavte si úhel monitoru podle Vašich vlastních preferencí.

POZNÁMKA

- Nedotýkejte se LCD obrazovky při změně úhlu pohledu. Mohlo by dojít k poškození nebo zničení LCD obrazovky.
- Je nutná pozornost, při změně úhlu, abyste si nezachytili prsty nebo ruce při manipulaci s monitorem.

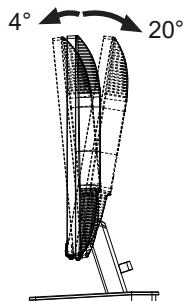
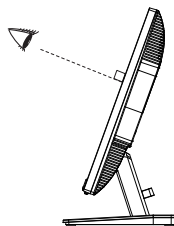

OVLÁDÁNÍ MONITORU

Chcete-li vytvořit co nejlepší obraz, Váš iiyama LCD monitor byl nastaven ve výrobním závodě s KOMPATIBILNÍ NAČASOVÁNÍ, které je vyobrazeno na straně 36. Jste také schopni nastavit obraz tlačítkem podle pokynů uvedených níže.

- 1 Stiskněte tlačítko MENU pro spuštění funkce OSD menu. K dispozici jsou další položky nabídky, které lze přepínat pomocí ◀ / ▶ tlačítka.



- 2 Vyberte položku menu, která obsahuje ikonu nastavení týkající se nastavení, které chcete dělat. Stiskněte tlačítko MENU. Potom pomocí tlačítek ◀ / ▶ zvýrazněte ikonu požadovaného nastavení.
- 3 Znovu stiskněte tlačítko MENU. Pomocí tlačítek ◀ / ▶ zvolte vhodnou úpravu nebo nastavení.
- 4 Stiskněte tlačítko INPUT pro odchod z menu a nastavení, která jste právě udělal. Proběhne automatické uložení.

Například pro korekci OSD svislé polohy zvolte položku Menu "OSD" a poté stiskněte tlačítko MENU. Pak vyberte "V. Pozice" pomocí tlačítka ◀ / ▶. Stránka nastavení se objeví po stisknutí tlačítka MENU.

Potom pomocí tlačítek ◀ / ▶ pro změnu nastavení OSD vertikální polohy. OSD vertikální poloha by se měla odpovídajícím způsobem měnit, když děláte to.

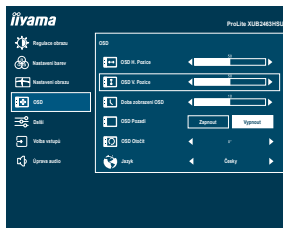

Stiskněte nakonec tlačítko INPUT při skončení, všechny změny se uloží do paměti.

POZNÁMKA





- Pokud jsou tlačítka operace přerušena během nastavování nebo když čas nastavený pro Doba zobrazení OSD uplynul, OSD zmizí. Stiskněte tlačítko INPUT pro rychlé vypnutí OSD.
- Jakékoli změny se automaticky uloží do paměti, když OSD zmizí. Je třeba se vyvarovat vypnutí napájení při používání nabídky.

NASTAVENÍ OBSAHU MENU

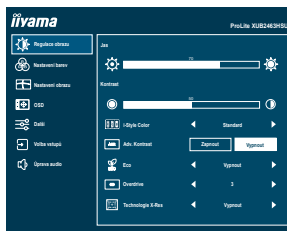

Regulace obrazu Picture Adjust



Úprava položek	Problém / Možnost	Tlačítko ke stisknutí
Jas *1,2 Brightness	Příliš tmavá Příliš světlá	 
Kontrast *1 Contrast	Příliš matné Příliš intenzivní	 
i-Style Color *1,2,3 i-Style Color	Vypnout Off	Návrat do stavu nastaveného úpravou barev.
	Standard Standard	Pro obecné prostředí Windows a výchozí nastavení monitoru
	Hra Game	Pro PC herní prostředí
	Kino Cinema	Pro filmové a video prostředí
	Scenérie Scenery	Pro scenérie prostředí
	Text Text	Pro editaci textu a obrazu v prostředí textového editoru
Adv. Kontrast *1 Adv. Contrast	Zapnout On	Zvýšený Kontrastní Poměr
	Vypnout Off	Typický Kontrastní Poměr
Eco *1 Eco	Vypnout Off	Normální
	Režim1 Mode1	Jas podsvícení je snížen.
	Režim2 Mode2	Jas podsvícení je snížen více než Režim1.
	Režim3 Mode3	Jas podsvícení je snížen více než Režim2.

POZNÁMKA

Adv. Kontrast nastavuje jas v závislosti na obrazu a zlepšuje kontrastní poměr během pohybu hraní.
Kontrast, Jas, i-Style Color, Eco, Gamma a Teplota barev nelze upravit a vybrat, zatímco je Adv. Kontrast aktivní.

Přímo



Můžete přejít na položky menu a zobrazit stupnici nastavení přímo pomocí následujícího tlačítka operace.

- Eco: Stiskněte tlačítko , kdy není menu zobrazeno.

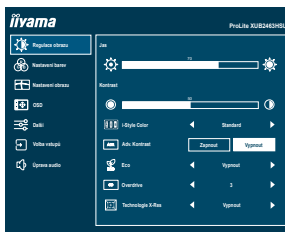

Regulace obrazu Picture Adjust



Úprava položek	Problém / Možnost	Tlačítko ke stisknutí
Overdrive Overdrive	Vypnout Off / 1 / 2 / 3 / 4 / 5 To povede ke zlepšení šedé úrovně doby odezvy panelu LCD. A vyšší úroveň výsledku v rychlejším čase odezvy.	 
Technologie X-Res X-Res Technology	Vypnout Off	Normální
	Měkký Soft	Zvýraznit okraj obrazu.
	Střední Middle	Zvýraznit okraj obrazu více než při Soft možnosti.
	Tvrдый Hard	Zvýraznit okraj obrazu více než při Middle možnosti.

*¹ Dostupnost každé položky závisí na aktivované položce. Další informace naleznete na straně 24 Matice korelace funkcí.

*² Slouží k nastavení Jas při použití monitoru v temné místnosti, když obrazovka je příliš světlá.

*³ Nastavení i-Style Color je zakázáno, pokud je Redukce modrého světla aktivován.



Nastavení barev Color Settings

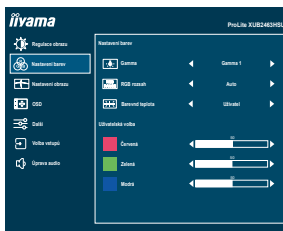

Úprava položek	Problém / Možnost	Tlačítko ke stisknutí					
Gamma * ¹ Gamma	Gamma1 Gamma1	Normální					
	Gamma2 Gamma2	Tmavý					
	Gamma3 Gamma3	Vysoký kontrast					
RGB rozsah * ^{1,2} RGB RANGE	Auto Auto	Automaticky vyberte Omezený nebo Plný .					
	Plný Full	Pro plný rozsah barevné škály signálu					
	Omezený Limited	Pro omezený rozsah barevné škály signálu					
Barevná teplota * ^{2,3} Color Temp.	Studená Cool	Studená barva					
	Normální Normal	Normální barva					
	Teplá Warm	Teplá barva					
	Uživatel User	<table border="1"> <tr> <td>Červená</td> <td rowspan="3">Příliš slabý Příliš silná</td> <td rowspan="3"></td> </tr> <tr> <td>Zelená</td> </tr> <tr> <td>Modrá</td> <td></td> </tr> </table>	Červená	Příliš slabý Příliš silná		Zelená	Modrá
Červená	Příliš slabý Příliš silná						
Zelená							
Modrá							

*¹ Deaktivováno při aktivaci „i-Style Color“.

*² Deaktivováno při aktivaci „Redukce modrého světla“.

*³ Deaktivováno při aktivaci „Adv. Kontrast“.



Nastavení obrazu Image Settings

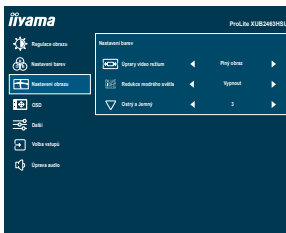

Úprava položek	Problém / Možnost	Tlačítko ke stisknutí
Úpravy video režim *2,3 Video Mode Adjust	Plný Full	Rozšíření displeje
	Formát Aspect	Rozšíření zobrazení
Redukce modrého světla *1 Blue Light Reducer	Vypnout Off	Normální
	Režim 1 Mode 1	Modré světlo je sníženo.
	Režim 2 Mode 2	Modré světlo je sníženo více než Režim 1.
	Režim 3 Mode 3	Modré světlo je sníženo více než Režim 2.
Ostrý a Jemný Sharp and Soft	1 2 3 4 5 6 Můžete změnit kvalitu obrazu od 1 do 6 (ostré do měkké). Jedním stisknutím tlačítka ◀ pro změnu kvality obrazu v číselném pořadí. Stisknutím tlačítka ▶ můžete změnit kvalitu obrazu v opačném číselném pořadí.	

*1 Dostupnost každé položky závisí na aktivované položce. Další informace naleznete na straně 24 Matice korelace funkcí.









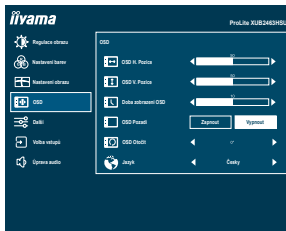





*2 Je možno zobrazit ve středu obrazovky s poměrem stran 4:3, 5:4 nebo 16:10, když vstupní video rozlišení je 4:3, 5:4 nebo 16:10.

*3 Deaktivováno při aktivaci „Adaptive Sync“.



OSD OSD Settings



Úprava položek	Problém / Možnost	Tlačítko ke stisknutí		
OSD H. Pozice OSD Horizontal Position	OSD je příliš vlevo OSD je příliš vpravo	   		
OSD V. Pozice OSD Vertical Position	OSD je příliš nízké OSD je příliš vysoké	   		
Doba zobrazení OSD OSD Time	Můžete nastavit dobu trvání OSD menu. Rozmezí 5 až 60 sekund.	 		
OSD pozadí OSD Background	Zapnout On Pozadí OSD je průhledný režim.	 		
	Vypnout Off Přeladit pozadí OSD.			
OSD Otočit * OSD Rotate	Otočte OSD. 0° (Normální) / +90° (Otočte doprava) / -90° (Otočte doleva)	 		
Jazyk Language	English	Angličtina	Česky	Česky
	Français	Francouzština	Italiano	Italština
	Deutsch	Němčina	Русский	Ruština
	Nederlands	Holandština	日本語	Japonština
	Polski	Polština		

* Por **ProLite XUB2463HSU, XUB2763HSU**

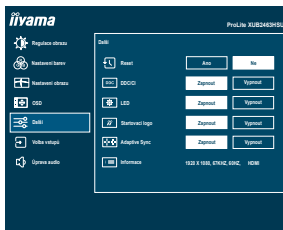

Úprava položek	Problém / Možnost	
Reset Reset	Ano Yes	Nastavení továrních dat je obnoveno.
	Ne No	Návrat do menu.
DDC/CI DDC/CI	Zapnout On	DDC/CI je zapnuto.
	Vypnout Off	DDC/CI je vypnuto.
LED LED	Zapnout On	Indikátor napájení je zapnut.
	Vypnout Off	Indikátor napájení je vypnut.
POZNÁMKA Vypněte indikátor napájení, když Vás obtěžuje jeho světlo.		
Startovací logo Opening Logo	Zapnout On	iiyama logo se zobrazí, když je monitor zapnutý.
	Vypnout Off	iiyama logo se nezobrazuje, když je monitor zapnutý.
Adaptive Sync * Adaptive Sync	Zapnout On	Adaptive Sync je zapnuto.
	Vypnout Off	Adaptive Sync je vypnuto.
Informace Display Information	Zobrazuje informace o aktuálním vstupním signálu přicházející z grafické karty v počítači. POZNÁMKA Najděte uživatelskou příručku grafické karty k dalším informacím o změně rozlišení a obnovení.	

* Dostupnost každé položky závisí na aktivované položce. Další informace naleznete na straně 24 Matice korelace funkcí.



Volba vstupů Input Select

Přímo

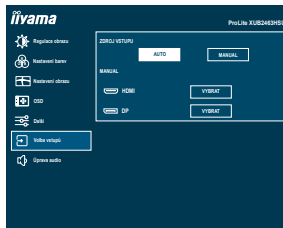

Úprava položek

Problém / Možnost

Zdroj Vstupu
Input Source

Auto	Vyberte vstupní signál automaticky.	
Manual	HDMI	Vyberte digitální (HDMI) vstup.
	DisplayPort(DP)	Vyberte digitální (DisplayPort) vstup.

POZNÁMKA

Funkce „Auto“ umožňuje automatický výběr dostupných vstupních zdrojů. Nelze vybrat vstupní zdroje z počítačů, které jsou v pohotovostní režimu. Pokud ručně vyberete jeden ze vstupních zdrojů, druhý zdroj nebude automaticky vybrán.

Přímo

Můžete přejít na položky menu a zobrazit stupnici nastavení přímo pomocí následujícího tlačítka operace.

- Selekt signálu: Stiskněte tlačítko INPUT, když MENU není zobrazeno, to ukáže následující MENU.





Úprava audio Audio Settings

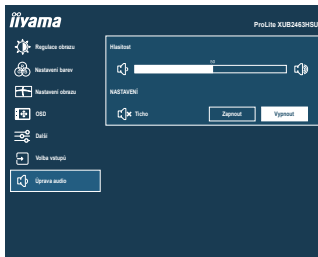

Úprava položek	Problém / Možnost	Tlačítko ke stisknutí
Hlasitost Volume	Příliš měkké Příliš hlasitý	   
Ticho Mute	Zapnout On	Vypněte zvuk dočasně.
	Vypnout Off	Vraťte hlasitost na předchozí úroveň.

POZNÁMKA Stisknutím tlačítka  obrazte panel nastavení hlasitosti a Zapnout a Vypnout funkci Ticho stisknutím tlačítek  .

Přímo

Můžete přejít na položky menu a zobrazit stupnici nastavení přímo pomocí následujícího tlačítka operace.

- Hlasitost : Stiskněte tlačítko , kdy není menu zobrazeno.

● Zámek Režimu :

<OSD>

Podržte tlačítko MENU a zapněte monitor, pokud je monitor vypnutý, bude zamknutý / odemknutý funkci OSD Lock.

<Vypínač/OSD>

Stisknutím a podržením tlačítka MENU po dobu 5 sekund se menu nezobrazí, bude uzamčen / odemčen funkci Power / OSD Lock.

■ Matice korelace funkcí

Vybraná položka Aktivovaná položka	Regulace obrazu					Nastavení obrazu	Další
	Kontrast	Jas	i-Style Color	Adv. Kontrast	Eco	Redukce modrého světla	Adaptive Sync
i-Style Color	–	–	–	–	–	–	–
Adv. Kontrast	–	–	–	–	–	–	–
Eco	✓	–	–	–	–	–	✓
Redukce modrého světla	✓	✓	–	–	–	–	✓
Adaptive Sync	✓	✓	–	–	✓	✓	–

✓ : Dostupný

– : Není dostupný

POHOTOVOSTNÍ FUNKCE

Tento produkt je vybaven funkcí pohotovostního režimu. Pokud je aktivován, automaticky sníží zbytečnou spotřebu energie monitoru, když není počítač používán.

K dispozici je krok pohotovostním monitoru, jak je popsáno níže. Funkce pohotovostním, včetně všech nastavení časovače, je nakonfigurován v operačním systému. Zkontrolujte příručku k operačnímu systému a informujte se o tom, jak může být nakonfigurován.

■ Pohotovostní režim

Když je video signál z počítače jsou vypnuty, monitor přejde do pohotovostní režim, který snižuje spotřebu energie na méně než 0,5W*. Obrazovka ztmavne a indikátor napájení se změní na oranžovou. Od pohotovostní režim se obraz objeví v několika sekundách, když se dotknete klávesnice nebo myši.

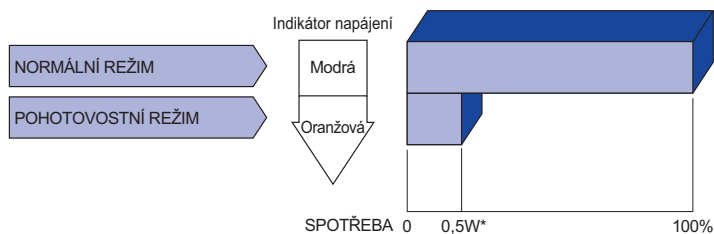

* Když nejsou připojena zařízení USB.

ŘEŠENÍ PROBLÉMŮ

Pokud monitor nefunguje správně, postupujte podle níže uvedených kroků pro možné řešení problému.

1. Proveďte úpravy popsané v OVLÁDÁNÍ MONITORU, v závislosti na problému, který máte. Pokud monitoru nefunguje obraz, přejděte na 2.
2. Podívejte se na následující body, pokud nemůžete najít příslušnou položku v OVLÁDÁNÍ MONITORU, nebo v případě, že problém přetrvává.
3. Pokud jste se setkali s problémem, který není popsán níže, nebo nemůžete problém opravit, ukončete používání monitoru a obraťte se na svého prodejce nebo iiyama servisní středisko pro další pomoc.

Problém

Kontrola

① Nezobrazí se obraz.

(Indikátor napájení se nerozsvítí.)

- Napájecí kabel je pevně usazen v patici.
- Spínač napájení je zapnutý.
- AC zásuvka je pod napětím. Prosím, zkontrolujte s jiným zařízením.

(Indikátor napájení je modrý.)

- Je-li spořič obrazovky v aktivním režimu, dotkněte se klávesnice nebo myši.
- Zvyšte kontrast a / nebo jas.
- Počítač je zapnutý.
- Signální kabel je správně připojen.
- Signální načasování počítače je v specifikaci monitoru.

(Indikátor napájení svítí oranžově.)

- Pokud je monitor v pohotovostním režimu, dotkněte se klávesnice nebo myši.
- Počítač je zapnutý.
- Signální kabel je správně připojen.
- Signální načasování počítače je v specifikaci monitoru.

② Obrazovka není synchronizována.

- Signální kabel je správně připojen.
- Signální načasování počítače je v specifikaci monitoru.

③ Pozice obrazu není ve středu.

- Signální načasování počítače je v specifikaci monitoru.

④ Obrazovka je příliš světlá nebo příliš tmavá.

- Video výstup počítače je ve specifikaci monitoru.

⑤ Obrazovka se třese.

- Napájecí napětí je ve specifikaci monitoru.
- Signální načasování počítače je v specifikaci monitoru.

Problém

Kontrola

- ⑥ Žádný zvuk.
- Audio zařízení (počítač atd.) je zapnuto.
 - Audio kabel je správně připojen.
 - Hlasitost je nastavena.
 - Ztlumit je Vypnout.
 - Audio výstup zařízení je ve specifikaci monitoru.
- ⑦ Zvuk je příliš hlasitý nebo příliš tichý.
- Audio výstup zařízení je ve specifikaci monitoru.
- ⑧ Ozývá se podivný zvuk.
- Audio kabel je správně připojen.

INFORMACE O RECYKLACI

Pro lepší ochranu životního prostředí, prosím, nevyhazujte Váš monitor.
Prosím navštivte naše webové stránky: <https://iiyama.com> pro recyklaci monitoru.

PŘÍLOHA

Design a technické údaje se mohou změnit bez předchozího upozornění.

SPECIFIKACE : ProLite XUB2463HSU-B1

Velikost kategorie	24"	
LCD Panel	Technologie panelu	IPS
	Velikost	Úhlopříčka: 23,8" (60,5cm)
	Rozteč bodů	0,275mm H × 0,275mm V
	Jas	250cd/m ² (typický), 160cd/m ² (Výchozí / Úspora energie)
	Kontrastní poměr	1300 : 1 (typický), Adv. Kontrast funkce k dispozici
	Pozorovací úhel	Vpravo / Vlevo: 89 stupňů na každou stranu, nahoru / dolů: 89 stupňů na každou stranu (typický)
	Doba odezvy	3ms (šedá-šedá)* ²
	Nízkým podílem modrého světla	Poměr světla v rozsahu 415 nm - 455 nm ve srovnání se 400 nm - 500 nm musí být menší než 50 %.
Barvy displeje	Přibližně 16,7M	
Sync Frequency	HDMI(Adaptive-Sync: Vypnout): Horizontální: 52,8-110,0kHz, Vertikální: 45-100Hz HDMI(Adaptive-Sync: Zapnout): Horizontální: 52,8-110,0kHz, Vertikální: 45-100Hz DisplayPort(Adaptive-Sync: Vypnout): Horizontální: 30,0-115,0kHz, Vertikální: 48-100Hz DisplayPort(Adaptive-Sync: Zapnout): Horizontální: 30,0-115,0kHz, Vertikální: 48-100Hz	
Nativní rozlišení	1920 × 1080, 2,1 MegaPixelů	
Podporované max. rozlišení	HDMI(Adaptive-Sync: Vypnout): 1920 × 1080, 100Hz HDMI(Adaptive-Sync: Zapnout): 1920 × 1080, 100Hz DisplayPort(Adaptive-Sync: Vypnout): 1920 × 1080, 100Hz DisplayPort(Adaptive-Sync: Zapnout): 1920 × 1080, 100Hz	
Vstupní konektor	HDMI, DisplayPort	
Vstupní video signál	HDMI, DisplayPort	
USB Standard	USB3,2 Gen 1 (5Gbps, DC5V, 900mA)	
Počet USB portů	1 Upstream: Serie B	
Tvar konektoru	2 Downstream: Serie A	
konektor pro sluchátka	ø 3,5mm mini jack (Stereo)	
Reproduktory	2W × 2 (Stereo reproduktory)	
Maximální velikost obrazovky	527,0mm Š × 296,5mm V / 20,0" Š × 11,6" V	
Napájení	100-240VAC, 50/60Hz, 1,5A	
Spotřeba energie * ¹	16W typický, 9,4W (Výchozí / Úspora energie) Pohotovostní režim: max. 0,5W, Vypnuto režim: max. 0,3W	
Rozměry / Hmotnost netto	540,0 × 342,0 - 492,0 × 209,5mm / 21,2 × 13,4 - 19,3 × 8,2" (Š×V×H) 4,9kg / 10,8lbs	
Rozsah nastavení výšky	150mm	
Úhel	Náklon: Nahoru: 23°, směrem dolů: 5° Pivot: Vlevo / Vpravo: 45° na každou stranu Otáčení: Ve směru hodinových ručiček / Proti směru hodinových ručiček: 90° na každou stranu	
Provozní prostředí	Provoz: Teplota 5 až 35°C / 41 až 95°F Vlhkost 10 až 80% (bez kondenzace) Skladování: Teplota -20 až 60°C / -4 až 140°F Vlhkost 10 až 90% (bez kondenzace)	
EPEAT Silver	Registration varies by country, go to www.epeat.net for details	
Schválení	TCO Certified, CE, UKCA, TÜV-Bauart, VCCI, PSE, EAC	

POZNÁMKA

*¹ Když nejsou připojena zařízení USB.

*² Při nastavení Overdrive +5.

SPECIFIKACE : ProLite XU2463HSU-B1

Velikost kategorie	24"	
LCD Panel	Technologie panelu	IPS
	Velikost	Úhlopříčka: 23,8" (60,5cm)
	Rozteč bodů	0,275mm H × 0,275mm V
	Jas	250cd/m ² (typický), 160cd/m ² (Výchozí / Úspora energie)
	Kontrastní poměr	1300 : 1 (typický), Adv. Kontrast funkce k dispozici
	Pozorovací úhel	Vpravo / Vlevo: 89 stupňů na každou stranu, nahoru / dolů: 89 stupňů na každou stranu (typický)
	Doba odezvy	3ms (šedá-šedá)* ²
	Nízkým podílem modrého světla	Poměr světla v rozsahu 415 nm - 455 nm ve srovnání se 400 nm - 500 nm musí být menší než 50 %.
Barvy displeje	Přibližně 16,7M	
Sync Frequency	HDMI(Adaptive-Sync: Vypnout): Horizontální: 52,8-110,0kHz, Vertikální: 45-100Hz HDMI(Adaptive-Sync: Zapnout): Horizontální: 52,8-110,0kHz, Vertikální: 45-100Hz DisplayPort(Adaptive-Sync: Vypnout): Horizontální: 30,0-115,0kHz, Vertikální: 48-100Hz DisplayPort(Adaptive-Sync: Zapnout): Horizontální: 30,0-115,0kHz, Vertikální: 48-100Hz	
Nativní rozlišení	1920 × 1080, 2,1 MegaPixelů	
Podporované max. rozlišení	HDMI(Adaptive-Sync: Vypnout): 1920 × 1080, 100Hz HDMI(Adaptive-Sync: Zapnout): 1920 × 1080, 100Hz DisplayPort(Adaptive-Sync: Vypnout): 1920 × 1080, 100Hz DisplayPort(Adaptive-Sync: Zapnout): 1920 × 1080, 100Hz	
Vstupní konektor	HDMI, DisplayPort	
Vstupní video signál	HDMI, DisplayPort	
USB Standard	USB3,2 Gen 1 (5Gbps, DC5V, 900mA)	
Počet USB portů Tvar konektoru	1 Upstream : Serie B 2 Downstream : Serie A	
konektor pro sluchátka	ø 3,5mm mini jack (Stereo)	
Reproduktory	2W × 2 (Stereo reproduktory)	
Maximální velikost obrazovky	527,0mm Š × 296,5mm V / 20,0" Š × 11,6" V	
Napájení	100-240VAC, 50/60Hz, 1,5A	
Spotřeba energie * ¹	16W typický, 9,4W (Výchozí / Úspora energie) Pohotovostní režim: max. 0,5W, Vypnuto režim: max. 0,3W	
Rozměry / Hmotnost netto	540,0 × 393,0 × 190,0mm / 21,2 × 15,4 × 7,4" (Š×V×H) 3,4kg / 7,5lbs	
Úhel náklonu	Nahoru: 20° směrem dolů: 4°	
Provozní prostředí	Provoz: Teplota 5 až 35°C / 41 až 95°F Vlhkost 10 až 80% (bez kondenzace) Skladování: Teplota -20 až 60°C / -4 až 140°F Vlhkost 10 až 90% (bez kondenzace)	
EPEAT Silver	Registration varies by country, go to www.epeat.net for details	
Schválení	TCO Certified, CE, UKCA, TÜV-Bauart, VCCI, PSE, EAC	

POZNÁMKA

*¹ Když nejsou připojena zařízení USB.

*² Při nastavení Overdrive +5.

SPECIFIKACE : ProLite XUB2763HSU-B1

Velikost kategorie		27"
LCD Panel	Technologie panelu	IPS
	Velikost	Úhlopříčka: 27" (68,6cm)
	Rozteč bodů	0,311mm H × 0,311mm V
	Jas	250cd/m ² (typický), 165cd/m ² (Výchozí / Úspora energie)
	Kontrastní poměr	1300 : 1 (typický), Adv. Kontrast funkce k dispozici
	Pozorovací úhel	Vpravo / Vlevo: 89 stupňů na každou stranu, nahoru / dolů: 89 stupňů na každou stranu (typický)
	Doba odezvy	3ms (šedá-šedá)* ²
	Nízkým podílem modrého světla	Poměr světla v rozsahu 415 nm - 455 nm ve srovnání se 400 nm - 500 nm musí být menší než 50 %.
Barvy displeje		Přibližně 16,7M
Sync Frequency		HDMI(Adaptive-Sync: Vypnout): Horizontální: 52,8-110,0kHz, Vertikální: 45-100Hz HDMI(Adaptive-Sync: Zapnout): Horizontální: 52,8-110,0kHz, Vertikální: 45-100Hz DisplayPort(Adaptive-Sync: Vypnout): Horizontální: 30,0-115,0kHz, Vertikální: 48-100Hz DisplayPort(Adaptive-Sync: Zapnout): Horizontální: 30,0-115,0kHz, Vertikální: 48-100Hz
Nativní rozlišení		1920 × 1080, 2,1 MegaPixelů
Podporované max. rozlišení		HDMI(Adaptive-Sync: Vypnout): 1920 × 1080, 100Hz HDMI(Adaptive-Sync: Zapnout): 1920 × 1080, 100Hz DisplayPort(Adaptive-Sync: Vypnout): 1920 × 1080, 100Hz DisplayPort(Adaptive-Sync: Zapnout): 1920 × 1080, 100Hz
Vstupní konektor		HDMI, DisplayPort
Vstupní video signál		HDMI, DisplayPort
USB Standard		USB3,2 Gen 1 (5Gbps, DC5V, 900mA)
Počet USB portů		1 Upstream: Serie B
Tvar konektoru		2 Downstream: Serie A
Konektor pro sluchátka		ø 3,5mm mini jack (Stereo)
Reproduktory		2W × 2 (Stereo reproduktory)
Maximální velikost obrazovky		597,8mm Š × 336,3mm V / 23,5" Š × 13,2" V
Napájení		100-240VAC, 50/60Hz, 1,5A
Spotřeba energie * ¹		16W typický, 10,5W (Výchozí / Úspora energie) Pohotovostní režim: max. 0,5W, Vypnuto režim: max. 0,3W
Rozměry / Hmotnost netto		612,0 × 397,5 - 547,5 × 209,5mm / 24,1 × 15,6 - 21,5 × 8,2" (Š×V×H) 5,8kg / 12,8bs
Rozsah nastavení výšky		150mm
Úhel		Náklon: Nahoru: 23°, směrem dolů: 5° Pivot: Vlevo / Vpravo: 45° na každou stranu Otáčení: Ve směru hodinových ručiček / Proti směru hodinových ručiček: 90° na každou stranu
Provozní prostředí		Provoz: Teplota 5 až 35°C / 41 až 95°F Vlhkost 10 až 80% (bez kondenzace) Skladování: Teplota -20 až 60°C / -4 až 140°F Vlhkost 10 až 90% (bez kondenzace)
EPEAT Silver		Registration varies by country, go to www.epeat.net for details
Schválení		TCO Certified, CE, UKCA, TÜV-Bauart, VCCI, PSE, EAC

POZNÁMKA

*¹ Když nejsou připojena zařízení USB.

*² Při nastavení Overdrive +5.

SPECIFIKACE : ProLite XU2763HSU-B1

Velikost kategorie	27"	
LCD Panel	Technologie panelu	IPS
	Velikost	Úhlopříčka: 27" (68,6cm)
	Rozteč bodů	0,311mm H × 0,311mm V
	Jas	250cd/m ² (typický), 165cd/m ² (Výchozí / Úspora energie)
	Kontrastní poměr	1300 : 1 (typický), Adv. Kontrast funkce k dispozici
	Pozorovací úhel	Vpravo / Vlevo: 89 stupňů na každou stranu, nahoru / dolů: 89 stupňů na každou stranu (typický)
	Doba odezvy	3ms (šedá-šedá)* ²
	Nízkým podílem modrého světla	Poměr světla v rozsahu 415 nm - 455 nm ve srovnání se 400 nm - 500 nm musí být menší než 50 %.
Barvy displeje	Přibližně 16,7M	
Sync Frequency	HDMI(Adaptive-Sync: Vypnout): Horizontální: 52,8-110,0kHz, Vertikální: 45-100Hz HDMI(Adaptive-Sync: Zapnout): Horizontální: 52,8-110,0kHz, Vertikální: 45-100Hz DisplayPort(Adaptive-Sync: Vypnout): Horizontální: 30,0-115,0kHz, Vertikální: 48-100Hz DisplayPort(Adaptive-Sync: Zapnout): Horizontální: 30,0-115,0kHz, Vertikální: 48-100Hz	
Nativní rozlišení	1920 × 1080, 2,1 MegaPixelů	
Podporované max. rozlišení	HDMI(Adaptive-Sync: Vypnout): 1920 × 1080, 100Hz HDMI(Adaptive-Sync: Zapnout): 1920 × 1080, 100Hz DisplayPort(Adaptive-Sync: Vypnout): 1920 × 1080, 100Hz DisplayPort(Adaptive-Sync: Zapnout): 1920 × 1080, 100Hz	
Vstupní konektor	HDMI, DisplayPort	
Vstupní video signál	HDMI, DisplayPort	
USB Standard	USB3,2 Gen 1 (5Gbps, DC5V, 900mA)	
Počet USB portů	1 Upstream : Serie B	
Tvar konektoru	2 Downstream : Serie A	
konektor pro sluchátka	ø 3,5mm mini jack (Stereo)	
Reproduktory	2W × 2 (Stereo reproduktory)	
Maximální velikost obrazovky	597,8mm Š × 336,3mm V / 23,5" Š × 13,2" V	
Napájení	100-240VAC, 50/60Hz, 1,5A	
Spotřeba energie * ¹	16W typický, 10,5W (Výchozí / Úspora energie) Pohotovostní režim: max. 0,5W, Vypnuto režim: max. 0,3W	
Rozměry / Hmotnost netto	612,0 × 448,5 × 190,0mm / 24,1 × 17,6 × 7,4" (Š×V×H) 4,3kg / 9,5lbs	
Úhel náklonu	Nahoru: 20° směrem dolů: 4°	
Provozní prostředí	Provoz: Teplota 5 až 35°C / 41 až 95°F Vlhkost 10 až 80% (bez kondenzace) Skladování: Teplota -20 až 60°C / -4 až 140°F Vlhkost 10 až 90% (bez kondenzace)	
EPEAT Silver	Registration varies by country, go to www.epeat.net for details	
Schválení	TCO Certified, CE, UKCA, TÜV-Bauart, VCCI, PSE, EAC	

POZNÁMKA

*¹ Když nejsou připojena zařízení USB.

*² Při nastavení Overdrive +5.

ROZMĚRY : ProLite XUB2463HSU

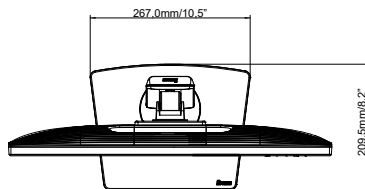
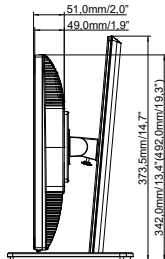
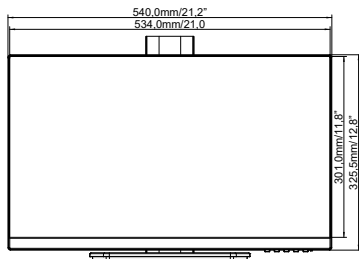

() : Максимальная область регулировки

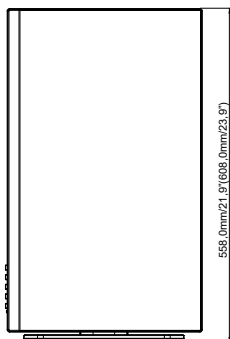

ROZMĚRY : ProLite XU2463HSU

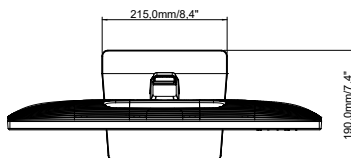
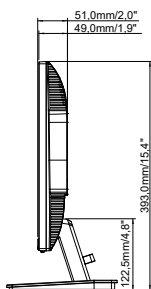
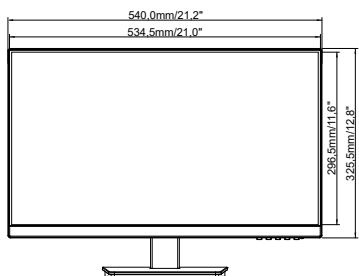

ROZMĚRY : ProLite XUB2763HSU

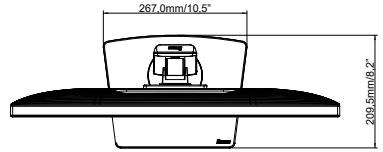
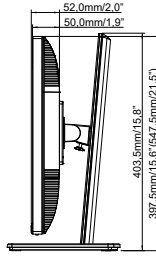
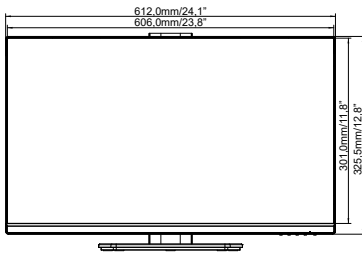

() : Максимальная область регулировки

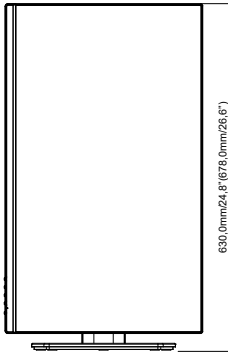

ROZMĚRY : ProLite XU2763HSU

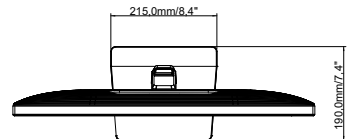
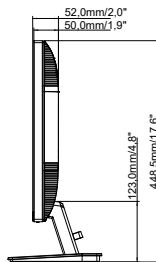
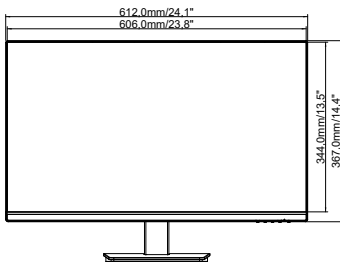

ODPOVÍDAJÍCÍ ČASOVÁNÍ

Režim Video	Horizontální frekvence	Vertikální frekvence	Dot Clock
800 × 600	37,879kHz	60,317Hz	40,000MHz
	46,875kHz	75,000Hz	49,500MHz
1024 × 768	48,363kHz	60,004Hz	65,000MHz
	60,023kHz	75,029Hz	78,750MHz
1280 × 1024	63,981kHz	60,020Hz	108,000MHz
	79,976kHz	75,025Hz	135,000MHz
1680 × 1050	65,290kHz	60,000Hz	146,250MHz
1920 × 1080	67,500kHz	60,000Hz	148,500MHz
	83,890kHz	74,970Hz	174,500MHz
	95,540kHz	85,000Hz	198,723MHz
	110,000kHz	100,000Hz	228,800MHz