

MANUALE UTENTE

Pro Lite

LCD Monitor

Pro Lite XUB2595WSU

Grazie per aver scelto un prodotto iiyama. Vi raccomandiamo di dedicare alcuni minuti alla lettura di questo manuale prima di installare ed accendere questo prodotto. Mantenete questo manuale in un posto sicuro per futuri utilizzi.

ITALIANO

MARCHIO CE DICHIARAZIONE DI CONFORMITA'

Questo monitor LCD è conforme ai requisiti della CE/UE Direttiva 2014/30 "Direttiva EMC", 2014/35 "Direttiva Bassa Tensione", 2009/125, "Direttiva ErP" e 2011/65/UE "Direttiva RoHS". Il elettro-sensibilità magnetica è stato scelto ad un livello che consente il funzionamento in aree residenziali, commerciali e industriali locali e piccole imprese, sia all'interno che all'esterno degli edifici. Ogni luogo di funzionamento è caratterizzato dal locale sistema di alimentazione pubblico a bassa tenzione.

IYAMA CORPORATION: Wijkermeerstraat 8, 2131 HA Hoofddorp, The Netherlands

Modello Numero: PL2595W



Raccomandiamo di riciclare i prodotti usati. Contattate il vostro rivenditore o un centro assistenza iiyama. Le informazioni relative sono disponibili via internet all'indirizzo: <https://iiyama.com>. Potete accedere direttamente alla web page di diverse nazioni.

- Ci riserviamo il diritto di modificare le specifiche senza preavviso.
- Tutti i marchi registrati presenti in questo manuale sono di proprietà dei loro rispettivi titolari.
- Numero di registrazione Eprel XUB2595WSU-B5 : 1334974

INDICE

PER LA VOSTRA SICUREZZA.....	1
PRECAUZIONI DI SICUREZZA.....	1
NOTA SPECIALI SUL MONITOR LCD.....	3
SERVIZIO CLIENTI.....	3
PULIZIA.....	3
PRIMA DI UTILIZZARE IL MONITOR	4
CARATTERISTICHE.....	4
CONTROLLARE IL CONTENUTO DELL'IMBALLO.....	4
USARE BRACCIO O STAND.....	5
MONTAGGIO E SMONTAGGIO SUPPORTO	6
CONTROLLO E CONNESSIONI	7
COLLEGARE IL VOSTRO MONITOR	8
SCOLLEGARE IL VOSTRO MONITOR.....	9
SETTAGGI COMPUTER.....	9
REGOLAZIONE DELL'ALTEZZA E DELL'ANGOLO DI VISUALIZZAZIONE	9
UTILIZZO DEL MONITOR.....	10
REGOLAZIONE CONTENUTI MENU.....	11
REGOLAZIONI SCHERMO	17
FUNZIONE STANDBY	20
RISOLUZIONE DEI PROBLEMI.....	21
INFORMAZIONI SUL RICICLAGGIO	22
APPENDICE.....	23
SPECIFICHE : ProLite XUB2595WSU-B5	23
DIMENSIONI	24
FREQUENZE CONFORMI.....	25

PER LA VOSTRA SICUREZZA

PRECAUZIONI DI SICUREZZA

ATTENZIONE

INTERROMPETE L'UTILIZZO DEL MONITOR AL VERIFICARSI DI PROBLEMATICHE

Se notate qualcosa di anormale come ad esempio fumo o rumori anomali, staccate il monitor e contattate immediatamente un rivenditore iiyama o un centro assistenza. Ulteriori utilizzi potrebbero essere pericolosi e causa di incendio o scosse elettriche.

NON RIMUOVERE MAI L'INVOLUCRO

Circuiti ad alto voltaggio sono all'interno del monitor. Rimuovere l'involucro potrebbe esporvi a pericoli.

NON INSERITE ALCUN OGGETTO ALL'INTERNO DEL MONITOR

Non inserite alcun oggetto e nessun liquido all'interno del monitor. staccate il monitor e contattate immediatamente un rivenditore iiyama o un centro assistenza. Ulteriori utilizzi potrebbero essere pericolosi e causa di incendio o scosse elettriche.

INSTALLATE IL MONITOR SU UNA SUPERFICIE PIATTA E STABILE

In caso di caduta accidentale il monitor potrebbe causare dei danni.

NON UTILIZZATE IL MONITOR IN PRESENZA DI LIQUIDI

Non utilizzare il monitor in presenza di liquidi che potrebbero causare incendi o scosse elettriche.

UTILIZZATE IL MONITOR CON LA SUA SPECIFICA FONTE DI ALIMENTAZIONE

Assicuratevi di utilizzare il monitor con il suo specifico alimentatore. L'uso di un voltaggio incorretto causerà malfunzionamenti e potrebbe causare incendi o scosse elettriche.

PROTEGGETE I CAVI

Non tirate o storcete alcun cavo collegato al monitor. Non posizionate il monitor e alcun peso sui cavi. I cavi se danneggiati potrebbero causare incendi o scosse elettriche.

CONDIZIONI METEOROLOGICHE AVVERSE

E' consigliabile non utilizzare il monitor durante forti temporali. Continui sbalzi di alimentazione potrebbero causare malfunzionamenti. E' inoltre consigliato di non toccare la presa elettrica durante tali circostanze.

PRECAUZIONI

INSTALLAZIONE

Non installare il monitor in ambienti con forti sbalzi di temperatura oppure in presenza di forte umidità, polvere o fumo. Questo potrebbe causare danni. Evitate di esporre il monitor ai raggi diretti del sole.

NON POSIZIONARE IL MONITOR IN POSIZIONI AZZARDATE

Il monitor potrebbe cadere se non correttamente posizionato. Assicuratevi di non posizionare alcun oggetto pesante sul monitor e che tutti i cavi siano correttamente posizionati.

MANTENETE UNA BUONA VENTILAZIONE

Prese d'aria sono predisposte per prevenire il surriscaldamento. Coprire tali prese potrebbe causare un danno. Per consentire una adeguata circolazione d'aria posizionate il monitor ad almeno 10cm dal muro. Quando si rimuove il supporto di inclinazione, le fessure di ventilazione sul lato posteriore del monitor possono essere ostruite. Questo può surriscaldare il monitor e può causare incendi o danni. Assicuratevi di consentire una ventilazione sufficiente quando si rimuove il supporto di inclinazione.

SCONNETTERE I CAVI QUANDO MUOVETE IL MONITOR

Quando muovete il monitor spegnete il tasto di avvio, sconnettete l'alimentazione ed i cavi di segnale. Il non rispetto di tali precauzioni potrebbe causare danni.

STACCARE IL MONITOR

Se il monitor viene lasciato inutilizzato per un lungo periodo è consigliabile staccare i cavi per evitare possibili danni.

IMPUGNATE LA PRESA QUANDO STACCATE I CAVI

I cavi di alimentazione e di segnale devono sempre essere staccati dalla propria presa e non dal cavo stesso.

NON TOCCATE LE PRESE CON LE MANI BAGNATE

Staccare o inserire un cavo con le mani bagnate può causare una scossa elettrica.

QUANDO INSTALLATE IL MONITOR SUL PC

Assicuratevi che il PC sia robusto abbastanza per sostenere il peso del monitor.

ATTENZIONE ALLE MANI E ALLE DITA !

- Una particolare attenzione è richiesta per non schiacciare le dita o le mani quando si modifica l'altezza o l'angolo di inclinazione del monitor.
- Pericolo di ferirsi se non viene prestata attenzione durante la regolazione in altezza del monitor.

OSSERVAZIONE 24/7

Questo prodotto non è specificamente progettato per 24/7 utilizzo in tutti gli ambienti.

NOTA PER MONTAGGIO A PARETE

Questo prodotto non è stato progettato per applicazioni tipo Digital Signage (cartellonistica elettronica) per montaggio a parete.

ALTRO

RACCOMANDAZIONI ERGONOMICHE

Per evitare affaticamento alla vista non utilizzare il monitor in presenza di uno sfondo luminoso oppure in un ambiente buio. Per un ottimo confort il monitor dovrebbe rimanere appena sotto il vostro centro occhi e circa 40-60 lontano dagli occhi. Sono raccomandati 10 minuti di pausa ogni ora per evitare problemi alla vista.

NOTA SPECIALI SUL MONITOR LCD

I seguenti casi sono da ritenersi normali e non indicano una problematica al monitor LCD.

NOTA

- Quando accendete il monitor l'immagine potrebbe non corrispondere all'area visiva a causa del computer in uso. In questo caso regolate la corretta posizione d'immagine.
- Si può riscontrare una luminosità irregolare a seconda del motivo dell'immagine in uso.
- Grazie alla natura dell'LCD una retroimmagine delle schermate precedenti può rimanere impressa quando l'immagine è visualizzata per molto tempo. In questo caso un ripristino avviene modificando l'immagine o scollegando l'alimentazione per alcune ore.

SERVIZIO CLIENTI

NOTA

- Se dovete restituire l'unità per assistenza e l'imballo originale risulta essere manomesso o mancante, contattate il Vs. Rivenditore o il centro assistenza iiyama.

PULIZIA

ATTENZIONE

- Se rovesciate del liquido sul monitor durante la pulizia staccate immediatamente l'alimentazione e contattate il Vs. Rivenditore o il centro assistenza iiyama.

PRECAUZIONI

- Per ragioni di sicurezza spegnete il monitor e staccate l'alimentazione prima di pulire.

NOTA

- Non graffiare lo schermo con oggetti rigidi ed abrasivi.
- Non usare mai uno dei seguenti solventi. Questi potrebbero causare danni all'involucro ed allo schermo:

Solventi	Spray-tipo più pulito	Benzina
Paste abrasive	Cera	Solventi acidi o alcalini
- L'involucro a contatto per lungo tempo con elementi di plastica o gomma potrebbe degenerarsi o perdere la sua colorazione.

INVOLUCRO

Pulire con un panno umido di un detergente non aggressivo quindi asciugare con un panno asciutto.

SCHERMO LCD

E' raccomandabile effettuare una pulizia periodica con un panno morbido asciutto. Non usare carta perchè potrebbe danneggiare lo schermo LCD.

PRIMA DI UTILIZZARE IL MONITOR

CARATTERISTICHE

- ◆ Supporta risoluzioni fino a 1920 × 1200
- ◆ Alto Contrasto 1000:1 (Tipico), Disponibile funzione Adv. Contrast, Luminosità 300cd/m² (Tipico), Tempo Risposta 4ms (Grigio a grigio)
- ◆ Supporta AMD FreeSync™ Technology (Attraverso l'ingresso DisplayPort)
- ◆ Senza sfarfallio
- ◆ Riduttore luce Blu
- ◆ Smussamento dei caratteri digitali
- ◆ Set-up automatico
- ◆ 2 × 2W Altoparlanti Stereo
- ◆ Design ergonomico certificato TCO
- ◆ Funzione standby
- ◆ Conformità VESA Mounting Standard (100mm×100mm)
- ◆ Foro per blocco di sicurezza

CONTROLLARE IL CONTENUTO DELL'IMBALLO

I seguenti accessori sono inclusi nell'imballo. Controllate che siano tutti presenti. Se qualcosa risulta mancante o danneggiato contattate per favore il Vs. Rivenditore o il centro assistenza iiyama.

- | | | |
|--------------------------|----------------------------------|---------------------|
| ■ Cavo di alimentazione* | ■ Cavo HDMI | ■ Cavo DisplayPort |
| ■ Cavo USB | ■ Base del supporto con una vite | ■ Collo di supporto |
| ■ Cacciavite | ■ Safety Guide | ■ Quick Start Guide |

PRECAUZIONI

* Il rating del cavo di alimentazione incluso in 120V è di 10A/125V. Se state usando un alimentatore con un rating più alto dovete usare un cavo con rating 10A/250V. La garanzia non risponde per problemi causati dall'utilizzo di un cavo non fornito dal produttore.

Deve essere usato un cavo di alimentazione maggiore p uguale a H05VVF, 3G, 0,75mm².

USARE BRACCIO O STAND

PRECAUZIONI

- Prima dell'installazione, assicurarsi che il braccio del monitor o il supporto del braccio siano sufficientemente forti da sostenere il peso del monitor e del supporto.
- Campo di regolazione dell'angolo del pannello :
23° verso l'alto e di 5° verso il basso

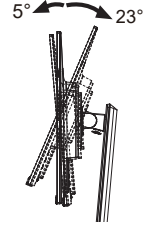

[BRACCIO DEL MONITOR O SUPPORTO DEL BRACCIO]

PRECAUZIONI

- Tenere conto dello spessore della staffa di montaggio. Serrare le viti M4 (4 pezzi) la cui lunghezza "L" è di 7mm, per fissare il monitor alla staffa di montaggio. L'uso di viti più lunghe può provocare scosse elettriche o danni al monitor in quanto possono venire a contatto con parti elettriche all'interno del monitor.

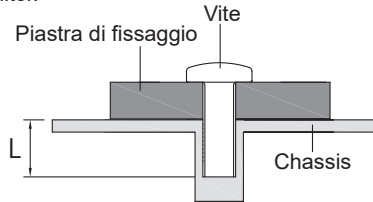

[ROTAZIONE DELLO SCHERMO]

Disegnato per essere compatibile in uso orizzontale e verticale.

È richiesta una scheda video capace di adattare l'immagine in posizione verticale.

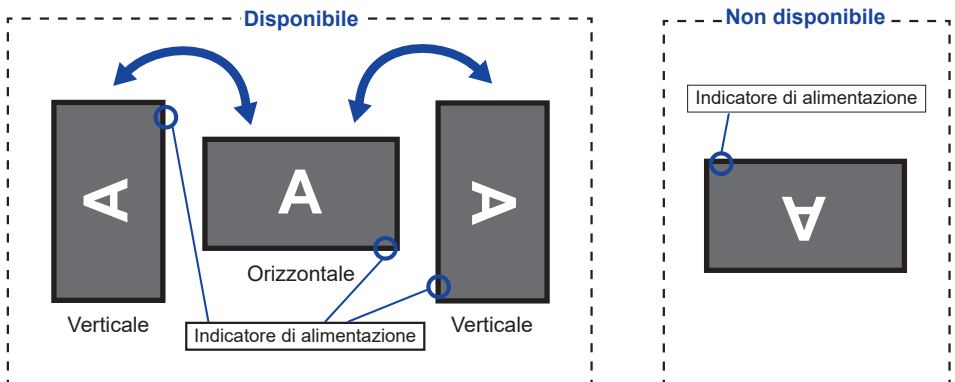

Con Supporto:

NOTA

- Regolazione dell'altezza prima della rotazione del pannello.
- Il tentativo di ruotare forzatamente il pannello senza regolare l'altezza del supporto può causare danni al pannello o al supporto.

MONTAGGIO E SMONTAGGIO SUPPORTO

PRECAUZIONI

- Mettere il monitor su una superficie stabile. Il monitor può causare lesioni o danni se cade.
- Non far subire forti impatti al monitor. Può causare danni.
- Scollegare il monitor prima della rimozione o installazione per evitare scosse elettriche o danni.

<Installazione>

- ① Mettere un pezzo di panno morbido sul tavolo per evitare che il monitor si graffi. Posizionare il monitor su un tavolo con la parte anteriore rivolta verso il basso.
- ② Installare il Collo di supporto sul monitor e quindi serrare la "Vite a serraggio manuale" con il cacciavite in dotazione per fissarli.

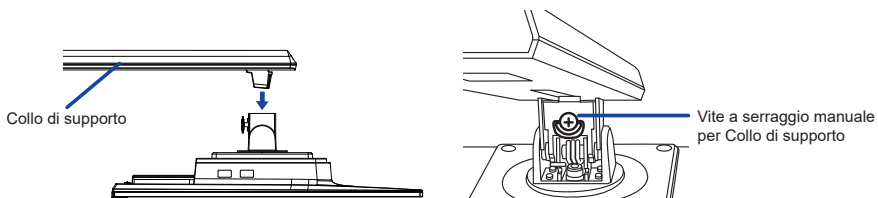

- ③ Installare la Base sul Collo di supporto e quindi serrare la "Vite a serraggio manuale" per fissarli.

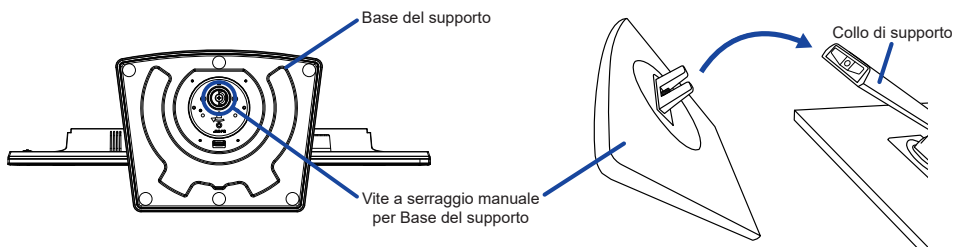

<Rimozione>

- ① Mettere un pezzo di panno morbido sul tavolo per evitare che il monitor si graffi. Posizionare il monitor su un tavolo con la parte anteriore rivolta verso il basso.
- ② Allentare la "Vite a serraggio manuale" per rimuovere la Base del supporto dal Collo di supporto.
- ③ Allentare la "Vite a serraggio manuale" con il cacciavite in dotazione per rimuovere il Collo di supporto dal monitor.

CONTROLLO E CONNESSIONI

<Davanti>

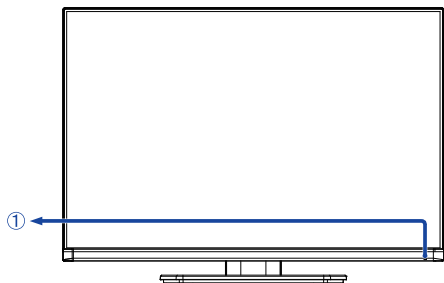

<Indietro>

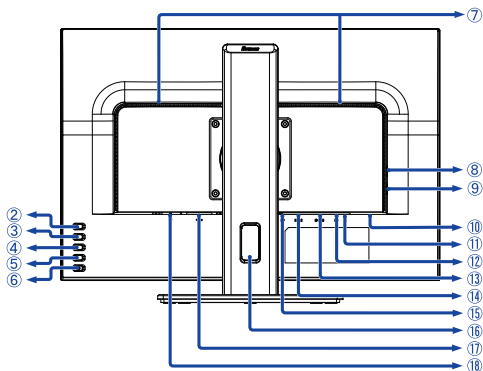

- ① Indicatore di alimentazione

NOTA Blue: Funzionamento normale
Arancio: Modalità standby

- ② Pulsante Auto Adjust / Seleziona input (AUTO)*

- ③ Pulsante - / Eco (-)*

- ④ Pulsante + / Volume (+)*

- ⑤ Pulsante Menu (MENU)

- ⑥ Pulsante accensione (⏻)

- ⑦ Altoparlanti

- ⑧ Connettore USB Downstream (↔ 5V, 500mA)

- ⑨ Connettore USB Downstream (↔ 5V, 500mA)

- ⑩ Connettore USB Upstream (↔)

- ⑪ Connettore per cuffie (🎧)

- ⑫ Connettore Audio (🎵)

- ⑬ Connettore VGA (D-SUB)

- ⑭ Connettore HDMI (HDMI)

- ⑮ Connettore DisplayPort (DP)

- ⑯ Foro cavi

- ⑰ AC Connector (~ : Alternating current)

- ⑱ Foro per blocco di sicurezza

NOTA È possibile fissare una serratura di sicurezza e per evitare che il monitor venga rimosso senza la vostra autorizzazione.

* È possibile saltare le voci di menu e visualizzare direttamente una schermata di impostazione delle opzioni o una scala di regolazione.

COLLEGARE IL VOSTRO MONITOR

- ① Assicuratevi che sia il computer che il monitor siano spenti.
- ② Connettere il computer al monitor con apposito cavo di segnale video.
- ③ Connettere il computer al monitor con un cavo USB.
- ④ Collegare il monitor a un dispositivo audio con il cavo Audio per computer quando si utilizza la funzionalità audio.
- ⑤ Connettere prima il cavo di alimentazione al monitor e poi all'alimentatore.
- ⑥ Accendere il monitor ed il computer.

NOTA

- Si prega di confermare che il sistema di distribuzione nell'installazione dell'edificio deve fornire l'interruttore automatico da 120/240V, 20A (massimo).
- Il cavo segnale video usato per connettere il monitor al computer può variare a seconda del computer usato. Una connessione errata può causare seri problemi ad entrambi gli apparecchi. Il cavo fornito con il monitor si riferisce ad una connessione standard. Se è richiesta una connessione speciale contattate il Vs. rivenditore o iiyama.
- Assicuratevi di stringere le viti di fissaggio manuali per ogni cavo di segnale.
- Apparecchiature di classe I tipo A devono essere alla terra.
- La presa deve essere posizionata vicino all'apparecchio e deve essere facilmente accessibile.
- Un'eccessiva pressione sonora nelle cuffie può causare danni all'udito.

[Esempio di connessione]

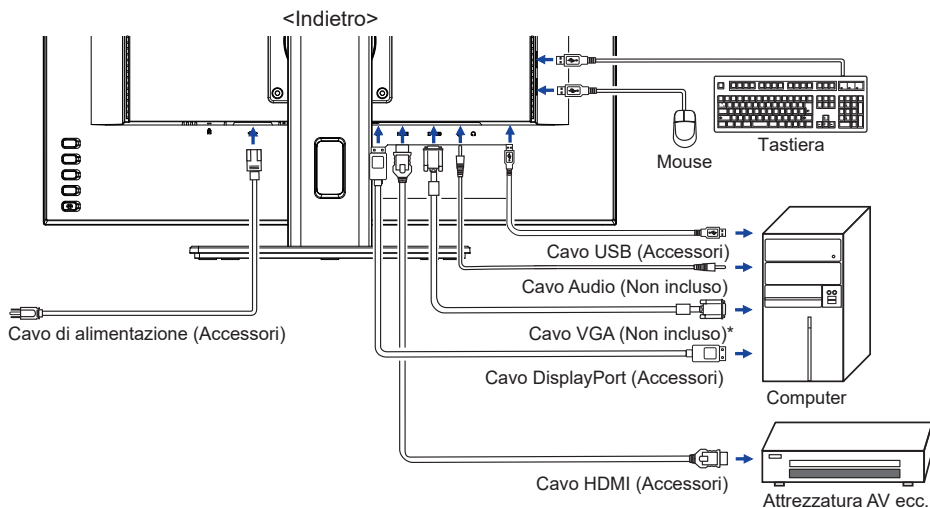

* Il cavo VGA non è fornito con il monitor. Se usate un cavo VGA di scarsa qualità si potrebbero avere interferenze elettromagnetiche. Si prega di contattare il Centro di Supporto di Iiyama nel vostro paese se si desidera collegare il monitor tramite l'ingresso VGA.

[Raccogliere cavi]

Inserire i cavi attraverso il foro cavi per raggrupparli.

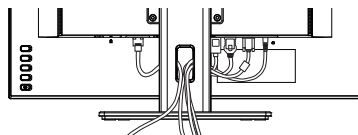

SCOLLEGARE IL VOSTRO MONITOR

- ① Assicuratevi che sia il computer che il monitor siano spenti.
- ② Scollegare prima l'alimentazione e poi il cavo di alimentazione del monitor.
- ③ Scollegare il cavo audio dal computer e dal monitor.
- ④ Scollegare il cavo USB dal computer e dal monitor.
- ⑤ Scollegare il cavo di segnale video dal computer verso il monitor.

SETTAGGI COMPUTER

■ Segnali di frequenza

Cambiare le frequenze desiderate come da pagina 25: FREQUENZE CONFORMI.

REGOLAZIONE DELL'ALTEZZA E DELL'ANGOLO DI VISUALIZZAZIONE

- Per una visualizzazione ottimale si consiglia di posizionarsi direttamente di fronte all'intera superficie del monitor, quindi regolare il monitor, altezza e inclinazione alle proprie preferenze.
- Mantenere il supporto in modo che il monitor non cada quando si modifica l'altezza o l'angolo del monitor.
- È possibile regolare l'altezza fino a 150mm, angolo di 45° a destra e a sinistra, 23° verso l'alto e di 5° verso il basso.

NOTA ■ Non toccare lo schermo LCD quando si modifica l'altezza o l'angolo. Si possono causare danni o rompere il display a cristalli liquidi.

■ Particolare attenzione è richiesta per non schiacciare le dita o le mani quando si modifica l'altezza o l'angolo di inclinazione.

■ Agire con cautela per evitare di schiacciarsi le dita tra il monitor e la scrivania durante la regolazione in altezza.

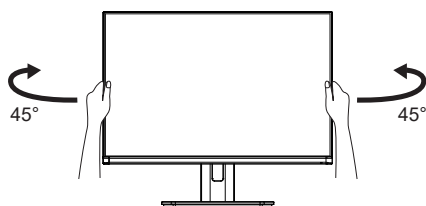
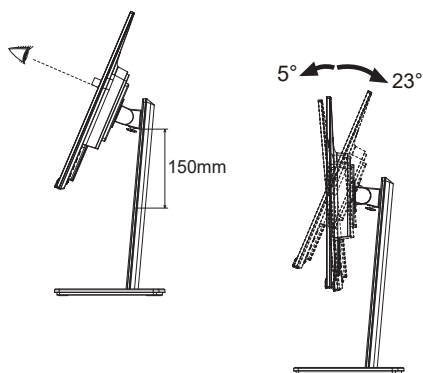

UTILIZZO DEL MONITOR

Per un'immagine ottimale il tuo monitor iiyama è stato presettato dal fabbricante con le opzioni mostrate a pag. 25. Potete regolare l'immagine seguendo le operazioni mostrate di seguito. Per maggiori informazioni sui settaggi fate riferimento a pag. 17.

- 1 Premete il pulsante **MENU** per avviare la funzione OSD. Ci sono ulteriori sotto Menu attivabili tramite i pulsanti + / -.



- 2 Selezionare il sotto Menu che volete operare. Premere il pulsante **MENU** per aprire la pagina. Quindi usare i pulsanti + / - per selezionare.
- 3 Premere nuovamente il pulsante **MENU**. Usate i pulsanti + / - per le appropriate regolazioni e settaggi.
- 4 Premere il pulsante **AUTO** per abbandonare il menù. I settaggi effettuati verranno automaticamente salvati.

Per esempio, per settare il posizionamento in verticale, selezionare Menù dallo **Image Settings**. Premere il pulsante **MENU** quindi selezionare **Vertical Position** tramite i pulsanti + / -.

Premere nuovamente il pulsante **MENU**. Quindi, utilizzare i pulsanti + / - per modificare la posizione verticale. Il posizionamento in verticale dello schermo si modificherà durante l'operazione.

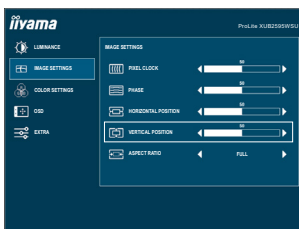









Una volta premuto il pulsante **AUTO** tutte le modifiche verranno salvate.

NOTA

- Quando le operazioni vengono interrotte durante la regolazione, il menu OSD scompare quando il periodo di tempo impostato per il **OSD Time** viene superato. Inoltre, il pulsante **AUTO** può essere usato per il ritorno al menu precedente e disattivare la modalità On Screen Display.
- Tutte le modifiche vengono salvate automaticamente quando si abbandona il menù OSD. Evitare di sconnettere l'alimentazione durante l'uso del Menù.
- Correzioni della posizione di immagine, segnale di frequenza e fase sono salvate per ogni sincronizzazione. Ad eccezione di queste regolazioni, tutte le altre regolazioni hanno solo un'impostazione che si applica a tutti i tempi del segnale.

REGOLAZIONE CONTENUTI MENU

Luminance Picture Adjust			
Regolazioni	Problemi / Opzioni		Pulsanti da premere
Contrast Contrasto	Troppo debole Troppo intenso		   
Brightness *1 Luminosità	Troppo scuro Troppo chiaro		   
i-Style Color *2 i-Style Color	Standard Standard	Per configurazione generale e settaggi monitor di base.	
	Text Testo	Per la modifica del testo e la visualizzazione in un ambiente di elaborazione testi.	
	Internet Internet	Per ambiente Internet	
	Game Giochi	Per ambiente di gioco PC.	
	Movie Film	Per filmati.	
Adv. Contrast Contr. Arance	On Attivate	Maggiore rapporto di contrasto	
	Off Disattivate	Rapporto di contrasto	
Eco Eco	Off Disattivate	Normale	
	Mode1 Modalità1	Luminosità di retroilluminazione ridotta.	
	Mode2 Modalità2	Luminosità di retroilluminazione ridotta più di Mode1.	
	Mode3 Modalità3	Luminosità di retroilluminazione ridotta più di Mode2.	

NOTA Adv. Contrast regola la luminosità contrasto secondo l'immagine e migliorare il rapporto di contrasto durante la riproduzione.
 Contrast, Brightness, i-Style Color, Eco, Color Settings e Blue Light Reducer non possono essere regolate o configurate mentre Adv. Contrast è attivo.

*1 Regolare la luminosità quando state usando il monitor in una stanza scura e ritenete lo schermo troppo luminoso.

*2 Disattivato quando Blue Light Reducer è attivato.









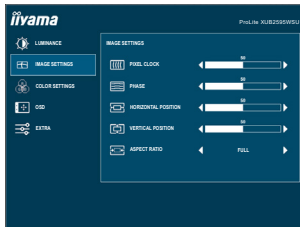





Diretto

È possibile saltare le voci di menu e visualizzare una schermata di impostazione delle opzioni direttamente mediante il seguente pulsante operazioni.

- Eco: Premere il pulsante – quando il Menu non viene visualizzato.

Image Settings Configurazione Immagine



Regolazioni	Problemi / Opzioni	Pulsanti da premere
Pixel Clock *1,2 Orologio	 Troppo stretto  Troppo largo	 +  -
Phase *1,2 Fase	Per correggere lo sfarfallio testo o linee.	 +  -
Horizontal Position *2 Posizione O.	 Troppo lontano da sinistra  Troppo lontano da destra	 +  -
Vertical Position *2 Posizione V.	 Troppo basso  Troppo alto	 +  -
Aspect Ratio Aspect	Full Piero Espansione display Aspect Aspect Espansione aspetto display	

*1 Vedi pagina 17 per REGOLAZIONI SCHERMO.

*2 Solo Ingressi Analogici.



Color Settings * Temp. Colore



Regolazioni	Problemi / Opzioni		Pulsanti da premere	
Gamma Gamma	Gamma1	Normale		
	Gamma2	Contrasto elevato		
	Gamma3	Scuro		
6-Axis 6-assi	Hue Colore	Rosso	Troppo debole Troppo forte	<input type="button" value="+"/> <input type="button" value="-"/>
		Giallo		
		Verde		
		Ciano		
		Blu		
	Magenta			
	Saturation Saturazione	Rosso	Troppo debole Troppo forte	<input type="button" value="+"/> <input type="button" value="-"/>
		Giallo		
		Verde		
		Ciano		
Blu				
Magenta				
Color Temp. Temp. Colore	Warm Caldo			
	Normal Normale			
	Cool Freddo			
	User Utente	Red	Troppo debole Troppo forte	<input type="button" value="+"/> <input type="button" value="-"/>
		Green		
		Blue		
sRGB				

NOTA

- sRGB è uno standard internazionale che definisce ed unifica la differenza di aspetto di colore tra i dispositivi.
- In modalità sRGB, Contrast, Brightness, i-Style Color, Adv. Contrast, Eco, Gamma, 6-Axis e Blue Light Reducer non possono essere regolati o configurati.

* Disattivato quando Blue Light Reducer è attivato.



OSD Impostazione OSD

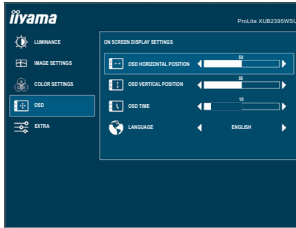

Regolazioni	Problemi / Opzioni	Pulsanti da premere		
OSD Horizontal Position Posizione O. OSD	OSD troppo a sinistra OSD troppo a destra	+ -		
OSD Vertical Position Posizione V. OSD	OSD troppo basso OSD troppo alto	+ -		
OSD Time Tempo OSD	Puoi settare il display OSD per una durata compresa tra i 5 e i 100 secondi.	+ -		
Language Lingua	English	Inglese	Polski	Polacco
	Français	Francese	Русский	Russo
	Deutsch	Tedesco	日本語	Giapponese
	Nederlands	Olandese		

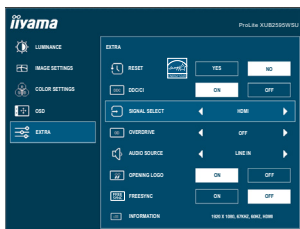

Regolazioni	Problemi / Opzioni	Pulsanti da premere
Reset Resetare	Yes Sì	Preimpostato in fabbrica ripristino dei dati.
	No No	Tornare al Menu.
DDC/CI DDC/CI	On Attivate	DDC/CI è acceso.
	Off Disattivate	DDC/CI è spento.
Signal Select Seleziona input Diretto	Auto	Selezionare il segnale in ingresso automaticamente.
	D-SUB	Seleziona ingresso D-SUB.
	HDMI	Seleziona ingresso HDMI.
	DP	Seleziona ingresso DisplayPort.
OverDrive * ¹ OverDrive	Off / -2 / -1 / 0 / +1 / +2	Migliorerà il tempo di risposta del livello di grigio del pannello LCD. Un livello superiore si traduce in un tempo di risposta più veloce.
Audio Source * ² Audio Source	HDMI	Seleziona ingresso HDMI.
	DP	Seleziona ingresso DisplayPort.
	LINE IN	Seleziona ingresso LINE IN.
Opening Logo Logo apertura	On Attivate	iiyama logo mostrato quando il monitor è acceso.
	Off Disattivate	iiyama logo non mostrato quando il monitor è acceso.
FreeSync * ³ FreeSync	On Acceso	Attivare bordo FreeSync.
	Off Spento	FreeSync è spento.
Information Informazioni	Visualizza le informazioni riguardanti il segnale di ingresso proveniente dalla scheda grafica del computer. NOTA Vedere la scheda grafica guida utente per ulteriori informazioni sulla modifica della risoluzione e refresh.	

*¹ Quando OverDrive è attivato, possono essere causati alcuni accenni di ritenzione di immagine.

*² Selezionabile solo quando l'ingresso del segnale è commutato su HDMI o DisplayPort.

*³ Solo Ingressi DisplayPort.

Diretto È possibile saltare le voci di menu e visualizzare una schermata di impostazione delle opzioni direttamente mediante il seguente pulsante operazioni.





- Signal Select: Premere il pulsante AUTO quando il Menu non viene visualizzato, esso mostra MENU. È quindi possibile selezionare la sorgente di ingresso, premere il pulsante AUTO e premere il pulsante MENU.



Diretto

È possibile saltare le voci di menu e visualizzare una schermata di impostazione delle opzioni o una scala di regolazione direttamente mediante il seguente operazioni.

- Volume: Premere il pulsante + quando il Menu non viene visualizzato.

Regolazioni	Problemi / Opzioni	Pulsanti da premere
 Volume	Troppo tenue Troppo forte	  +   -

- Blue Light Reducer *: Premere e tenere premuto + il pulsante per circa 3-4 secondi quando il Menu non viene visualizzato.

Regolazioni	Problemi / Opzioni	
 Blue Light Reducer	Off	Normale
	Mode1	Luce Blu ridotta.
	Mode2	Luce Blu ridotta più che Mode1.
	Mode3	Luce Blu ridotta più che Mode2.

- * Blue Light Reducer non può essere utilizzato se i-Style Color, Adv.Contrast oppure sRGB sono abilitati.

Solo Ingressi Analogici

- Auto Adjust *: Premere e tenere premuto il pulsante AUTO per circa 3-4 secondi quando il Menu non viene visualizzato.

Regolazioni	Problemi / Opzioni
Auto Adjust	Regolare Horizontal / Vertical Position, Pixel Clock e Phase automaticamente.

- * Per ottenere i migliori risultati, utilizzare la regolazione automatica in combinazione con il modello di regolazione. Vedi pagina 17 per REGOLAZIONI SCHERMO.

- Modalità di blocco:

< OSD >

Tenere premuto il pulsante MENU mentre accendere il monitor, questa operazione blocca/sblocca la funzione OSD.

< Pulsante accensione / OSD >

Premendo e tenendo premuto il pulsante MENU per 10 secondi quando Menu non viene visualizzato, si blocca/sblocca la funzione Pulsante accensione e OSD.

REGOLAZIONI SCHERMO

Regolare l'immagine seguendo la procedura riportata di seguito per ottenere l'immagine desiderata selezionando ingresso analogico.

- Le regolazioni dello schermo descritte in questo manuale sono ideate per impostare l'immagine e ridurre al minimo lo sfarfallio o sfocatura per il computer in uso.
- Il monitor è stato progettato per offrire le migliori prestazioni a risoluzione di 1920 × 1200 pixel, ma non è in grado di rendere al meglio con una risoluzione inferiore a 1920 × 1200 poiché l'immagine viene automaticamente adattata allo schermo pieno. Si raccomanda di far funzionare alla risoluzione di 1920 × 1200 pixel per il normale utilizzo.
- Il testo o le linee visualizzate saranno sfocate o irregolari in spessore quando l'immagine è allungata a causa della processo di allargamento.
- È preferibile regolare la posizione dell'immagine e della frequenza tramite il controllo del monitor, piuttosto che con il computer software o utilities.
- Eseguire regolazioni dopo un periodo di riscaldamento di almeno trenta minuti.
- Ulteriori regolazioni possono essere necessarie dopo la regolazione automatica a seconda della risoluzione o segnale di tempo.
- La regolazione automatica potrebbe non funzionare correttamente quando si visualizza un'immagine diversa dalla regolazione dello schermo. In questo caso sono necessarie ulteriori regolazioni manuali.

Ci sono due modi per regolare lo schermo. Un modo è regolazione automatica per la posizione, frequenza di clock e fase. L'altro modo è l'esecuzione di ciascuna regolazione manualmente. Eseguire la regolazione automatica quando il monitor è collegato a un computer nuovo, o la risoluzione viene modificata. Se lo schermo ha uno sfarfallio o offuscamento, o l'immagine non si adatta allo schermo dopo l'esecuzione della regolazione automatica, una regolazione manuale è richiesta. Entrambe le regolazioni dovrebbero essere eseguite usando la regolazione dello schermo (Test.bmp) ottenuto via iiyama pagina internet (<https://iiyama.com>) Regolare l'immagine seguendo la procedura sottoriportata per avere l'immagine desiderata. Questo manuale spiega le regolazioni sotto Windows® OS.

- ① **Mostra l'immagine a risoluzione ottimale.**
- ② **Inserire il Test.bmp (modello di regolazione) per lo sfondo.**

NOTA

- Consultare la documentazione appropriata per eseguire.
- Settare la posizione del display al centro dello sfondo.

[Modello di regolazione]

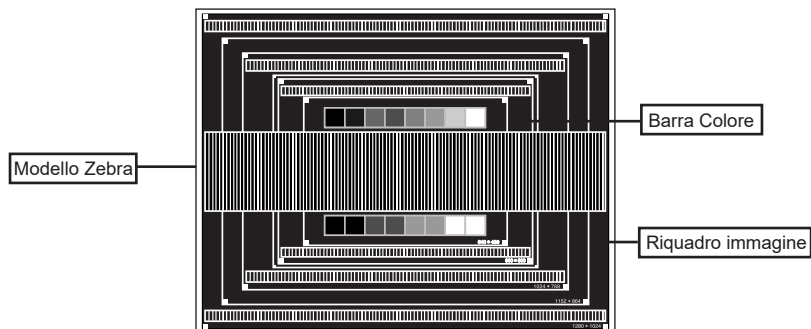

- ③ Premere e tenere premuto il pulsante AUTO per circa 3-4 secondi quando il Menu non viene visualizzato. (Auto Adjust)
- ④ Regolare manualmente l'immagine seguendo la procedura sotto quando lo schermo presenta uno sfarfallio o sfocatura, o l'immagine non si adatta per l'area di visualizzazione dopo l'esecuzione della regolazione automatica.
- ⑤ Regolare la Posizione V. in modo che la parte superiore e inferiore della cornice del quadro si adatta all'area di visualizzazione.

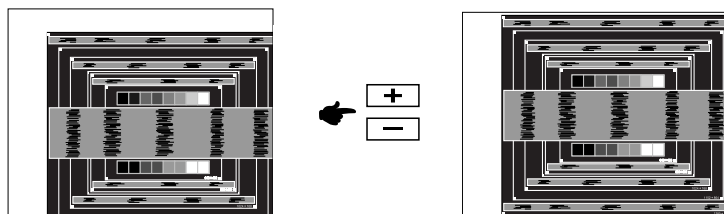

- ⑥ 1) Regolare la Posizione O. in modo che il lato sinistro della cornice del quadro si sposta al bordo sinistro dell'area di visualizzazione.

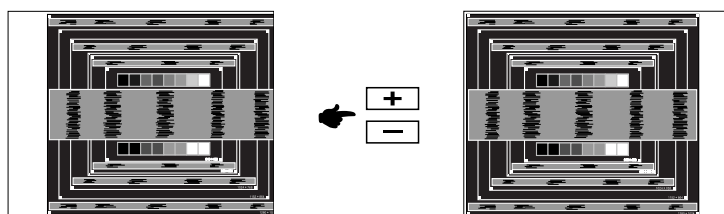

- 2) Allungare il lato destro dell'immagine verso il bordo destro dell'area di visualizzazione regolando la frequenza di Orologio.

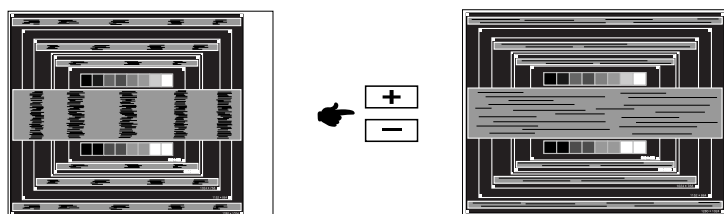

NOTA

- Quando il lato sinistro della cornice del quadro si allontana dal bordo sinistro dell'area di visualizzazione durante la regolazione della frequenza di Orologio, regolare le operazioni di cui ai punti 1) e 2).
- Un altro modo di fare la regolazione della frequenza di Orologio è di correggere le linee ondulate verticali in zebra pattern.
- L'immagine può lampeggiare durante la frequenza di Orologio, Posizione O./V..
- Inel caso in cui l'immagine è più grande o più piccola l'area di visualizzazione dei dati dopo la regolazione della frequenza di Orologio, ripetere i passaggi da ③.

- ⑦ **Regolare la Fase per correggere disturbi ondulatori orizzontali, flicker o sfocatura in zebra pattern.**

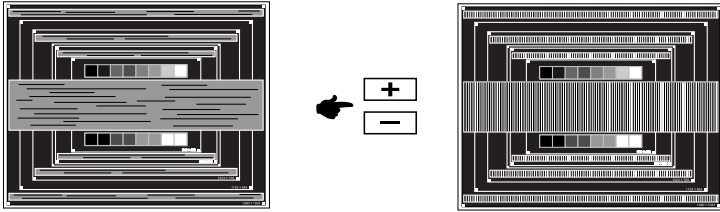

NOTA

- Nel caso in cui il forte sfarfallio o le macchie rimangono in una parte dello schermo, ripetere i passaggi ⑥ e ⑦, poiché la frequenza di Orologio non può essere regolata correttamente.
- Regolare la posizione Posizione O. dopo la regolazione della Fase se la posizione orizzontale si muove durante la regolazione.

- ⑧ **Regolare la luminosità e il colore per ottenere l'immagine desiderata dopo aver completato la frequenza di Orologio e regolazioni di Fase.**

Rimettere lo sfondo preferito.

FUNZIONE STANDBY

Questo prodotto è dotato della funzione di standby. Quando è attivato, automaticamente riduce il consumo di potenza non necessario del monitor quando il computer non è in uso.

La funzione standby, comprese tutte le impostazioni del timer è configurato dal sistema operativo. Controllare il manuale del sistema operativo per informazioni su come questo può essere configurato.

■ Modalità Standby

Quando il segnale video dal computer è spento, il monitor entra in modalità standby che riduce il consumo di potenza inferiore a 0,5W*. Lo schermo diventa scuro e l'indicatore di alimentazione diventa arancione. Dalla modalità standby, l'immagine riappare in alcuni secondi quando si toccano la tastiera o il mouse.

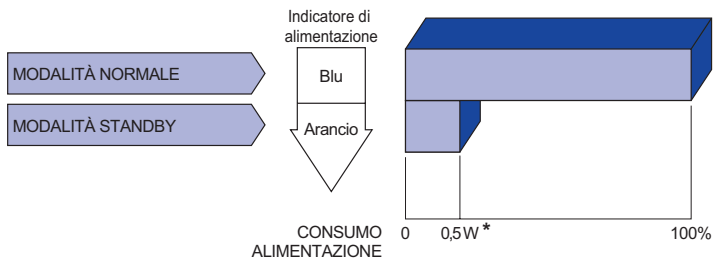

* Quando i dispositivi USB non sono collegati.

RISOLUZIONE DEI PROBLEMI

Se il monitor smette di funzionare correttamente, verificate i seguenti punti per una possibile soluzione.

1. Eseguite i settaggi descritti nella sezione UTILIZZO DEL MONITOR a seconda del problema riscontrato. Se il monitor non mostra alcuna immagine saltate al punto 2.
2. Verificate i seguenti punti se non trovate opportuna soluzione nella sezione UTILIZZO DEL MONITOR o se il problema persiste.
3. Se incontrate un problema non descritto a seguire o che non potete risolvere, contattate il VS. Rivenditore o un centro assistenza iiyama.

Problemi

Controllare

- ① L'immagine non appare.

(Indicatore di alimentazione non si accende.)

- Il cavo di alimentazione è nella presa.
- L'alimentazione è accesa.
- La presa di corrente funziona. Per favore verificate con un altro equipaggiamento.

(Indicatore di alimentazione è blu.)

- Se il salva schermo bianco è attivo, toccare la tastiera o il mouse.
- Aumentare il contrasto e/o la luminosità.
- Il computer è acceso.
- Il cavo di segnale è correttamente connesso.
- Il segnale di sincronizzazione del computer è compreso nelle specifiche del monitor.

(Indicatore di alimentazione è arancione.)

- Se il monitor è nella modalità standby, toccare la tastiera o il mouse.
- Il computer è acceso.
- Il cavo di segnale è correttamente connesso.
- Il segnale di sincronizzazione del computer è compreso nelle specifiche del monitor.

- ② lo schermo non è sincronizzato.

- Il cavo di segnale è correttamente connesso.
- Il segnale di sincronizzazione del computer è compreso nelle specifiche del monitor.

- ③ lo schermo non è centrato.

- Il segnale di sincronizzazione del computer è compreso nelle specifiche del monitor.

- ④ lo schermo è troppo chiaro o troppo scuro.

- Il livello di uscita video del computer è compreso nelle specifiche del monitor.

- ⑤ lo schermo trema.

- Il voltaggio di alimentazione è compreso nelle specifiche del monitor.
- Il segnale di sincronizzazione del computer è compreso nelle specifiche del monitor.

Problemi

Controllare

- ⑥ **nessun audio.**
- Gli strumenti audio (computer etc) sono ON.
 - Il cavo audio è correttamente connesso.
 - Il volume è acceso.
 - La funzione Mute è spenta.
 - Il livello di uscita audio è compreso nelle specifiche del monitor.
- ⑦ **L'audio è troppo forte o troppo debole.**
- Il livello di uscita audio è compreso nelle specifiche del monitor.
- ⑧ **Si udisce uno strano rumore.**
- Il cavo audio è correttamente connesso.

INFORMAZIONI SUL RICICLAGGIO

Per il rispetto dell'ambiente per favore non disperdete il monitor.
Visitate il nostro sito: <https://iiyama.com> per il riciclaggio.

APPENDICE

Design e specifiche sono soggette a cambiamenti senza comunicazione anticipata.

SPECIFICHE : ProLite XUB2595WSU-B5

Dimensione categoria		25"
Pannello LCD	Tecnologia Pannello	IPS
	Dimensione	Diagonale: 25" (63,36cm)
	Pixel pitch	0,279mm H × 0,282mm V
	Luminosità	300cd/m ² (Tipico), 230cd/m ² (Predefinito / Risparmio energetico)
	Ratio di Contrasto	1000 : 1 (Tipico), Disponibile funzione Contr. Arance
	Angolo visibile	Destro / Sinistro / Su / Giù: 89 gradi ciascuna (Tipico)
	Tempo Risposta	4ms (Grigio a grigio)
Colori Display		Circa. 16,7 milioni
Frequenza Sync		Analogico: Orizzontale: 30,0-89,0kHz, Verticael: 50-75Hz Digitale(HDMI): Orizzontale: 30,0-85,0kHz, Verticael: 50-75Hz Digitale(DisplayPort): Orizzontale: 30,0-85,0kHz, Verticael: 48-75Hz
Risoluzione Nativa		1920 × 1200, 2,3 MegaPixels
Massima risoluzione supportata		VGA: 1920 × 1200, 60Hz HDMI: 1920 × 1200, 60Hz DisplayPort: 1920 × 1200, 75Hz
Connettori Ingresso		VGA, HDMI, DisplayPort
Segnali Ingresso Sync		Sync separato: TTL, Positivo o Negativo
Segnali Ingresso Video		Analogico: 0,7Vp-p (Standard), 75Ω, Positivo Digitale: HDMI, DisplayPort
USB Standard		USB2,0 (DC5V, 500mA)
Numero di porte USB Connettori		1 Upstream: Serie B 2 Downstream: Serie A
Connettori ingresso audio		ø 3,5mm mini jack (Stereo)
Ingresso segnali audio		1,0Vrms massimo
Connettore per cuffie		ø 3,5mm mini jack (Stereo)
Altoparlanti		2W × 2 (Stereo)
Dimensione massima dello schermo		535,4mm L × 338,7mm A / 21,1" L × 13,3" A
Sorgente Alimentazione		100-240VAC, 50/60Hz, 1,5A
Consumo di alimentazione *		28W tipico Modalità standby: 0,5W massimo, Modalità spenta: 0,3W massimo
Dimensioni / Peso netto		546,5 × 376,5 - 526,5 × 209,5mm / 21,5 × 14,8 - 20,7 × 8,2" (L×A×P) 5,0kg / 11,0lbs
Regolazione in Altezza		150mm
Angolo		Inclinazione: Verso l'alto: 23 gradi, verso il basso: 5 gradi Perno: Destro / Sinistro: 45 gradi ciascuna Rotazione: Senso orario / Antiorario: 90 gradi ciascuna
Considerazioni ambientali		Esercizio: Temperatura 5 a 35°C / Da 41 a 95°F Umidità 10 a 80% (No condensa) Deposito: Temperatura -20 a 60°C / Da -4 a 140°F Umidità 5 a 85% (No condensa)
Approvals		TCO Certified, CE, UKCA, TÜV-Bauart, VCCI, PSE, EAC

NOTA * Quando i dispositivi USB non sono collegati.

DIMENSIONI

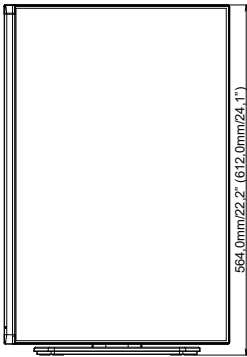
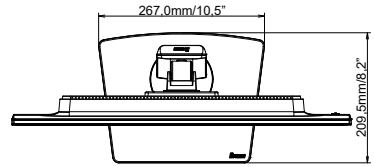
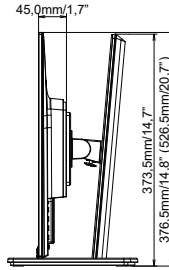
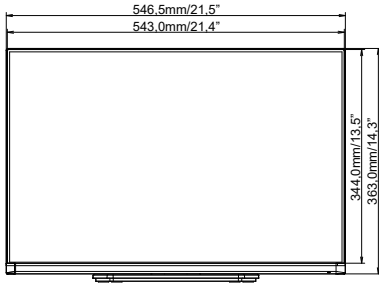

() : Massimo spazio di regolazione

FREQUENZE CONFORMI

Modalità video	Frequenza orizzontale	Frequenza verticale	Dot Clock
640 × 480	31,469kHz	59,940Hz	25,175MHz
	37,500kHz	75,000Hz	31,500MHz
	37,861kHz	72,809Hz	31,500MHz
800 × 600	35,156kHz	56,250Hz	36,000MHz
	37,879kHz	60,317Hz	40,000MHz
	46,875kHz	75,000Hz	49,500MHz
	48,077kHz	72,188Hz	50,000MHz
1024 × 768	48,363kHz	60,004Hz	65,000MHz
	56,476kHz	70,069Hz	75,000MHz
	60,023kHz	75,029Hz	78,750MHz
1280 × 1024	63,981kHz	60,020Hz	108,000MHz
	79,976kHz	75,025Hz	135,000MHz
1440 × 900	55,935kHz	59,887Hz	106,500MHz
1680 × 1050	65,290kHz	60,000Hz	146,250MHz
1920 × 1080	66,590kHz	59,930Hz	138,500MHz
1920 × 1200	74,038kHz	59,950Hz	154,000MHz
	93,149kHz	74,940Hz	193,750MHz

NOTA * Solo DisplayPort input.