

BEDIENUNGSANLEITUNG

G-MASTER

LCD Monitor

DEUTSCH

G-MASTER GB3271QSU

Wir gratulieren Ihnen zu Ihrer Entscheidung für den iiyama LCD-Monitor und bedanken uns für das Vertrauen, das Sie uns entgegenbringen. Damit Ihre Arbeit nicht durch Fehleinstellungen getrübt wird, bitten wir Sie, sich einige Minuten Zeit zu nehmen und dieses Handbuch durchzulesen, bevor Sie Ihren neuen iiyama LCD-Monitor das erste Mal in Betrieb nehmen.

Bitte bewahren Sie diese Anleitung zum späteren Nachschlagen sorgfältig auf.

ERKLÄRUNG DER CE-KONFORMITÄT

Dieser LCD Flachbildschirm entspricht den Anforderungen der EG/EU Richtlinien 2014/30/EU, "EMV Richtlinie", 2014/35/EU, "Niederspannungsrichtlinie", 2009/125/EG, "ErP Richtlinien" und 2011/65/EU, "RoHS Richtlinien".

Die Anforderungen zur Störfestigkeit werden eingehalten bei einer Benutzung im Wohnbereich, in Geschäfts- und Gewerbebereichen sowie in Kleinbetrieben, sowohl innerhalb als auch ausserhalb der Gebäude.

Alle Einsatzorte sind dadurch gekennzeichnet, dass sie direkt an die öffentliche Niederspannungs- Stromversorgung angeschlossen sind.

IYAMA CORPORATION: Wijkerveerstraat 8, 2131 HA Hoofddorp, The Netherlands

Modell Nr. : PL3271Q



Wir empfehlen Ihnen, gebrauchte und nicht mehr benötigtes Equipment fachgerecht zu recyceln. Nützliche Informationen hierzu erhalten Sie bei Ihrem Fachhändler, Ihrem iiyama Service-Center und im Internet unter: www.iiyama.com

- Änderungsrechte vorbehalten.
- Alle verwendeten Handelsnamen und -marken sind Eigentum der jeweiligen Besitzer.
- Eprel-Registrierungsnummer GB3271QSU-B1 : 477739

INHALTSÜBERSICHT

FÜR IHRE SICHERHEIT	1
SICHERHEITSHINWEISE	1
BESONDERE HINWEISE ZU LCD-MONITOREN	3
KUNDENDIENST	3
REINIGUNGSHINWEISE	3
VOR DER BEDIENUNG DES MONITORS	4
LEISTUNGSMERKMALE	4
PACKUNGSINHALT	4
INSTALLATION	5
INSTALLATION DES MONITORFUSSES	6
FUNKTIONSELEMENTE UND ANSCHLÜSSE	7
FUNKTIONEN DER FERNBEDIENUNG	8
VORBEREITUNG DER FERNBEDIENUNG	9
GRUNDFUNKTIONEN	10
MONITOR ANSCHLIESSEN	13
COMPUTER-EINSTELLUNG	14
AUSRICHTUNG DER HÖHE UND DES BETRACHTUNGSWINKELS	14
MONITOR BEDIENEN	15
MENÜINHALT EINSTELLEN	16
STANDBY FUNKTION	27
FEHLERSUCHE	28
INFORMATIONEN ZUM RECYCLING	29
ANHANG	30
TECHNISCHE DATEN : G-MASTER GB3271QSU-B1	30
ABMESSUNGEN	31
KONFORMES TIMING	31

FÜR IHRE SICHERHEIT

SICHERHEITSHINWEISE

ACHTUNG

BEI GEFAHR ABSCHALTEN

Sollten Sie irgendwelche unnormalen Erscheinungen wie Rauch, Geräusche oder Gerüche bemerken, schalten Sie sofort den Monitor aus und trennen Sie den Netzstecker vom Gerät. Benachrichtigen Sie dann bitte Ihren Fachhändler oder das iiyama Service-Mitte. Fortgesetzter Betrieb kann gefährlich sein und zu einem Brand oder zu Stromschlägen führen.

GEHÄUSE NIEMALS ÖFFNEN

Im Innern des Gerätes sind spannungsführende Teile frei zugänglich. Bei Entfernung des Gehäuses setzen Sie sich der Gefahr aus, einen Brand auszulösen oder einen Stromschlag zu erleiden.

KEINE FREMDGEGENSTÄNDE IN DAS GERÄT STECKEN

Bitte führen Sie keine festen Gegenstände oder flüssigen Materialien in den Monitor ein. Im Falle eines Unfalls schalten Sie bitte Ihren Monitor sofort ab und trennen Sie den Netzstecker vom Gerät. Benachrichtigen Sie dann bitte Ihren Fachhändler oder das iiyama Service-Mitte. Sollte sich ein Gegenstand im Innern des Monitors befinden, kann das zu einem Brand, Kurzschlüssen oder anderen Beschädigungen führen.

STELLEN SIE DEN MONITOR AUF EINE SICHERE UND STABILE UNTERLAGE

Sollten Sie den Monitor fallen lassen, besteht Verletzungsgefahr.

BENUTZEN SIE DEN MONITOR NICHT IN DER NÄHE VON WASSER

Benutzen Sie den Monitor nicht an einer spritzwassergefährdeten Stelle. Sollte Wasser in den Monitor gelangen, kann dies zu Brandgefahr oder Stromschlägen führen.

BEACHTEN SIE DIE RICHTIGE BETRIEBSSPANNUNG

Achten Sie auf die Einhaltung der spezifizierten Spannungswerte. Die Benutzung einer falschen Stromspannung kann zu Fehlfunktionen, Brandgefahr oder Stromschlägen führen.

KABEL SCHÜTZEN

Schützen Sie Ihre Kabel vor mechanischer Belastung (Quetschung, Zug). Beschädigte Kabel führen zu Brandgefahr oder Kurzschlüssen.

WIDRIGE WETTERBEDINGUNGEN

Es empfiehlt sich, den Monitor nicht während heftiger Gewitter zu benutzen, da es durch Spannungsschwankungen zu Fehlfunktionen kommen kann. Um Stromschläge zu vermeiden, ist es ratsam, während solch widriger Witterungsbedingungen das Stromkabel nicht zu berühren.

VORSICHT

UMGEBUNGSBEDINGUNGEN

Installieren Sie den Monitor nicht in Umgebungsbedingungen, wo es rapide Temperaturschwankungen, hohe Luftfeuchtigkeit oder stark staubige Luft gibt, da es sonst zu Brandgefahr, Kurzschlüssen oder anderen Beschädigungen kommen kann. Vermeiden Sie es ebenfalls, den Monitor so aufzustellen, dass er direkter Sonneneinstrahlung oder einer anderen Lichtquelle ausgesetzt wird.

VORSICHT

STELLEN SIE DEN MONITOR NICHT AUF EINE WACKLIGE UNTERLAGE

Der Monitor könnte herunterfallen und jemanden verletzen. Bitte legen Sie ebenfalls keine schweren Gegenstände auf den Monitor und achten Sie darauf, dass die Kabel so verlegt sind, dass niemand darüber stolpern kann und sich dabei verletzt.

BELÜFTUNG SICHERSTELLEN

Die Lüftungsschlitze sollen für ausreichende Belüftung sorgen. Achten Sie darauf, dass Sie die Belüftungsschlitze des Monitors nicht verdecken, da ansonsten Brandgefahr besteht. Um ausreichende Belüftung zu gewährleisten, lassen Sie bitte mindestens 10cm Platz zwischen Monitor und Wand. Beim Entfernen des Standfußes können die Lüftungsschlitze auf der Rückseite des Monitors blockiert werden. Dies kann den Monitor überhitzen und Feuer oder Schäden verursachen. Achten Sie beim Abnehmen des Standfußes auf ausreichende Belüftung. Die Aufstellung des Monitors auf dem Rücken, seitlich oder auf dem Kopf liegend kann zu Beschädigungen führen. Achten Sie darauf, dass Sie den Monitor auf eine feste Unterlage stellen.

ENTFERNEN SIE DIE KABEL, BEVOR SIE DEN MONITOR TRANSPORTIEREN

Wenn Sie den Monitor bewegen, müssen Sie vorher den Monitor ausschalten, den Netzstecker ziehen und darauf achten, dass das Signalkabel abgezogen ist. Wenn Sie die Kabel nicht entfernen, könnte dies zu Brandgefahr oder Kurzschlüssen führen.

NETZSTECKER ZIEHEN

Sollten Sie den Monitor über längere Zeit nicht benutzen, raten wir das Gerät vom Stromnetz zu trennen, um Unfallgefahren zu vermeiden.

AUS- UND EINSTECKEN

Nehmen Sie beim Aus- und Einstecken des Netzteiles oder der Kabel immer den Stecker in die Hand. Ziehen Sie niemals an der Leitung, sondern immer am Stecker, ansonsten könnte dies zu Brandgefahr oder Stromschlägen führen.

BERÜHREN SIE DEN STECKER NICHT MIT FEUCHTEN HÄNDEN

Ausstecken des Monitors mit nassen Händen kann zu einem Stromschlag führen.

WENN SIE DEN MONITOR AUF IHREN COMPUTER STELLEN MÖCHTEN

vergewissern Sie sich, dass Ihr Computer stabil genug ist um das Gewicht des Monitors zu tragen, ansonsten könnte dies zu Beschädigungen an Ihrem Computer führen.

ACHTUNG: VERLETZUNGSGEFAHR FÜR FINGER UND HÄNDE

- Achten Sie beim Ändern der Höhe und des Winkels darauf, sich nicht die Finger einzuklemmen.
- Vorsicht: Achten Sie beim Ändern der Höhe und des Winkels auf Ihre Finger.

HINWEIS ZU 24/7 BETRIEB

Dieses Produkt ist nicht speziell für einen Einsatz im 24/7 Betrieb entwickelt worden.

ANMERKUNG WANDMONTAGE

Dieses Produkt ist nicht für eine Digital Signage Anwendung als Wandmontage konzipiert.

SONSTIGES

ERGONOMISCHE HINWEISE

Um eine Ermüdung der Augen auszuschließen, sollten Sie den Monitor nicht vor einem grellen Hintergrund oder in einem dunklen Raum benutzen. Um optimalen Sehkomfort zu gewährleisten, sollte die Oberkante des Monitors knapp unterhalb Ihrer Augenhöhe liegen und der Abstand zwischen Augen und Monitor 40-60 cm betragen. Wenn Sie den Monitor länger benutzen, sollten Sie mindestens 10 Minuten pro Stunde nicht in den Monitor schauen, um eine Überanstrengung der Augen zu vermeiden.

BESONDERE HINWEISE ZU LCD-MONITOREN

Die folgenden Symptome stellen keine Störung dar, sondern sind normal:

HINWEIS

- Wenn Sie das erste Mal Ihren LCD-Monitor anschalten, kann es bedingt durch Ihren Computer eintreten, dass das wiedergegebene Bild nicht in richtiger Grösse auf dem Monitor dargestellt wird. In diesem Fall stellen Sie bitte die Bildgrösse richtig ein.
- Leicht ungleiche Helligkeit je nach verwendetem Desktop-Layout.
- Sollten Sie nachdem Sie ein Bild über Stunden unverändert angezeigt haben, auf ein neues Bild wechseln, kommt es bauartbedingt zu einem sogenannten Geisterbild. Dieses Geisterbild verschwindet nach einiger Zeit von selbst oder Sie schalten das Gerät für einen längeren Zeitraum aus.

KUNDENDIENST

HINWEIS

- Sollten Sie den Monitor für eine Service-Reparatur versenden müssen und Sie verfügen nicht mehr über die Originalverpackung, so wenden Sie sich bitte an Ihren Fachhändler, der Ihnen bei der Beschaffung einer Ersatz-Verpackung behilflich sein wird.

REINIGUNGSHINWEISE

ACHTUNG

- Ziehen Sie aus Sicherheitsgründen immer den Netzstecker, bevor Sie den Monitor reinigen.

VORSICHT

- Sollten während der Reinigung flüssige oder feste Materialien in den Monitor gelangt sein, schalten Sie bitte Ihren Monitor sofort ab und ziehen Sie den Netzstecker ab. Benachrichtigen Sie dann bitte Ihren Fachhändler.

HINWEIS

- Die Bildschirmoberfläche nicht mit einem rauen Gegenstand reinigen.
- Verwenden Sie unter keinen Umständen scharfe Reinigungsmittel wie nachfolgend aufgeführt. Diese Mittel beschädigen die Bildschirmoberfläche und greifen das Finish an.

Verdünner	Scheuermilch	Wachs
Reinigungsbenzin	Sprühreiniger	Säuren oder Laugen

- Längerer Kontakt des Gehäuses mit Gummi- oder Kunststoffprodukten kann das Finish angreifen.

GEHÄUSE

Flecken können mit einem feuchten, weichen Tuch entfernt werden. Zum Anfeuchten nehmen Sie eine schwache Spülmittellösung.

LCD SCHIRM

Wir empfehlen das Display regelmässig mit einem trockenen weichen Tuch zu reinigen.

Bitte benutzen Sie keine Papiertücher, dies könnte das LCD beschädigen.

VOR DER BEDIENUNG DES MONITORS

LEISTUNGSMERKMALE

- ◆ Unterstützt Auflösungen von bis zu 2560 × 1440
- ◆ Hoher Kontrast 1200:1 (Typisch), Erw. Kontrast Funktion ist verfügbar / Helligkeit 400cd/m² (Typisch)
- ◆ Reaktionszeit für bewegte Bilder 1ms
- ◆ Unterstützt AMD FreeSync™ Premium Technologie
- ◆ Flicker-Free
- ◆ Blauton Reduzierung
- ◆ Digitale Weichzeichnung von Schrift
- ◆ Zwei 3W-Stereo-Lautsprecher
- ◆ Standby Funktion (konform mit VESA DPMS)
- ◆ Konform mit VESA-Montage-Standard (100mm×100mm)
- ◆ Aufnahmevorrichtung für Diebstahlsicherung

DEUTSCH

PACKUNGSIHALT

Ihr iiyama LCD-Monitor-Paket enthält das folgende Zubehör. Überprüfen Sie bitte den Lieferumfang des Pakets auf Vollständigkeit. Wenn eine Komponente fehlt oder beschädigt ist, setzen Sie sich bitte mit Ihrem zuständigen iiyama-Händler oder iiyama-Büro vor Ort in Verbindung.

- | | | |
|----------------------------------|------------------------|--------------------------------|
| ■ Netzkabel* | ■ HDMI Kabel | ■ DisplayPort Kabel |
| ■ USB Kabel | ■ Fernbedienung | ■ Batterien (2 Stk.) |
| ■ Bodenplatte mit einer Schraube | ■ Sicherheits-Handbuch | ■ Leitfaden zur Inbetriebnahme |

ACHTUNG * Die Werte für das Netzkabel, das in Gegenden mit einer Stromversorgung von 120V geliefert wird, sind 10A/125V. Wenn Sie ein Netzteil mit höheren Werten verwenden, müssen Sie ein Netzkabel mit Werten von 10A/250V benutzen.

Wenn Sie allerdings ein Netzkabel verwenden, das nicht von iiyama bereitgestellt wird, haben Sie kein Anrecht auf jegliche durch Garantien abgedeckte Schadensersatzansprüche, falls es zu Problemen oder Schäden kommen sollte.

Zum Netzanschluss dieses Gerätes ist eine geprüfte Leitung zu verwenden. Es ist eine Leitung vom Typ: H05VVF, 3G, 0,75mm² oder besser einzusetzen.

INSTALLATION

- ACHTUNG** ■ Stellen Sie vor dem Einbau sicher, dass der Monitorarm oder der Monitorarm-Ständer stark genug ist, damit er das erforderliche Gewicht des Monitors und der Halterung aufnehmen kann.
- Einstellbereich für den Panelwinkel : 22° nach hinten kippen und 3° nach vorn kippen

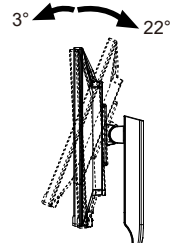

[MONITORARM ODER MONITORARM-STÄNDER]

- ACHTUNG** ■ Berücksichtigen Sie die Dicke der Halterung. Ziehen Sie die M4 Schrauben (4 Stück), deren die "L" Länge 10mm lang ist, um den Monitor an die Halterung zu befestigen. Eine Montage mit längeren Schrauben kann zu Stromschlägen oder Schäden am Monitor führen, da diese mit elektrischen Teilen im Monitor in Berührung kommen können.

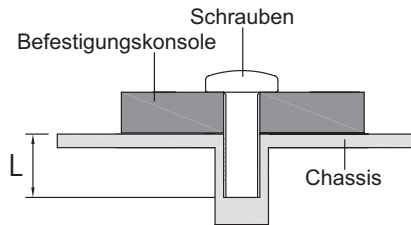

[DREHEN DES MONITORS]

Dieser Monitor kann nur im Querformat verwendet werden. Drehen oder betreiben Sie den Monitor nicht in einer anderen Ausrichtung als im Querformat.

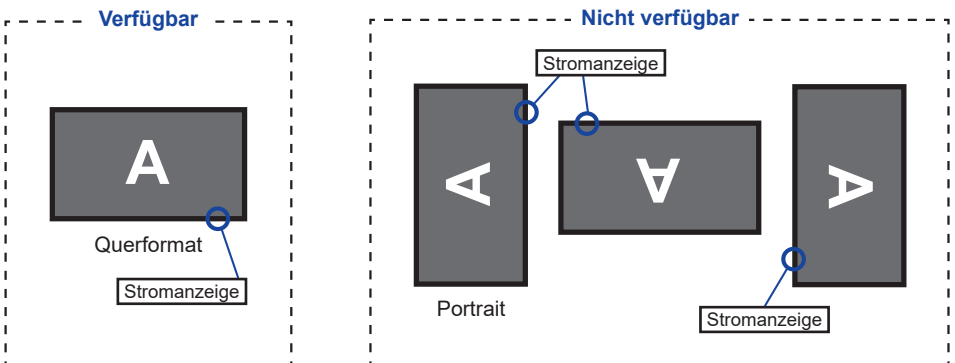

INSTALLATION DES MONITORFUßES

ACHTUNG

- Stellen Sie den Monitor auf eine stabile Fläche. Wenn der Monitor herunterfällt, kann es zu Verletzungen oder Beschädigungen kommen.
- Setzen Sie den Monitor keinen starken Stößen aus. Er könnte dadurch beschädigt werden.
- Trennen Sie den Monitor von der Netzquelle ab bevor sie den Fuß de-/ installieren, um das Risiko von Stromschlag oder Beschädigung zu vermeiden.

<Installation>

- ① Legen Sie ein weiches Tuch auf den Tisch, um den Monitor nicht zu verkratzen. Legen Sie den Monitor flach mit dem Display nach unten zeigend auf den Tisch.
- ② Installieren Sie die Bodenplatte wie auf dem Bild unten gezeigt.
- ③ Ziehen Sie die Rändelschraube fest, um den Bodenplatte, am Monitor zu befestigen.

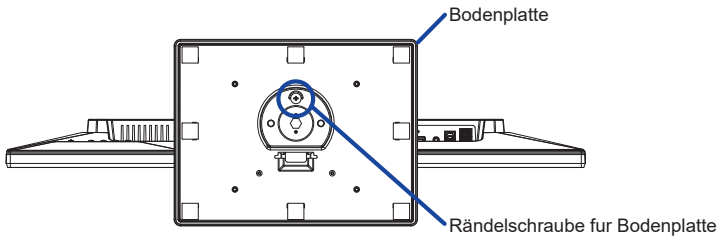
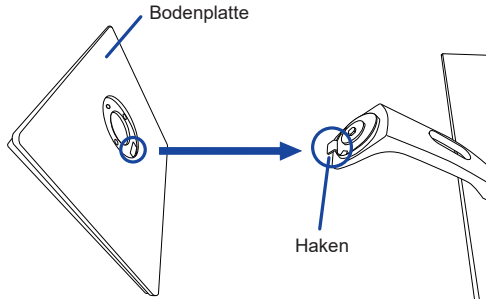

<Entfernen>

- ① Legen Sie ein weiches Tuch auf den Tisch, um den Monitor nicht zu verkratzen. Legen Sie den Monitor flach mit dem Display nach unten zeigend auf den Tisch.
- ② Lösen Sie die Rändelschraube, um die Bodenplatte vom Monitor zu entfernen.

FUNKTIONSELEMENTE UND ANSCHLÜSSE

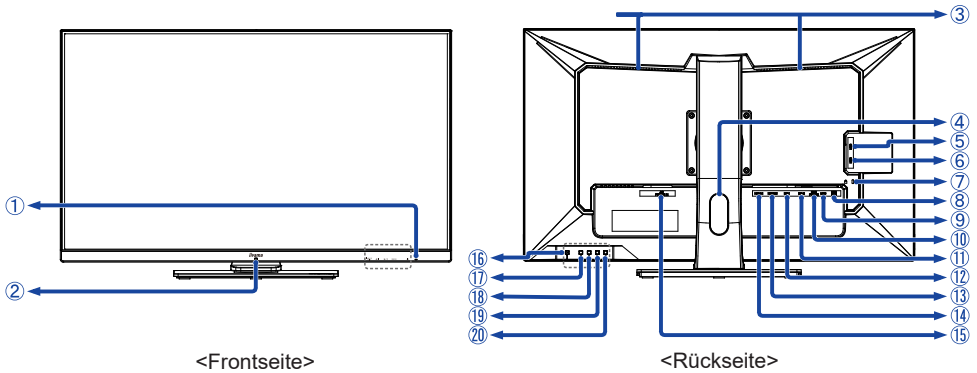

① Stromanzeige

HINWEIS

Blau: Normale Betrieb

Orange: Standby Modus

② Sensor für die Fernbedienung

③ Lautsprecher

④ Kabel Aussparung

⑤ USB-DOWN Anschluss (USB3,2 Gen 1: 5Gbps, 5V, 900mA)

⑥ USB-DOWN Anschluss (USB3,2 Gen 1: 5Gbps, 5V, 900mA)

⑦ Keyhole for Security Lock

HINWEIS

Sie können ein Sicherheitsschloss und -kabel anbringen, um zu verhindern, dass der Monitor ohne Erlaubnis entfernt wird.

⑧ USB-DOWN Anschlüsse (USB3,2 Gen 1: 5Gbps, 5V, 900mA)

⑨ USB-UP Anschluss (USB)

⑩ Kopfhöreranschluss (EAR PHONE)

⑪ DisplayPort Anschluss (DP-2)

⑫ DisplayPort Anschluss (DP-1)

⑬ HDMI Anschluss (HDMI-2)

⑭ HDMI Anschluss (HDMI-1)

⑮ AC-Anschluss (~ : Wechselstrom) (AC POWER IN)

⑯ Ein/Aus-Schalter (⏻)

⑰ Menü-Taste (MENU)

⑱ Rechts / Lautstärke -Taste (▶ / 🔊) *

⑲ Links / i-Style Mode -Taste (◀ / ⓘ) *

⑳ Signalwahl / Beenden -Taste (INPUT/EXIT) *

* Sie können das Menü überspringen und direkt eine Einstellung anzeigen und verändern.

FUNKTIONEN DER FERNBEDIENUNG

DEUTSCH

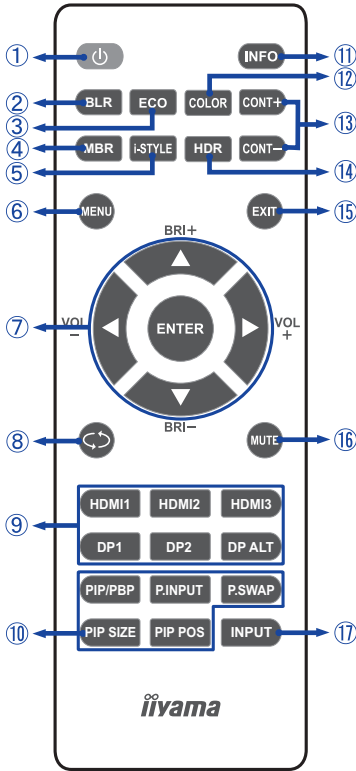

①		Schaltet den Monitor Ein oder Aus.
②	BLR	Blue Light Reducer menü anzeigen.
③	ECO	ECO Mode menü anzeigen.
④	MBR	MBR menü anzeigen.
⑤	i-STYLE	i-Style Mode menü anzeigen.
⑥	MENU	Öffnet das OSD Menü des Monitors. Wird das OSD Menü bereits dargestellt wird durch betätigen dieser Taste das vorherige SUB Menü dargestellt.
⑦		Ermöglichen die Navigation durch ein durch Einstellungen. ▲: Taste Oben ▼: Taste Unten ◀: Taste - ▶: Taste + ▲ (BRI+): Helligkeit erhöhen. ▼ (BRI-): Helligkeit verringern. ◀ (VOL-): Lautstärke verringern. ▶ (VOL+): Lautstärke erhöhen.
	ENTER	Auswahl bestätigen
⑧		Kehren Sie zu einem vorherigen Menü zurück oder schließen Sie das OSD-Menü.
⑨	Input source	Fungieren als Signaleingangswahl-Tasten, wenn das Menü nicht angezeigt wird. Die HDMI3 und DP ALT sind für diesen Monitor nicht verfügbar.
⑩	PIP/PbP	Für dieses Model nicht verfügbar.
⑪	INFO	Gibt Informationen zur Signalquelle und Auflösung.
⑫	COLOR	Color select menü anzeigen.
⑬	CONT + CONT -	CONT + : Kontrast erhöhen. CONT - : Kontrast verringern.
⑭	HDR	HDR menü anzeigen.
⑮	EXIT	Schließen Sie das OSD-Menü sofort.
⑯	MUTE	Aktiviert oder deaktiviert die Mute-Funktion, wenn das Menü nicht angezeigt wird.
⑰	INPUT	Eingangswahl menü anzeigen.

VORBEREITUNG DER FERNBEDIENUNG

Legen sie die zwei Batterien ein um die Fernbedienung zu benutzen.

ACHTUNG

Verwenden Sie für die Fernbedienung ausschließlich Batterien des hier spezifizierten Typs. Legen Sie niemals alte und neue Batterien gemeinsam in die Fernbedienung ein. Vergewissern Sie sich, dass die Polung der Batterie der Abbildung entspricht. Entfernen Sie die leeren Batterien sofort, um zu verhindern, dass Flüssigkeit in das Batteriefach ausläuft. Auslaufende Batteriefüssigkeit könnte zu einer Beschädigung der Fernbedienung und zu einer Verletzung des Anwenders führen.

- ① Entfernen sie die Batterie-Abdeckung, Drücken Sie sie nach hinten in Pfeilrichtung.

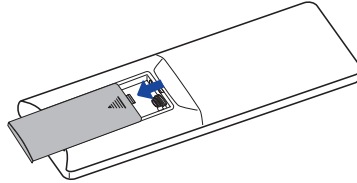

- ② Legen Sie die zwei AAA Batterien ein. Achten sie beim Einlegen auf die angezeigte Polarität in der Fernbedienung.

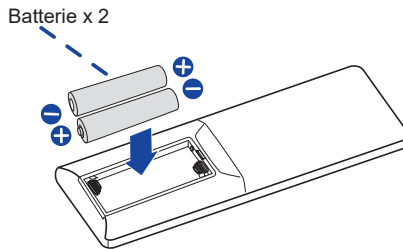

- ③ Schließen sie die Fernbedienung erneuert.

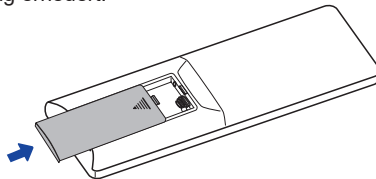

HINWEIS

- Beachten Sie beim herausnehmen der Batterien die obigen Anweisungen.
- Bitte ersetzen Sie die Batterie der Fernbedienung wenn diese, selbst bei einem geringen Abstand zum Empfangssensor des LC Monitors keine Funktion zeigt. Verwenden Sie ausschließlich Batterien des Typs AAA. Es besteht Explosionsgefahr, wenn die Batterien durch einen falschen Typ ersetzt wird.
- Bitte richten Sie die Fernbedienung immer Richtung Empfangssensor des LC Monitors. Dies gewährleistet die beste Funktion.
- Bitte verwenden Sie ausschliesslich die im Lieferumfang enthaltene original iiyama Fernbedienung. Andere auf dem Markt erhältliche Fernbedienungen werden mit diesem LC Monitor nicht funktionieren.
- Gebrauchte Batterien müssen fachgerecht entsorgt werden. Bitte die lokalen Richtlinien beachten.
- Batterien dürfen keiner übermäßigen Hitze wie Sonnenschein, Feuer oder ähnlichem ausgesetzt werden.
- Wenn Sie beabsichtigen, die Fernbedienung für längere Zeit nicht zu benutzen, entfernen Sie die Batterien.

■ Monitor Ein- oder Ausschalten

Der Monitor ist eingeschaltet und die Stromanzeige leuchtet blau, wenn Sie die Ein/Aus-Schalter auf dem Monitor oder der Fernbedienung drücken. Der Monitor ist ausgeschaltet und die Stromanzeige leuchtet orange, wenn Sie die Ein/Aus-Schalter auf dem Monitor oder der Fernbedienung erneut drücken. Drücken Sie erneut die Ein/Aus-Schalter auf dem Monitor oder der Fernbedienung um den Monitor wieder einzuschalten.

HINWEIS

Auch bei Verwendung des Standby Modus oder durch Ausschalten an der Ein/Aus-Schalter, wird der Monitor eine geringe Menge an Strom verbrauchen. Trennen Sie das Netzkabel von der Stromversorgung, wenn der Monitor nicht in Gebrauch ist, z.B. während der Nacht, um unnötigen Stromverbrauch zu vermeiden.

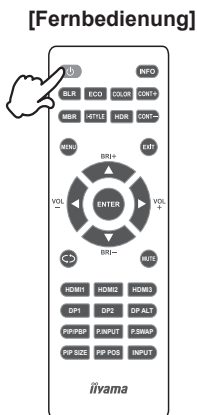
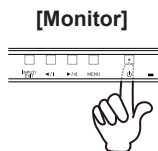

■ Anzeigen der Menü Einstellungen

Die Menüseite erscheint auf dem Bildschirm, wenn Sie die MENU-Taste auf dem Monitor oder Fernbedienung drücken.

Die Menüseite wird ausgeblendet, wenn Sie die EXIT-Taste am Monitor oder Fernbedienung drücken.

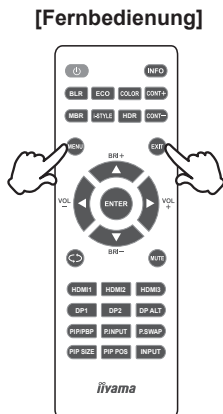
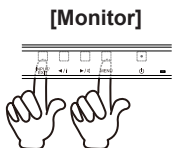

■ Den Cursor vertikal bewegen

Wählen Sie eine Einstellung durch Drücken der Tasten ◀ / ▶ am Monitor oder der Tasten ▲ / ▼ auf der Fernbedienung, während die Menüseite auf dem Bildschirm angezeigt wird.

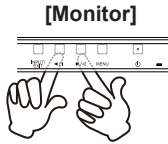

[Fernbedienung]

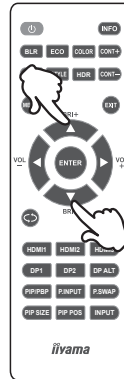

■ Einstellungswerte verändern

Verändern Sie die Einstellung durch Drücken der Tasten ◀ / ▶ am Monitor oder Fernbedienung während die Einstellungsskala auf dem Bildschirm angezeigt wird.

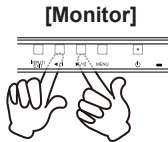

[Fernbedienung]

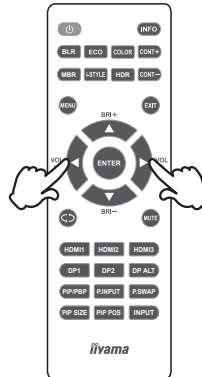

■ Einstellen der Lautstärke

Drücken Sie für den Monitor zuerst die  Taste, wenn die Menüseite nicht auf dem Bildschirm angezeigt wird, und drücken Sie dann Tasten ◀ / ▶, um die Lautstärke anzupassen.

Drücken Sie für die Fernbedienung die Tasten ◀ / ▶ (VOL- / VOL+), wenn die Menüseite nicht auf dem Bildschirm angezeigt wird, um die Lautstärke anzupassen.

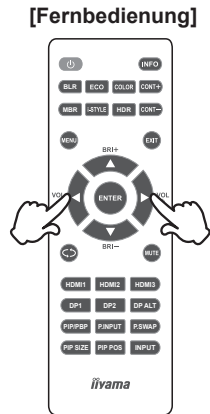
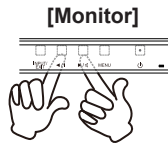

■ Switch the input signal

Drücken Sie für den Monitor zuerst die INPUT-Taste, wenn die Menüseite nicht auf dem Bildschirm angezeigt wird, und drücken Sie dann Tasten ◀ / ▶, um das Eingangssignal umzuschalten.

Bei der Fernbedienung wird dies aktiviert, wenn Sie nacheinander die INPUT-Taste drücken. Sie können sogar umschalten, indem Sie die Tasten HDMI1/HDMI2/DP1/DP2 auf der Fernbedienung drücken.

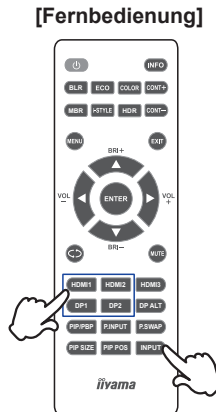
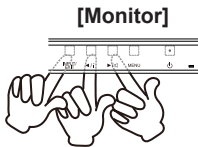

MONITOR ANSCHLIESSEN

- ① Schalten Sie Ihren Monitor sowie Computer ein.
- ② Schließen Sie den Computer mit dem Signalkabel an den Monitor an.
- ③ Benutzen sie das USB Kabel um den Monitor mit dem Computer zu verbinden.
- ④ Schließen Sie das Netzkabel erst an den Monitor und dann an das Netzteil an.
- ⑤ Schalten Sie Ihren Monitor sowie Computer ein.

HINWEIS

- Bitte bestätigen Sie, dass das Verteilungssystem in der Gebäudeinstallation den Trennschalter mit 120/240V, 20A (maximal) vorsieht.
- Die Signalkabel, die zum Anschließen des Computers und des Monitors verwendet werden, können sich je nach benutztem Computer unterscheiden. Bei einer falschen Verbindung kann es zu schwerwiegenden Schäden am Monitor und Computer kommen. Das mit dem Monitor gelieferte Kabel eignet sich für einen standardmäßigen Anschluss. Falls ein besonderes Kabel erforderlich ist, wenden Sie sich bitte umgehend an Ihren iiyama-Händler vor Ort oder eine regionale iiyama-Vertretung.
- Geräte der Schutzklasse I des Typs A müssen mit Schutzerde verbunden sein.
- Die Netzanschlusst Steckdose sollte nahe am Gerät angebracht und leicht zugänglich sein.
- Übermäßiger Schalldruck von Ohr-/Kopfhörern kann einen Hörschaden/ Hörverlust bewirken.

[Beispiel für Verbindung]

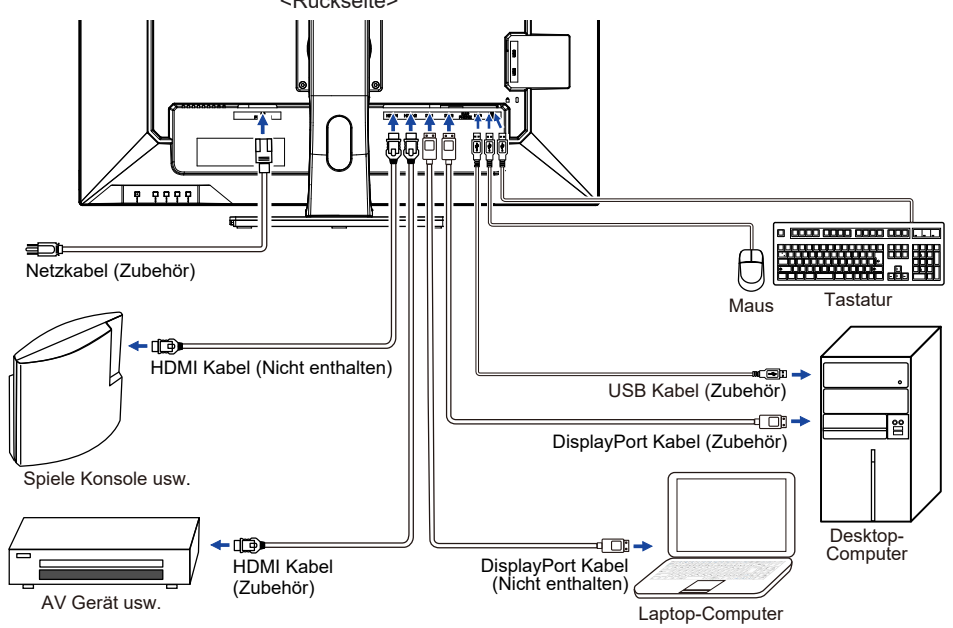

[Sammeln Sie Kabel]

Führen Sie die Kabel durch die Kabel Aussparung, um sie zu bündeln.

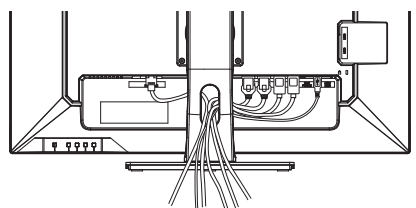

COMPUTER-EINSTELLUNG

■ Signaltiming

Siehe Seite 31, wenn Sie das gewünschte Signaltiming einstellen möchten: KONFORMES TIMING.

AUSTRICHTUNG DER HÖHE UND DES BETRACHTUNGSWINKELS

- Für ein optimales Arbeiten sollten sie direkt von vorne auf den Schirm blicken. Richten sie den Winkel und Höhe des Monitors wunschgemäß aus.
- Halten Sie beim Ändern des Neigungswinkels und Höhe das Panel mit einer Hand fest, um ein Umkippen des LCD-Monitors zu verhindern.
- Sie können nun die Höhe auf bis zu 120 mm und den Winkel um bis zu 45° nach rechts und links, drehen sowie um 22° nach hinten kippen und 3° nach vorn kippen.

HINWEIS

- Berühren sie beim Ändern der Höhe bzw. Neigungswinkel nicht den LCD-Schirm. Andernfalls besteht Beschädigungsgefahr.
- Achten Sie beim Ändern des Winkels darauf, dass Sie sich nicht die Finger einklemmen.
- Vorsicht: Achten sie beim Ändern der Höhe und des Winkels auf ihre Finger.

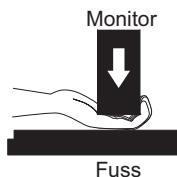
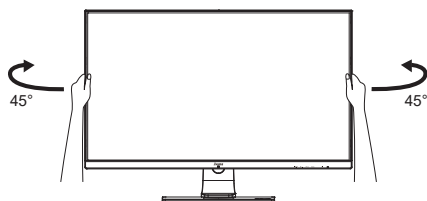
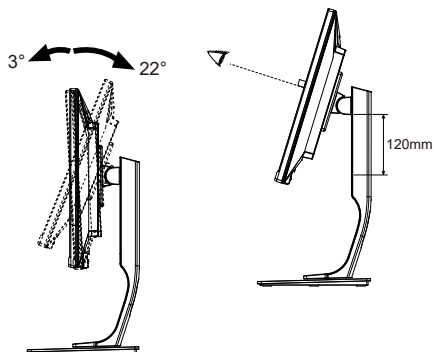

MONITOR BEDIENEN

Um das bestmögliche Bild zu bieten, besitzt der iiyama-LCD-Monitor die Voreinstellung KONFORMES TIMING, die auf Seite 31 erläutert wird. Sie können das Bild auch auf folgende Weise einstellen.

- 1 Drücken Sie auf die MENU-Taste, um das Bildschirm-Menü (OSD) aufzurufen. Es gibt zusätzliche Menüelemente, die mit den Tasten ◀ / ▶ geändert werden können.



- 2 Wählen Sie das Menüelement aus, dessen Einstellung Sie ändern möchten. Drücken Sie auf die MENU-Taste. Verwenden Sie dann die Tasten ◀ / ▶, um das gewünschte Einstellungssymbol zu markieren.
- 3 Drücken Sie erneut auf die MENU-Taste. Verwenden Sie die Tasten ◀ / ▶ um die gewünschte Einstellung vorzunehmen.
- 4 Drücken Sie auf die EXIT-Taste, um das Menü zu beenden. Die vorgenommenen Einstellungen werden dann automatisch gespeichert.

Wenn Sie z.B. die OSD vertikale Position ändern möchten, wählen Sie das Menüelement von OSD Einstellungen und drücken Sie dann auf die MENU-Taste. Wählen Sie V. Position mit den Tasten ◀ / ▶ und drücken auf die MENU-Taste. Verwenden Sie die Tasten ◀ / ▶, um die Einstellungen für die OSD vertikale Position zu ändern. Hierbei sollte die OSD vertikale Position ebenfalls entsprechend angepasst werden.

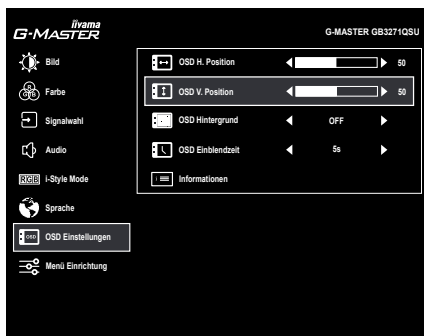

Drücken Sie zuletzt auf die EXIT-Taste, um den Vorgang zu beenden. Es werden dann alle vorgenommenen Änderungen gespeichert.

HINWEIS

- Wenn das Menü während der Einstellung ausgeblendet wird, liegt das daran, dass die OSD Einblendzeit für die Anzeige des Menüs verstrichen ist. Auch der EXIT-Taste kann benutzt werden, um vorhergehendes Menü zurückzubringen und die Bildschirmanzeige abzustellen.
- Wenn das Menü automatisch ausgeblendet wird, werden alle vorgenommenen Einstellungen automatisch gespeichert. Während Sie das Menü verwenden, sollte der Monitor nicht ausgeschaltet werden.

MENÜINHALT EINSTELLEN

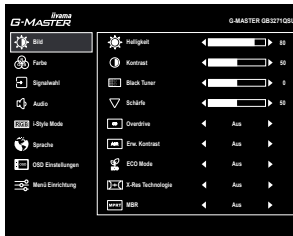

DEUTSCH

Einstellungselement	Problem / Option	Zu drückende Taste
Helligkeit *1,2,3 Brightness	Zu dunkel Zu hell	
Kontrast *1,2 Contrast	Zu matt Zu intensiv	
Black Tuner *1,2 Black Tuner	Von -5 bis +5 Sie können Dunkle Farbtöne einstellen.	
Schärfe Sharpness	Sie können die Bildqualität von 0 bis 100 (unscharf bis scharf) einstellen. Drücken Sie auf die Taste , um die Bildqualität der Reihe nach zu ändern. Drücken Sie auf die Taste , um die Bildqualität in umgekehrter Reihenfolge zu ändern. Sie können die Schärfe für Auflösungen von weniger als 2560 × 1440.	
Overdrive *1,2 Overdrive	Aus / 1 / 2 / 3 / 4 / 5 Er verbessert die Graustufe Antwortzeit der LCD Verkleidung. Ein höheres Niveau ergibt ein schnelleres die Antnortzeit.	
Erw. Kontrast *1,2 Adv. Contrast	Ein	Erhöhtes Kontrastverhältnis.
	Aus	Typisches Kontrastverhältnis.
ECO Mode *1,2 ECO Mode	Aus	Normal
	1	Geringe Helligkeit.
	2	Geringe Helligkeit als im 1.
X-Res Technologie *1,2 X-Res Technology	3	Geringe Helligkeit als im 2.
	Aus	Normal
	Weich	Schärfenoptimierung.
X-Res Technologie *1,2 X-Res Technology	Mittel	Detail Schärfenoptimierung bei Vergrößerung.
	Hart	Detaillierte Schärfenoptimierung bei Vergrößerung.
MBR *1,2,4 MBR	Aus / 1 / 2 / 3 / 4 / 5 / 6 / 7 / 8 Dadurch wird die Reaktionszeit des LCD-Bildschirms auf bewegte Bilder verbessert.	

- *1 Wenn "HDR" (➔ Menü Einrichtung) aktiv ist, sind nicht alle Elemente außer Kontrast verfügbar.
- *2 Stellen Sie die Helligkeit neu ein, wenn Sie den Monitor in einem dunklen Raum benutzen und Siedas Gefühl haben das dieser zu hell wirkt.
- *3 Die Verfügbarkeit jedes Element hängt davon ab, welches Element aktiviert ist. Siehe Seite 26 Funktion Korrelationsmatrix für weitere Einzelheiten.
- *4 Nur verfügbar, wenn die Bildwiederholffrequenz höher als 75 Hz ist.
Nicht verfügbar, wenn "AMD FreeSync Premium" (➔ Menü Einrichtung) aktiv ist.



Farbe *1,2
Color



DEUTSCH

Einstellungselement	Problem / Option	Zu drückende Taste
Warm Warm	Warme Farbe	
Normal Normal	Normale Farbe	
Kalt Cool	Kalte Farbe	
Benutzereinstellung User Color	Rot	Zu schwach
	Grün	Zu stark
	Blau	
Blauton Reduzierung Blue Light Reducer	Aus	Typisches
	1	Blaues Licht ist reduziert.
	2	Blaues Licht ist mehr als in 1 reduziert.
Gamma Gamma	1.8 / 2.2 / 2.6	

*1 Wenn "HDR" (➡ Menü Einrichtung) aktiv ist, sind nicht alle Elemente außer Gamma verfügbar.

*2 Die Verfügbarkeit jedes Elemente hängt davon ab, welches Element aktiviert ist. Siehe Seite 26 Funktion Korrelationsmatrix für weitere Einzelheiten.



Signalwahl Input Select

Direkte



Einstellungselement	Option	
Signalwahl Input Select	HDMI 1	Wählen Sie den HDMI 1.
	HDMI 2	Wählen Sie den HDMI 2.
	DisplayPort 1	Wählen Sie den DisplayPort 1.
	DisplayPort 2	Wählen Sie den DisplayPort 2.
	AUTO	Die Signaleingänge werden auf Aktivität durchsucht. Der erste aktive Eingang wird dargestellt.

HINWEIS

Die Funktion "AUTO" ermöglicht die automatische Auswahl der verfügbaren Eingangsquellen.
 Die Eingangsquelle vom Computer im Energieverwaltungsmodus kann nicht ausgewählt werden.
 Wenn Sie eine der Eingangsquellen manuell auswählen, wird die andere Quelle nicht automatisch ausgewählt.

DEUTSCH

Direkte

Sie können Menüelemente überspringen und den Bildschirm für die Optioneneinstellung auf folgende Weise direkt anzeigen.



- Signalwahl: Drücken Sie auf die INPUT-Taste, wenn das Menü nicht angezeigt wird.



Einstellungselement		Problem / Option	Zu drückende Taste
Lautstärke Volume	Direkte	Zu leise Zu laut	   
Stummschaltung Mute	Direkte	Ein	Stellen Sie den Ton vorübergehend ab.
		Aus	Bringen Sie das Klangvolumen zum vorhergehenden Niveau zurück.

Direkte

Sie können Menüelemente überspringen und den Bildschirm für die Optioneneinstellung auf folgende Weise direkt anzeigen.

- Lautstärke: Drücken Sie auf die  Taste, wenn das Menü nicht angezeigt wird.
- Stummschaltung: Drücken Sie auf die  Taste für ungefähr 2 Sekunden sich betätigen und halten, wenn das Menü nicht angezeigt wird.
Mute und unmute werden durch Wiederholen der obigen Tastenbedienung umgeschaltet.



i-Style Mode i-Style Mode

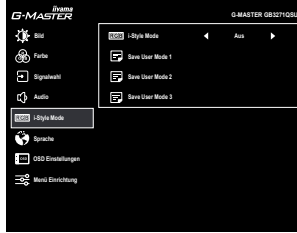

Einstellungselement	Option	
i-Style Mode ^{*1,2} i-Style Mode Direkte	Aus	Die i-Style Mode ist ausgeschaltet.
	Standard	Für allgemeine Windows-Umgebungen und standardmäßige Monitoreinstellungen geeignet.
	Sport	Für Sport Spielumwelt
	FPS	Für FPS Spielumwelt
	Strategie	Für Strategie Spielumwelt
	Text	Für die Textbearbeitung und -anzeigen in einer Textverarbeitung-sumgebung
	User Mode 1	Individuelle Einstellungen anlegen.
	User Mode 2	Individuelle Einstellungen anlegen.
	User Mode 3	Individuelle Einstellungen anlegen.
Save User Mode 1 / 2 / 3 Save User Mode 1 / 2 / 3	Speichern Sie die Einstellungen der Bildschirmeinstellung.	
HINWEIS Sie können Ihre individuelle Monitor-Einstellungen abspeichern. Folgende Einstellungen können Sie abspeichern: Helligkeit, Kontrast, Black Tuner, Schärfe, Overdrive, Erw. Kontrast, ECO Mode, Farbe, Lautstärke, Stummschaltung, i-Style Mode		

*1 Nicht verfügbar, wenn "HDR" (➔ Menü Einrichtung) aktiv ist.

*2 Die Verfügbarkeit jedes Elementes hängt davon ab, welches Element aktiviert ist. Siehe Seite 26 Funktion Korrelationsmatrix für weitere Einzelheiten.

Direkte

Sie können Menüelemente überspringen und den Bildschirm für die Optioneneinstellung auf folgende Weise direkt anzeigen.

- i-Style Mode: Drücken Sie auf die **i** Taste, wenn das Menü nicht angezeigt wird.



Sprache Language

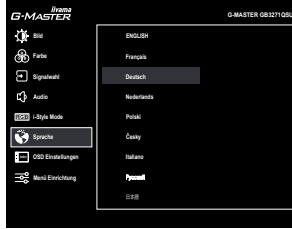

Einstellungselement

















Option

Sprache Language	English	Englisch	Česky	Tschechisch
	Français	Französisch	Italiano	Italienisch
	Deutsch	Deutsch	Русский	Russisch
	Nederlands	Holländisch	日本語	Japanisch
	Polski	Polnisch		



OSD Einstellungen OSD Settings



Einstellungselement	Problem / Option	Zu drückende Taste
OSD H. Position OSD H. Position	OSD zu weit links OSD zu weit rechts	   
OSD V. Position OSD V. Position	OSD zu weit unten OSD zu weit oben	   
OSD Hintergrund OSD Background	Aus / 1 / 2 / 3 / 4 Ändern Sie die Transparenz des OSD-Hintergrunds. Ein höheres Niveau führt zu einer höheren Transparenz.	   
OSD Einblendzeit OSD Time Out	Sie können die Anzeigezeit für das OSD-Menü einstellen. 5 / 10 / 30 / 60 Sekunden	   
Informationen Information	Zeigt Informationen über die aktuelle Signaleingabe von der Grafikkarte des Computers. <Beispiel> 	<div style="border: 1px solid black; padding: 5px; width: fit-content;"> HINWEIS </div> <p>In der Bedienungsanleitung der Grafikkarte finden Sie weitere Informationen über Änderung und Aktualisierung der Auflösung.</p>



Menü Einrichtung Setup Menu

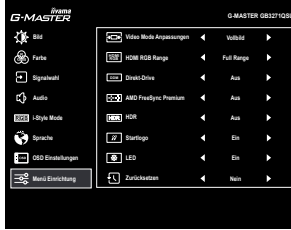

Einstellungs-element	Option	
Video Mode Anpassungen *1 Video Mode Adjust	Vollbild	Ganzflächige Darstellung
	Aspect *2	Max. Vergrößerung unter Beibehaltung des original Seitenverhältnisses.
	1 zu 1 *2	Das Bild wird im 1:1 Format dargestellt.
	17 inch	Das Bild als 17-Zoll-Bildschirmgröße (5 : 4) anzeigen.
	19 inch	Das Bild als 19-Zoll-Bildschirmgröße (5 : 4) anzeigen.
	19.5 inch	Das Bild als 19,5-Zoll-Bildschirmgröße (16 : 9) anzeigen.
	21.5 inch	Das Bild als 21,5-Zoll-Bildschirmgröße (16 : 9) anzeigen.
	23 inch	Das Bild als 23-Zoll-Bildschirmgröße (16 : 9) anzeigen.
	24 inch	Das Bild als 24-Zoll-Bildschirmgröße (16 : 9) anzeigen.
27 inch	Das Bild als 27-Zoll-Bildschirmgröße (16 : 9) anzeigen.	
HDMI RGB Range *3 HDMI RGB Range	Full Range	Für ein Signal mit vollständiger Farbskala
	Limited Range	Für ein Signal mit reduzierter Farbskala
Direkt-Drive *1 Direct Drive	Ein	Reduziert den Input time-lag.
	Aus	Typisches
HINWEIS Eine Änderung der Auflösung und Bildwiederhol frequenz oder das Aus-, Einschalten des Gerätes kann die Direct Drive Funktion wieder deaktivieren.		
AMD FreeSync Premium *1 AMD FreeSync Premium	Ein	Aktiviert die FreeSync Funktion.
	Aus	FreeSync Funktion ist auf Aus eingestellt.
HDR *1,4 HDR	Ein	Für HDR (High Dynamic Range)-Signal
	Aus	Für normales Signal
Startlogo Opening Logo	Ein	G-MASTER Logo wird beim Einschalten angezeigt.
	Aus	G-MASTER Logo wird beim Einschalten nicht angezeigt.
LED LED	Ein	Die Stromanzeige ist eingeschalten.
	Aus	Die Stromanzeige ist ausgeschalten.
HINWEIS Wenn sie die Stromanzeige stört, schalten sie diese aus.		
Zurücksetzen Memory Recall	Ja	Einstellungen ab Werk werden wiederhergestellt.
	Nein	Zurück zum Menü.

*1 Nicht verfügbar, wenn eine der folgenden Optionen außer sich selbst aktiv ist; Direkt-Drive, AMD FreeSync Premium oder HDR.

*2 Bei einer Auflösung von 2560 × 1440 deaktiviert.

*3 Nur für HDMI-Eingang verfügbar.

*4 Nicht verfügbar, wenn "MBR" (➔ Bild) aktiv ist.

• Sperre

<OSD Menü>

1. Die Menü Sperre wird aktiviert in dem Sie die Tasten MENU und ► für ca. 10 Sek gleichzeitig gedrückt halten. Die Meldung "OSD gesperrt" erscheint beim Betätigen jeglicher Tasten.
2. Die Menü Sperre wird deaktiviert in dem Sie die Tasten MENU und ► für ca. 10 Sek. gleichzeitig gedrückt halten.

<Ein/Aus-Schalter>

1. Die Power Tasten Sperre wird aktiviert in dem Sie die Tasten MENU und ◀ für ca. 10 Sek gleichzeitig gedrückt halten. Bei aktiver Power Tasten Sperre kann das Gerät nicht ausgeschalten werden. Die Meldung "Netzschalter gesperrt" erscheint.
2. Die Power Tasten Sperre wird deaktiviert in dem Sie die Tasten MENU und ◀ für ca. 10 Sek gleichzeitig gedrückt halten.

■ **Funktion Korrelationsmatrix**

Elemente ausgewählt	Bild								Farbe			i-Style Mode	
	Helligkeit	Kontrast	Black Tuner	Overdrive	Entw. Kontrast	ECO Mode	X-Res Technologie	MBR	Warm / Normal / Kalt / Benutzer-einstellung	Blauton Reduzierung	Gamma	Standard / Sport / FPS / Strategie / Text	User Mode
Elemente aktiviert	-	✓	✓	✓	/	-	✓	-	✓	-	✓	✓	✓
Entw. Kontrast	-	✓	✓	✓	/	-	✓	-	✓	-	✓	✓	✓
ECO Mode	-	✓	✓	✓	/	-	✓	-	✓	-	✓	✓	✓
MBR	-	✓	-	-	-	-	✓	/	✓	✓	✓	✓	✓
Blauton Reduzierung	-	✓	✓	✓	-	-	✓	-	-	✓	✓	-	-
i-Style Mode	-	-	-	-	-	-	✓	✓	✓	✓	✓	✓	✓
User Mode	✓	✓	✓	✓	✓	✓	✓	✓	✓	✓	✓	✓	✓

✓ : Verfügbar

- : Nicht verfügbar

STANDBY FUNKTION

Die Funktion zur Standby in diesem Produkt entspricht den Anforderungen für VESA DPMS. Wenn die Funktion aktiviert ist, wird unnötiger Stromverbrauch durch den Monitor reduziert, während der Monitor nicht bedient wird.

Um diese Funktion nutzen zu können, muss der Monitor an einen VESA DPMS-konformen Computer angeschlossen sein. Der Monitor verhält sich für die Standby folgendermaßen. Die Funktion zur Standby, einschließlich der Einstellungen für den Timer, wird vom Betriebssystem gesteuert. Lesen Sie die Bedienungsanleitung für das Betriebssystem, um Informationen über die Konfiguration zu finden.

■ Standby Modus

Wenn das Videosignal vom Computer nicht aktiv sind, geht der Monitor in den Standby Modus über, in dem der Stromverbrauch auf weniger als $0,5W^*$ reduziert wird. Der Bildschirm wird dunkel, und die Stromanzeige leuchtet orangen auf. Sie können den Monitor aus dem Standby Modus in wenigen Sekunden wiederaufwecken, wenn Sie entweder auf die Tastatur drücken oder die Maus bewegen.

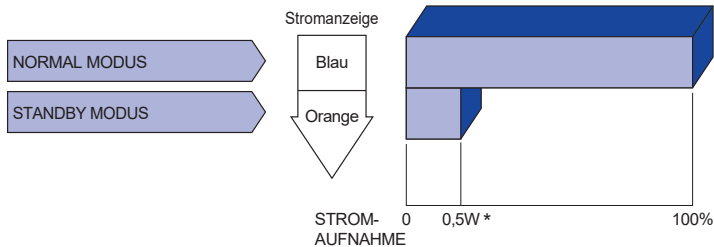

* USB Peripheriegeräte und Audio - Videogeräte sind nicht angeschlossen.

HINWEIS

Selbst wenn sich der Monitor im Standby Modus befindet, verbraucht er Strom. Sie sollten den Monitor daher immer ganz ausschalten, wenn Sie ihn für einen längeren Zeitraum, z.B. in der Nacht oder am Wochenende, nicht verwenden, um unnötigen Stromverbrauch zu vermeiden.

FEHLERSUCHE

Falls der Monitor nicht richtig arbeitet, suchen Sie bitte zuerst an Hand dieser Liste nach der Ursache:

1. Überprüfen Sie die Einstellungen wie im Abschnitt INBETRIEBNAHME beschrieben. Falls der Monitor kein Bild darstellt, gehen Sie zu Punkt 2.
2. Wenn das Problem nicht behoben ist, suchen Sie die Ursache wie unten beschrieben.
3. Sollten Sie ein Problem bemerken, das nicht in der Liste aufgeführt ist und Sie nicht anhand der Vorschläge beheben können, schalten Sie den Monitor aus, trennen Sie den Netzstecker vom Gerät und wenden Sie sich für weitere Hilfe an Ihren Fachhändler.

Problem

Abhilfe

- DEUTSCH**
- ① **Kein Bild.**
- (Stromanzeige ist aus) Steck das Netzkabel richtig?
 Ein/Aus-Schalter auf Ein?
 Überprüfen Sie mit Hilfe eines anderen Gerätes ob überhaupt Strom vorhanden ist.
- (Stromanzeige ist blau) Ist der Bildschirmschoner aktiviert? Zur Überprüfung bewegen Sie die Maus oder drücken Sie eine Taste des Keyboards.
 Drehen Sie Kontrast und/oder Helligkeit auf.
 Ist der Computer eingeschaltet?
 Ist das Signalkabel richtig eingesteckt?
 Entspricht das Signal Timing den Werten des Monitors?
- (Stromanzeige ist orange) Falls der Monitor im Standby Modus ist, bewegen Sie die Maus oder drücken Sie eine Taste des Keyboards.
 Ist der Computer eingeschaltet?
 Ist das Signalkabel richtig eingesteckt?
 Entspricht das Signal Timing den Werten des Monitors?
- ② **Das Bild ist nicht synchronisiert.** Ist das Signalkabel richtig eingesteckt (verpolt)?
 Entspricht das Signal Timing den Werten des Monitors?
- ③ **Das Bild ist nicht in der Mitte.** Entspricht das Signal Timing den Werten des Monitors?
- ④ **Das Bild ist zu dunkel oder zu hell.** Entspricht der Videoausgangspegel den Spezifikationen des Monitors?
- ⑤ **Das Bild wackelt.** Entspricht die Spannungsversorgung den Spezifikationen des Monitors?
 Entspricht das Video Timing den Spezifikationen des Monitors?
- ⑥ **Kein Ton.** Die Audio Geräte (Computer, Soundkarte u.s.w.) sind eingeschalten.
 Das Audiokabel ist richtig angeschlossen.
 Erhöhen Sie die Lautstärke.
 Stummschaltung ist Aus.
 Der Level des Audiosignales ihrer Soundkarte ist innerhalb der Spezifikationen des Monitors.
- ⑦ **Der Sound ist zu laut oder zu leise.** Der Level des Audiosignales ihrer Soundkarte ist innerhalb der Spezifikationen des Monitors.

INFORMATIONEN ZUM RECYCLING

Für besseren Umweltschutz bitte schaffen Sie nicht Ihren Monitor ab.

Besichtigen Sie bitte unsere Web site: www.iiyama.com für die Monitorwiederverwertung.

ANHANG

Irrtum und Änderungen in Design und Spezifikationen vorbehalten.

TECHNISCHE DATEN : G-MASTER GB3271QSU-B1

DEUTSCH

Grösse-Kategorie	32"	
LCD-Fläche	Panel-technologie	IPS (In-Plane-Switching)
	Grösse	Diagonal: 31,5" (80cm)
	Lochabstand	0,272mm H × 0,272mm V
	Helligkeit	400cd/m ² (Typisch)
	Kontraste	1200 : 1 (Typisch), Erw. Kontrast-Funktion vorhanden
	Ansichtbereich	Rechts / Links : Jeweils 89 Grad, Auf / Ab : Jeweils 89 Grad (Typisch)
	MPRT	1ms
Anzeigefarben	16.777.216	
Sync-Frequenz	HDMI: Horizontal: 30,0-222,0kHz, Vertikal: 48-144Hz DisplayPort: Horizontal: 30,0-242,0kHz, Vertikal: 48-165Hz	
Physikalisch Auflösung	2560 × 1440, 3,7 Megapixel	
Max. unterstützte Auflösung	HDMI: 2560 × 1440 144Hz DisplayPort: 2560 × 1440 165Hz	
Eingangsanschluss	HDMI × 2, DisplayPort × 2	
Eingangs-Videosignal	HDMI, DisplayPort	
USB Standard	USB3,2 Gen 1 (5Gbps, DC5V, 900mA)	
Anzahl der USB Eingänge	1 Aufstrom : Serie B	
Verbindungsart	4 Abstrom : Serie A	
Kopfhöreranschluss	ø 3,5mm Minibuchse (Stereo)	
Lautsprecher	3W × 2 (Stereolautsprecher)	
Maximale Bildschirmgröße	698,1mm B × 392,7mm H / 27,5" B × 15,5" H	
Netzquelle	100-240VAC, 50/60Hz, 1,2A	
Stromverbrauch*	Typisch 45W, Standby Modus: Maximal 0,5W	
Abmessungen / Gewicht	714,0 × 454,5 - 574,5 × 230,0mm / 28,1 × 17,9 - 22,6 × 9,1" (B×H×T) 11,3kg / 24,9lbs	
Winkel	Neigung: Auf: 22 Grad, Ab: 3 Grad Schwenken: Links / Rechts: Jeweils 45 Grad	
Umgebungsbedingungen	Betrieb: Temperatur 5 bis 35°C / 41 bis 95°F Luftfeuchtigkeit 10 bis 80% (nicht kondensierend) Storage: Temperatur -20 bis 60°C / -4 bis 140°F Luftfeuchtigkeit 10 bis 85% (nicht kondensierend)	
Zertifikate	CE, UKCA, TÜV-Bauart, VCCI, PSE, EAC	

HINWEIS

* USB Peripheriegeräte und Audio - Videogeräte sind nicht angeschlossen.

ABMESSUNGEN

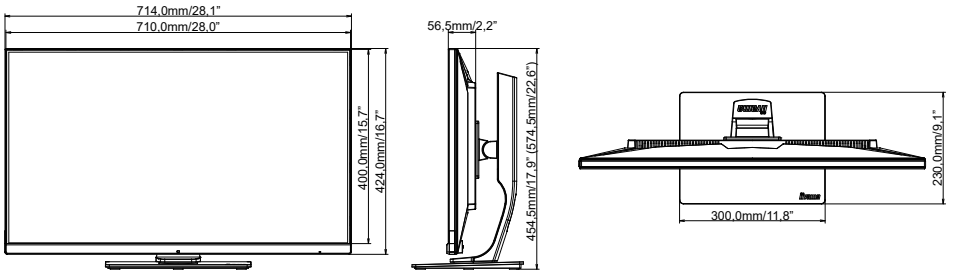

() : Maximale Werte

KONFORMES TIMING

Video Mode	Horizontal-Frequenz	Vertikal-Frequenz	Dot Clock
800 × 600	37,879kHz	60,317Hz	40,000MHz
	46,875kHz	75,000Hz	49,500MHz
1024 × 768	48,363kHz	60,004Hz	65,000MHz
	60,023kHz	75,029Hz	78,750MHz
1280 × 1024	63,981kHz	60,020Hz	108,000MHz
	79,976kHz	75,025Hz	135,000MHz
1920 × 1080	66,590kHz	59,930Hz	138,500MHz
2560 × 1440	88,787kHz	59,951Hz	241,500MHz
	111,788kHz	74,925Hz	295,120MHz
	150,849kHz	99,900Hz	398,242MHz
	182,817kHz	119,880Hz	482,637MHz
	221,970kHz	143,856Hz	586,000MHz
	241,890kHz	165,000Hz	650,200MHz

HINWEIS

* Nur für DisplayPort 1- und DisplayPort 2-Eingänge verfügbar.