

РУКОВОДСТВО ПОЛЬЗОВАТЕЛЯ

Pro Lite

LCD Display

Pro Lite LE3240S
Pro Lite LE4340S
Pro Lite LE4840S
Pro Lite LE5540S

Благодарим вас за выбор ЖК-дисплея IIYAMA.

Советуем перед установкой и включением этого дисплея внимательно прочитать это краткое, но обстоятельное руководство. Сохраните это руководство в надежном месте на случай, если в будущем вам понадобится что-либо уточнить.

РУССКИЙ

Аттестованный сетевой кабель должен быть использован вместе с этим монитором. Вы должны поступать совместно всем важным в вашей стране примечания касательно установки и/или требований по оборудованию. Аттестованный сетевой кабель не слабее обычного полихлорвиниловый гибкого шнура в соответствии с IEC 60227 (обозначение H05VV-F 3G 0.75мм² или H05VVH2-F2 3G 0.75мм²) должен быть использован. Как альтернатива может быть использован гибкий шнур с синтетического каучука согласно IEC 60245 (обозначение H05RR-F 3G 0.75мм²)

Этот монитор является офисным оборудованием.

Информация импортера: Марвел КТ

107061, Москва, пл. Преображенская, д. 8, этаж 27, пом. LXXXVI

Год производства : См. 7ое число ("X") серийного номера продукта.

(Серийный номер: xxxxxxXxxxxxx)

"X" это 0-9. 0-9 означает 2010-2019. (~2019/12/31)

Год производства : См. 6ое число ("X") серийного номера продукта.

(Серийный номер: xxxxxXxxxxxxx)

"X" это 0-9. 0-9 означает 2020-2029. (2020/1/1~)

Тип монитора: Дисплее

Модель: PL3240/PL4340/PL4840/PL5540

Страна изготовления: КИТАЙ

-
- Мы оставляем за собой право вносить изменения в технические характеристики без предварительного уведомления.
 - Все торговые марки, используемые в руководстве пользователя, являются собственностью их владельцев.

СОДЕРЖАНИЕ

ИНСТРУКЦИИ ПО БЕЗОПАСНОСТИ.....	1
МЕРЫ ПРЕДОСТОРОЖНОСТИ	1
СПЕЦИАЛЬНЫЕ ПРИМЕЧАНИЯ ДЛЯ ЖК-ДИСПЛЕЯМ	3
ОБСЛУЖИВАНИЕ ПОКУПАТЕЛЯ.....	5
ОЧИСТКА.....	5
ДО НАЧАЛА РАБОТЫ С ДИСПЛЕЕ	6
ХАРАКТЕРИСТИКИ	6
ПРИНАДЛЕЖНОСТИ.....	6
РАСПАКОВКА : ProLite LE5540S	7
ОРГАНЫ УПРАВЛЕНИЯ И РАЗЪЕМЫ : ДИСПЛЕЕ	8
УСТАНОВКА	10
ОРГАНЫ УПРАВЛЕНИЯ И РАЗЪЕМЫ :	
Пульт дистанционного управления	11
УСТАНОВКА ПУЛЬТА ДИСТАНЦИОННОГО УПРАВЛЕНИЯ.....	12
ОСНОВНАЯ ОПЕРАЦИЯ	14
ПОДКЛЮЧЕНИЕ ДИСПЛЕЕ	17
УСТАНОВКА КОМПЬЮТЕРА.....	19
РАБОТА С ДИСПЛЕЕ	20
СОДЕРЖАНИЕ МЕНЮ НАСТРОЕК.....	22
ФУНКЦИЯ ОЖИДАНИЯ.....	34
УСТРАНЕНИЕ НЕИСПРАВНОСТЕЙ.....	35
ИНФОРМАЦИЯ ОБ УТИЛИЗАЦИИ.....	36
ПРИЛОЖЕНИЕ.....	37
СПЕЦИФИКАЦИИ : ProLite LE3240S-B1	37
СПЕЦИФИКАЦИИ : ProLite LE3240S-B2	38
СПЕЦИФИКАЦИИ : ProLite LE4340S-B1 / ProLite LE4340S-B1 A..	39
СПЕЦИФИКАЦИИ : ProLite LE4840S.....	40
СПЕЦИФИКАЦИИ : ProLite LE5540S.....	41
РАЗМЕРЫ : ProLite LE3240S-B1	42
РАЗМЕРЫ : ProLite LE3240S-B2	42
РАЗМЕРЫ : ProLite LE4340S.....	43
РАЗМЕРЫ : ProLite LE4840S.....	43
РАЗМЕРЫ : ProLite LE5540S.....	44
ПОДДЕРЖ. РЕЖИМЫ СИНХРОНИЗАЦИИ	45

ИНСТРУКЦИИ ПО БЕЗОПАСНОСТИ

МЕРЫ ПРЕДОСТОРОЖНОСТИ

ВНИМАНИЕ !

ВЫКЛЮЧИТЕ ДИСПЛЕЕ, ЕСЛИ ЧУВСТВУЕТЕ, ЧТО ОН НЕ В ПОРЯДКЕ

Если вы заметите какие либо ненормальные явления, например, появление дыма, странные звуки или запахи, немедленно выключите дисплей из сети и свяжитесь со своим дилером или сервисным центром iiuata. Дальнейшее использование дисплея может быть опасным из за возможного возгорания или поражения электротоком.

НИКОГДА НЕ СНИМАЙТЕ КОРПУС

Внутри дисплея находятся цепи высокого напряжения. Снятие корпуса может привести к возгоранию или поражению электротоком.

НЕ ВСТАВЛЯЙТЕ НИКАКИЕ ПРЕДМЕТЫ В ДИСПЛЕЕ

Не вставляйте никакие твердые предметы в дисплей и не проливайте на него жидкости, например, воду. Если все таки нечто подобное произошло, немедленно выключите дисплей из сети и свяжитесь со своим дилером или сервисным центром iiuata. Использование дисплея с каким то предметом внутри может привести к возгоранию, поражению электротоком или повреждению дисплея.

УСТАНОВЛИВАЙТЕ ДИСПЛЕЕ НА РОВНОЙ УСТОЙЧИВОЙ ПОВЕРХНОСТИ

При падении дисплея может травмировать вас.

НЕ УСТАНОВЛИВАЙТЕ ДИСПЛЕЕ ОКОЛО ВОДЫ

Не устанавливайте дисплей в местах, где на него может пролиться вода или он может быть обрызган, т.к. это может привести к возгоранию или поражению электротоком.

ПОДКЛЮЧАЙТЕ ДИСПЛЕЕ ТОЛЬКО К УСТАНОВЛЕННЫМ ИСТОЧНИКАМ ЭНЕРГИИ

Подключайте дисплей только к установленным источникам энергии. Использование несоответствующего напряжения может вызвать нарушение нормальной работы и привести к возгоранию или поражению электротоком.

ЗАЩИТА КАБЕЛЕЙ

Не натягивайте и не изгибайте сетевой шнур питания и сигнальный кабель. Не ставьте дисплей или какой-нибудь другой тяжелый предмет на кабели. При повреждении кабели могут вызвать возгорание или поражение электротоком.

НЕБЛАГОПРИЯТНЫЕ ПОГОДНЫЕ УСЛОВИЯ

Рекомендуется не эксплуатировать дисплей во время сильной грозы, поскольку продолжительные перерывы в энергоснабжении могут вызвать нарушение нормальной работы. Не рекомендуется дотрагиваться до кабельной вилки в таких условиях, т.к. это может привести к поражению электротоком.

ПРЕДУПРЕЖДЕНИЕ

МЕСТО УСТАНОВКИ

Не устанавливайте дисплеи в местах, где возможны внезапные скачки температуры, во влажных, запыленных, прокуренных помещениях, т.к. это может привести к возгоранию, поражению электротоком или повреждению дисплея. Следует также избегать воздействия прямых солнечных лучей.

НЕ УСТАНАВЛИВАЙТЕ ДИСПЛЕИ В ОПАСНЫХ МЕСТАХ

При несоответствующем местоположении дисплея может упасть и причинить травму. Не следует также ставить на дисплеи тяжелые предметы; все кабели должны быть проложены так, чтобы дети не могли потянуть за них и причинить себе травму.

ОБЕСПЕЧЬТЕ ХОРОШУЮ ВЕНТИЛЯЦИЮ

Вентиляционные отверстия защищают дисплея от перегрева. Закрытие отверстий может вызвать возгорание. Для обеспечения циркуляции воздуха установите дисплей на расстоянии как минимум 10 см (или 4 дюймов) от стен. Эксплуатация дисплея на боку, задней стороне, вверх основанием, на ковре или мягком материале может привести к его повреждению.

ОТКЛЮЧАЙТЕ КАБЕЛИ, КОГДА ВЫ ПЕРЕМЕЩАЕТЕ ДИСПЛЕЙ

Когда вы перемещаете дисплея, выключите сетевой выключатель, выньте вилку из сетевой розетки и отключите сигнальные кабели. Если вы не отключите их, это может привести к возгоранию или поражению электротоком. Рекомендуется перемещать дисплея вдвоем.

ОТКЛЮЧАЙТЕ ДИСПЛЕЙ ОТ СЕТИ

Если дисплея не используется в течение длительного времени, рекомендуется отключать его от сетевой розетки во избежание возможных неприятностей.

ПРИ ОТКЛЮЧЕНИИ ДЕРЖИТЕ ЗА ВИЛКУ

При отключении сетевого шнура или сигнального кабеля тяните за вилку или разъем. Никогда не тяните за кабель, это может привести к возгоранию или поражению электротоком.

НЕ ТРОГАЙТЕ РАЗЪЕМ МОКРЫМИ РУКАМИ

Включение или отключение вилки (разъема) мокрыми руками может привести к поражению электротоком.

ЕСЛИ ВЫ УСТАНАВЛИВАЕТЕ ДИСПЛЕЙ НА КОМПЬЮТЕР

Убедитесь, что компьютер достаточно прочен, чтобы удержать вес дисплея, в противном случае, вы можете повредить компьютер.

ЗАМЕЧАНИЕ КАСАТЕЛЬНО ИСПОЛЬЗОВАНИЯ 24/7

Этот продукт не предназначен для использования 24/7. (Рекомендуемое рабочее время 12 часов/день)

ПРОЧИЕ РЕКОМЕНДАЦИИ

ЭРГОНОМИЧЕСКИЕ

Для избежания усталости глаз, не работайте на дисплея с очень ярким фоном или в темной комнате. При работе с монитором в течение длительного времени рекомендуется делать десятиминутные перерывы после каждого часа работы. Для оптимально комфортных визуальных условий монитор должен находиться ниже уровня глаз и на расстоянии 40–60 см (16–24") от глаз.

СПЕЦИАЛЬНЫЕ ПРИМЕЧАНИЯ ДЛЯ ЖК-ДИСПЛЕЯМ

- Описанные ниже явления обычны для ЖК-дисплеев и не говорят о какой либо неисправности.

ИНФО

- Когда вы впервые включаете ЖК дисплей, то, в зависимости от типа компьютера, картинка может не уместиться в области отображения дисплея. В подобном случае придется подстроить расположение картинки, переместив ее в соответствующее положение.
 - В зависимости от используемого вами шаблона рабочего стола, вы можете заметить на экране неоднородности яркости.
 - Из-за физической природы подсветки, при первоначальном использовании экран может мерцать. Выключите питание а затем включите его снова – мерцание должно исчезнуть.
- Данный ЖК-дисплей не предназначен для установки вне помещений.
 - Этот ЖК-дисплей не предназначен для установки экраном вверх.
 - Качество изображения может ухудшиться при использовании кабеля большей длины, чем кабель из комплекта поставки.

ПОДТВЕРЖДЕНИЕ РЕЖИМОВ ИСПОЛЬЗОВАНИЯ

Оптимальное время использования данного оборудования — 12 часа в сутки
Дисплей может использоваться в приложениях, требующих горизонтального размещения.

ОСТАТОЧНОЕ ИЗОБРАЖЕНИЕ

Мы напоминаем, что все ЖК-экраны могут быть подвержены такому явлению, как выгорание или остаточное изображение. Такой эффект может возникать в случае, если на дисплее в течение длительного времени демонстрировались статичные изображения. Остаточные изображения ЖК-дисплеев — явление непостоянное, но демонстрации неподвижных изображений в течение длительного времени следует избегать.

Для устранения такого изображения выключите монитор на время, в течение которого на экране демонстрировалось предыдущее изображение. Если оно отображалось на экране в течение одного часа, и остаточное изображение появилось, рекомендуется выключить монитор на один час.

На всех широкоформатных дисплеях специалисты компании iiyama рекомендуют демонстрировать движущиеся изображения и использовать динамическую экранную заставку, включающуюся через регулярные промежутки времени при простое дисплея. Также можно отключать монитор, если он не используется.

Кроме того, снизить риск возникновения остаточного изображения можно с помощью функции FAN-on (при ее наличии), а также настроек Low Backlight (снижение яркости подсветки) и Low Brightness (снижение яркости изображения).

ДЛИТЕЛЬНОЕ ИСПОЛЬЗОВАНИЕ ДИСПЛЕЯ В ОБЩЕСТВЕННЫХ МЕСТАХ

■ Появление остаточного изображения на ЖК-панели

Если на экране в течение нескольких часов демонстрируется статическое изображение, то вблизи электрода ЖК-дисплея накапливается остаточный электрический заряд, который является причиной возникновения следов первоначального изображения (эффект остаточного изображения).

Эффект остаточного изображения не является постоянным. Вместе с тем, при демонстрации статичного изображения в течение длительного времени в ЖК-дисплее будут накапливаться ионные примеси в границах изображения, и это явление может иметь постоянный эффект.

■ Рекомендации

Во избежание выгорания экрана и в целях увеличения срока службы дисплея мы рекомендуем следующее.

1. Избегайте демонстрации статичных изображений в течение длительного времени, непрерывно и циклически меняйте статические изображения.
2. Отключайте монитор, если он не используется, с помощью пульта дистанционного управления, а также функций Power Management (управления питанием) или Schedule (задания графика работы).
3. Пожалуйста, проверьте настройки меню монитора для функций «Pixel Shift» и т.д., и активируйте их, когда они доступны. Это уменьшит эффект слипания изображения.
4. Если монитор установлен в условиях повышенной температуры или в замкнутом пространстве, используйте функции Cooling Fan (вентилятор охлаждения), Screen Saver (экранная заставка) или Low Brightness (снижение яркости изображения).
5. Предполагается, что при любом способе установки для монитора будет обеспечено достаточное качество вентиляции, при этом может потребоваться использование системы кондиционирования.
6. При длительной эксплуатации или при высокой температуре окружающей среды мы настоятельно рекомендуем применение активного охлаждения с помощью вентиляторов.

ОБСЛУЖИВАНИЕ ПОКУПАТЕЛЯ

ИНФО

- Если вы должны вернуть монитор для обслуживания, а оригинальная упаковка выброшена, просьба связаться с вашим дилером или сервисным центром iiyama для получения совета или замены упаковки.

ОЧИСТКА

ВНИМАНИЕ

- Если при очистке внутрь дисплея попал какой-либо предмет или жидкость, например вода, немедленно отключите сетевой шнур и свяжитесь с вашим дилером или сервисным центром iiyama.

ОТМЕТКА

- В целях безопасности выключите монитор и выньте сетевой шнур из розетки перед очисткой дисплея.

ИНФО

- Чтобы не повредить ЖК-панель, не царапайте и не протирайте экран твердым предметом.
- Никогда не применяйте ни один из нижеуказанных сильных растворителей. Они могут повредить корпус и ЖК-экран.

Разбавитель	Бензин	Распылительные средства
Кислотные или щелочные растворители	Абразивные средства	Воск
- Продолжительный контакт корпуса с любым изделием из резины или пластмассы может вызвать повреждения окраски корпуса.

КОРПУС

Пятна могут удаляться тканью, слегка смоченной мягким моющим средством. Затем корпус протирается мягкой сухой тканью.

ЖК- экран

Рекомендуется периодическая чистка мягкой сухой тканью. Не следует использовать бумажные салфетки и т.п., так как они могут повредить экран.

ДО НАЧАЛА РАБОТЫ С ДИСПЛЕЕ

ХАРАКТЕРИСТИКИ

- ◆ Поддерживает разрешение 1920 × 1080
- ◆ Высокая контрастность 1400:1 (Типичное) / Высокая яркость 350 кд/м² (Типичное) : ProLite LE3240S-B1
- ◆ Высокая контрастность 3000:1 (Типичное) / Высокая яркость 350 кд/м² (Типичное) : ProLite LE4340S
- ◆ Высокая контрастность 4000:1 (Типичное) / Высокая яркость 350 кд/м² (Типичное) : ProLite LE4840S / ProLite LE3240S-B2
- ◆ Высокая контрастность 1200:1 (Типичное) / Высокая яркость 350 кд/м² (Типичное) : ProLite LE5540S
- ◆ Цифровое сглаживание шрифтов
- ◆ Автонастройка
- ◆ Стереодинамики
2 × 12 Вт
- ◆ Функция Plug & Play VESA DDC2B
совместимая с Windows® XP/Vista/7/8/8,1/10
- ◆ Функция ожидания (соответствие VESA DPMS)
- ◆ Совместимость с крепежным стандартом VESA (100mm×100mm, 200mm×200mm) : ProLite LE3240S
- ◆ Совместимость с крепежным стандартом VESA (200mm×200mm, 400mm×400mm) : ProLite LE4340S
- ◆ Совместимость с крепежным стандартом VESA (200mm×200mm, 400mm×400mm) : ProLite LE4840S
- ◆ Совместимость с крепежным стандартом VESA (400mm×200mm, 400mm×400mm) : ProLite LE5540S

ПРИНАДЛЕЖНОСТИ

Комплект поставки должен содержать следующие принадлежности. Убедитесь в их наличии. Если какая либо из принадлежностей отсутствует или повреждена, обратитесь к дилеру или в региональное отделение iiyama.

- Сетевой кабель питания*
- Кабель RS-232C
- Батарея (2 шт)
- Наклейка EU Energy
- Краткое руководство
- Кабель VGA
- Пульт дистанционного управления
- Наклейка POP
- Инструкция по безопасности
- Кабель DVI-D
- Наклейка с логотипом iiyama

ПРЕДУПРЕЖДЕНИЕ

* Характеристики сетевого кабеля, прилагаемого для регионов с сетевым напряжением 120 В: 10А /125 В. Если напряжение вашей электросети превышает указанные значения, то должен использоваться сетевой кабель на 10 А /250 В.

Необходимо использовать кабель питания, соответствующий H05VVf, 3G, 0,75мм².

РАСПАКОВКА : ProLite LE5540S

- ① Перед распаковкой дисплея, подготовьте стабильную, чистую поверхность недалеко от электрической розетки.
Установите коробку с монитором в вертикальной позиции и откройте верхнюю ее часть а затем достаньте защитный слой пенопласта.
- ② Извлеките фиксатор упаковки.
- ③ Достаньте верхнюю часть защитной пенопластовой упаковки и коробку с аксессуарами, а затем извлеките монитор.

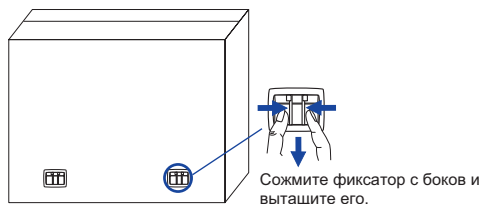

ПРЕДУПРЕЖДЕНИЕ

Для переноса дисплея нужно как минимум 2 человека, в случае их нехватки монитор может упасть и привести к серьезной травме.

При переносе/перевозке дисплея фиксатор упаковки.



ОРГАНЫ УПРАВЛЕНИЯ И РАЗЪЕМЫ : ДИСПЛЕЕ

<Боковой Контроллер>

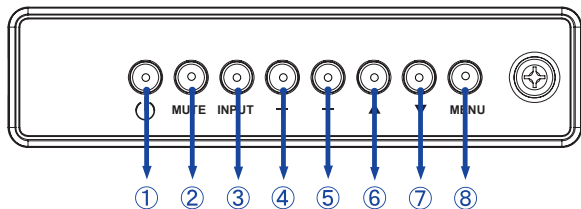

①		Кнопка Power
②	MUTE	Кнопка Без звука
③	INPUT	нопка Ввод / Вход сигнала
④	+	+ кнопка
⑤	-	- кнопка
⑥	▲	Кнопка Наверх
⑦	▼	Кнопка Вниз
⑧	MENU	Кнопка Меню

<Вид спереди>

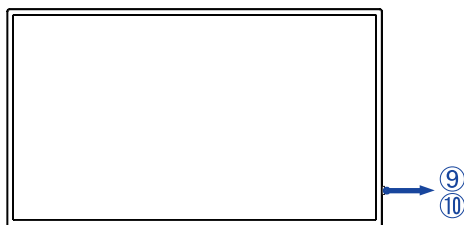

⑨	Индикатор питания	Зеленый	Постоянный свет : нормальный режим работы Сверкание : Режим ожидания (Режим экономии : Нормальный) * Если сигнала от компьютера отсутствует на протяжении 10 минут.
		Голубой	Если нажать выключатель на пульте управления и на боковом контроллере. (Режим экономии : Нормальный)
		Красный	Если нажать выключатель на пульте управления и на боковом контроллере. (Режим экономии : Низкое энергопотребление в режиме ожидания)
		Выкл.	Выключение
⑩	Датчик пульта управления	Датчик пульта управления	

<Использование сенсора дистанционного управления и индикатора питания>

1. Опустите объектив дистанционного управления для улучшения качества работы и обзора индикатора питания.
2. Приподнимите объектив перед установкой дисплея на видео стену.
3. Нажмите/потяните до щелчка.

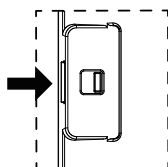

Вправо - закрыть объектив.

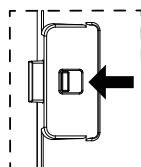

Влево - открыть объектив.

8 ДО НАЧАЛА РАБОТЫ С ДИСПЛЕЕ

<Вид сзади>

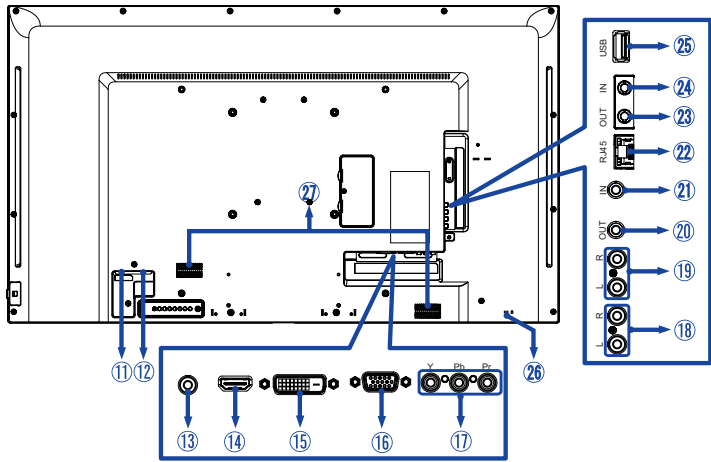

⑪	AC IN	AC-INLET	Разъем источника питания пер. тока(~ : Переменный ток) (AC-IN)
⑫	AC SWITCH I (ON) / O (OFF)	MAIN POWER	Главный Включатель Питания
⑬	PC AUDIO IN	Mini Jack	Разъем звукового линейного входа
⑭	HDMI IN	HDMI	Разъем HDMI
⑮	DVI IN	DVI-D	Разъем DVI-D
⑯	VGA IN	VGA	Разъем VGA
⑰	COMPONENT VIDEO (VIDEO IN)	RCA G/B/R	Вход видео компонент
⑱	AUDIO IN	RCA L/R	Вход аудио
⑲	AUDIO OUT	RCA L/R	Разъем для наушников
⑳	IR OUT	IR	Разъем IR
㉑	IR IN	IR	Разъем IR
㉒	LAN	RJ45	Разъем RJ45
㉓	RS232C OUT	Mini Jack	Разъем RS232C
㉔	RS232C IN	Mini Jack	Разъем RS232C
㉕	USB	USB (5V, 500mA)	Вход USB
㉖	Keyhole for Security Lock		Гнездо замка безопасности
㉗	SPEAKERS		Динамики

УСТАНОВКА

ПРЕДУПРЕЖДЕНИЕ

- Следуйте руководству крепления, которое Вы выбрали. В случае вопросов обращайтесь к квалифицированному сервисному персоналу.
- Для перемещение дисплея требуются как минимум два человека.
- До установки дисплея убедитесь в том, что стена достаточно мощна для крепления данного крепежа и веса.

[МОНТАЖ НА СТЕНЕ]

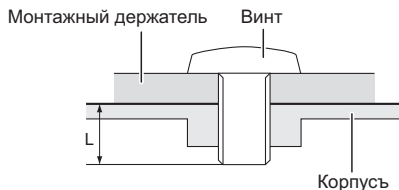

ПРЕДУПРЕЖДЕНИЕ

В случае монтажа дисплея на стене, надо принять во внимание толщину монтажного держателя и докрутить Винты M4/M6* (4 шт) вместе с шайбой таким образом, чтоб его длина ("L") внутри дисплея не была больше 10 мм. Использование винта длиннее может привести к электрошоку или повреждению дисплея вследствие столкновения винта с электрическими компонентами внутри корпуса дисплея.

* Винт M4 : ProLite LE3240S

Винт M6 : ProLite LE4340S / ProLite LE4840S / ProLite LE5540S

[Ориентация экрана]

Дисплей предназначен для использования в портретном.

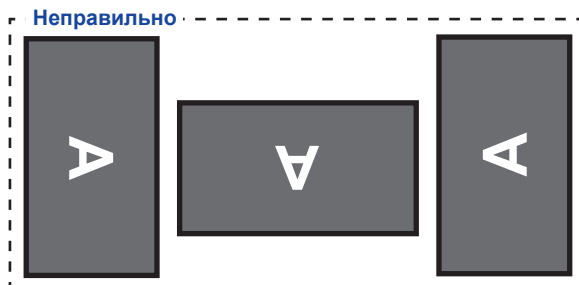
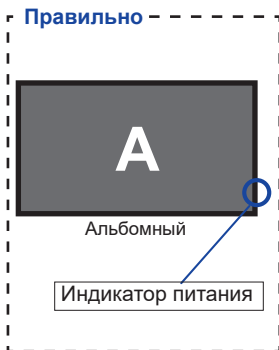

ОРГАНЫ УПРАВЛЕНИЯ И РАЗЪЕМЫ : ПУЛЬТ ДИСТАНЦИОННОГО УПРАВЛЕНИЯ

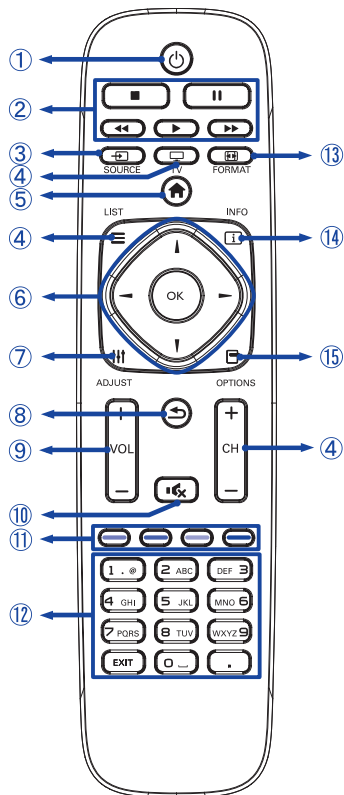

①		Включает и выключает дисплей.
②	[PLAY]	Контроль воспроизведения медиа файлов. ▶ : Воспроизведение ■ : Стоп ⏸ : Пауза ◀◀ : Назад ▶▶ : Вперед
③	INPUT	Выбирает вход. Нажмите кнопку ▲ или ▼, для того чтобы выбрать USB, Сеть, HDMI, DVI, YPbPr, AV или VGA. Нажмите кнопку [OK] для подтверждения и выхода.
④	TV LIST CH - / +	Не доступны для данной модели.
⑤	HOME	Включает экранное меню.
⑥		Навигация по сабменю и настройкам. ▲ : Кнопка Наверх
		▼ : Кнопка Вниз
⑦		◀ : Левая кнопка
		▶ : Правая кнопка
	OK	Подтверждение сделанного выбора или сохранение изменений.
⑦	ADJUST	Выбор прямой меню. PC mode : Sound style, Audio out, Picture format, Picture shift Video mode : Picture Style, Sound style, Audio out, Picture format, Picture shift
⑧	BACK	Возврат в предыдущее меню или закрыть экранное меню.
⑨	VOLUME - / +	VOLUME-: Увеличение громкости звука. VOLUME+: Уменьшение громкости звука.
⑩	MUTE	Когда меню не отображается на экране, клавиша выполняет функцию отключения звука.
⑪	COLOR	Выбор задачи или опции.
⑫	NUMERIC	Ввод текста.
⑬	FORMAT	Смена формата изображения.
⑭	INFO	Показывает информацию о входе и разрешении.
⑮	OPTIONS	Доступ к доступным настройкам изображения и звука.

УСТАНОВКА ПУЛЬТА ДИСТАНЦИОННОГО УПРАВЛЕНИЯ

Для использования пульта управления, вставьте две батареи.

ПРЕДУПРЕЖДЕНИЕ

- Всегда используйте для пульта батареи, указанные в руководстве.
- Не устанавливайте вместе старые и новые батареи.
- При установке батареи, убедитесь, что полярность соблюдена ("+" и "-" на батарейке).
- Немедленно извлеките разряженные батарейки, чтобы предотвратить протечку и попадание жидкости в батарейный отсек.
- Использованные батареи или электролиты, которые в них находятся могут вызвать пятна, возгорание или привести к травме.

① Снимите крышку батарейного отсека с пульта в направлении, указанном стрелкой.

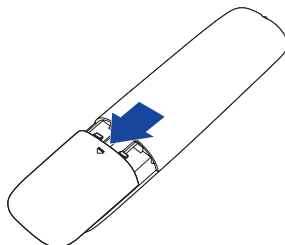

② Вставьте две новые батареи AAA, соблюдая полярность (+ и -), как указано на пульте дистанционного управления.

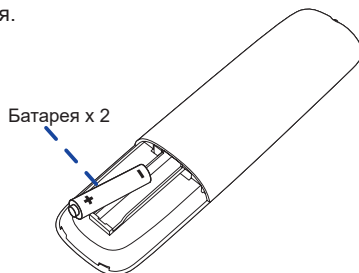

③ Установите крышку батарейного отсека пульта на место.

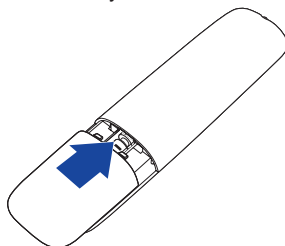

ИНФО

- При извлечении батарей следуйте приведенным выше инструкциям.
- Поменяйте батареи в пульте управления на новые когда пульт не работает близко при мониторе. Используйте исключительно сухие батарейки AAA. В случае использования батареи неправильного типа существует опасность взрыва.
- Используйте пульт управления держа его напротив датчика пульта управления монитора.
- Пульты дистанционного управления других производителей не будут работать с этим монитором. Используйте ТОЛЬКО предоставленный в комплекте пульт дистанционного управления.
- Использованные батареи необходимо сдать в соответствующий приемный пункт по переработке электрического и электронного оборудования.
- Батареи не должны подвергаться чрезмерному нагреву, например, солнечному свету, пожару или тому подобному.
- Если вы не собираетесь использовать пульт дистанционного управления в течение длительного времени, извлеките батареи.

ОСНОВНАЯ ОПЕРАЦИЯ

■ Включите дисплей

Когда вы нажмете на выключатель питания на дисплее или на пульте дистанционного управления, дисплей будет включен, а индикатор питания начнет светиться Зеленый. Когда вы нажмете на выключатель питания на дисплее или на пульте дистанционного управления, дисплей будет выключен, а индикатор питания начнет светиться Оранжевый.

Чтобы включить дисплей, снова нажмите на выключатель питания.

[дистанционного управления]

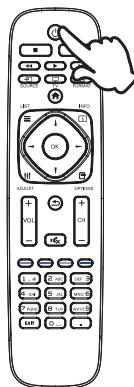



ИНФО

Даже, когда задействован режим ожидания или когда дисплей был отключен с помощью выключателя питания, он продолжает потреблять незначительное количество электроэнергии. Чтобы избежать ненужного расхода электричества, отсоединяйте кабель питания от источника питания, когда дисплей не используется в течение длительного периода времени, например, ночью.

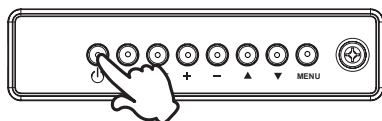
[Дисплее]



■ Отображение меню настроек

Данная страница меню появляется на экране после нажатия на кнопку MENU на дисплее или на кнопку  HOME на пульте дистанционного управления. Данная страница меню исчезает с экрана после нажатия на кнопку  BACK на пульте дистанционного управления.

[дистанционного управления]

[Дисплее]

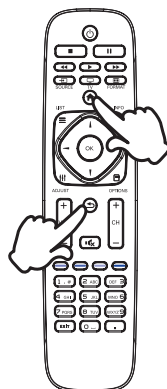
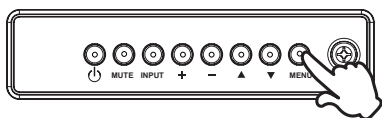

■ Перемещение курсора по вертикали

Когда на экране отображается страница меню, выбор настроек может осуществляться нажатием на кнопку ▲ / ▼ на дисплее или на кнопку ▲ / ▼ на пульте дистанционного управления.

[Дисплее]

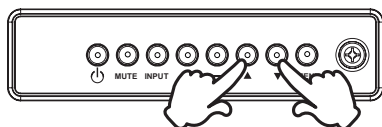

[дистанционного управления]

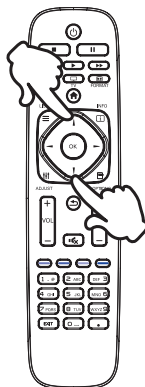

■ Перемещение курсора по горизонтали

Когда на экране отображается страница меню, выбор меню или настроек, а также внесение изменений в настройки может осуществляться нажатием кнопки - / + на дисплее или на кнопки ◀ / ▶ на пульте дистанционного управления.

[Дисплее]

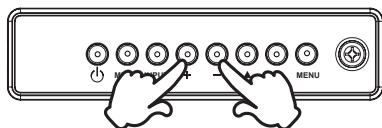

[дистанционного управления]

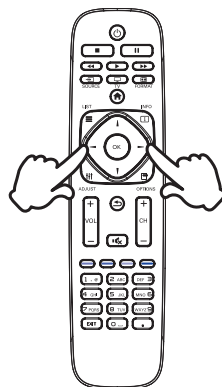

■ Настройка громкости

Когда на экране не отображается страница меню, изменение громкости осуществляется нажатием на кнопку - / + на дисплее или на пульте дистанционного управления.

[Дисплее]

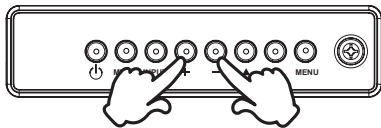

[дистанционного управления]

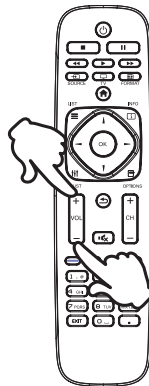

■ Переключение между источниками сигнала

Переключение осуществляется последовательными нажатиями на кнопку INPUT на дисплее или на пульте дистанционного управления.

[Дисплее]

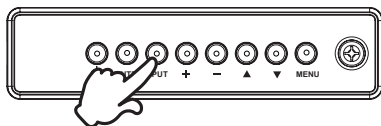

[дистанционного управления]

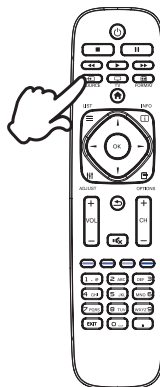

ПОДКЛЮЧЕНИЕ ДИСПЛЕЕ

- 1 Убедитесь в том, что выключены и компьютер, и монитор.
- 2 Подключите компьютер к монитору с помощью сигнального кабеля.
- 3 С помощью RS-232C кабеля подключите дисплей к компьютеру.
- 4 Подключите шнур питания сначала к монитору, а затем к источнику питания.
- 5 Включите монитор (Главный Включатель Питания и Выключатель питания) и компьютер.

ИНФО

- Пожалуйста, подтвердите, что распределительная система в здании будет обеспечивать наличие автоматического выключателя на 120/240 В, 20 А (максимум).
- Типы сигнальных кабелей, используемых для подключения компьютера к монитору, могут быть разными в зависимости от компьютера. Неправильное подключение может вызвать серьезное повреждение как дисплея, так и компьютера. Прилагаемый к монитору кабель имеет стандартный разъем. Если потребуется кабель особого типа, то обратитесь к продавцу или в региональное представительство iiyama.
- Обязательно затяните винты, предназначенные для затяжки вручную, на каждом конце сигнального кабеля.
- Подключаемое оборудование класса I Тип А должно быть подключено к защитному заземлению.
- Розетка должна быть установлена рядом с оборудованием и быть легкодоступной.
- Чрезмерное звуковое давление от наушников может привести к повреждению или потере слуха.

[Пример подключения]

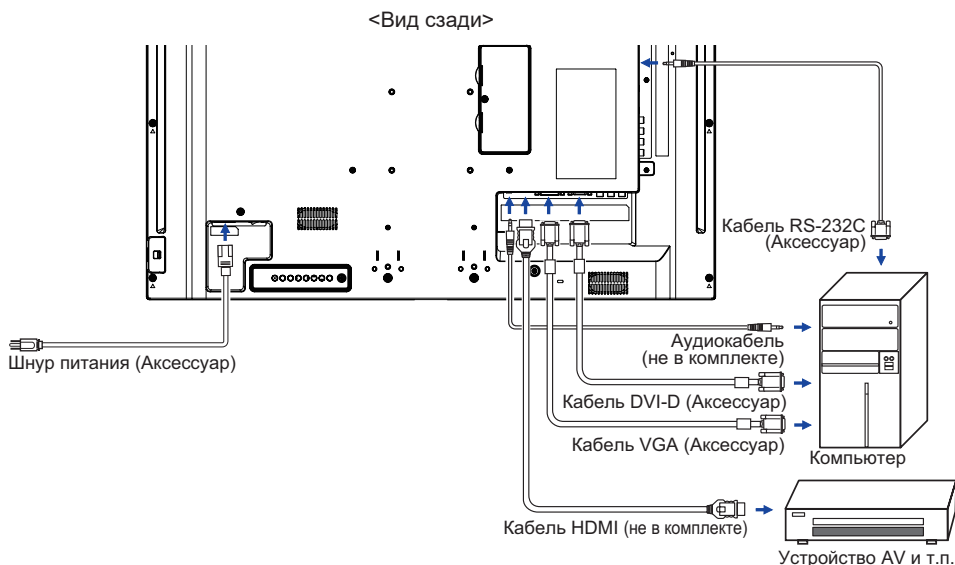

[Пример подключения периферийного устройства]

ПРЕДУПРЕЖДЕНИЕ

До подключения дисплея выключите питание и отключите все периферийные устройства для избежания поражения электрическим током.

ИНФО

- Заодно отнеситесь к руководствам пользователя периферийных устройств.
- Убедитесь в том, что у Вас есть все необходимые кабели.

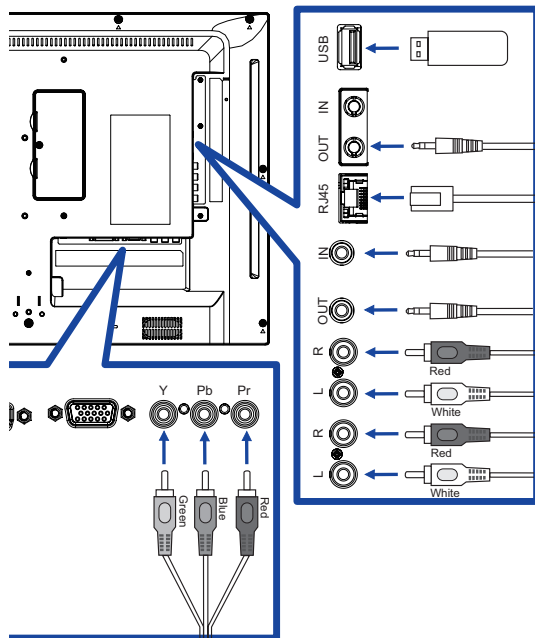

[Настройка сети]

1. Включите роутер и включите его систему DHCP.
2. Подключите роутер к этому дисплею с помощью кабеля Ethernet.
3. Нажмите кнопку  Home на пульте ДУ, затем выберите Setup (Настройка).
4. Выберите "Connect to network" (подключиться к сети), затем нажмите клавишу "Ok".
5. Следуйте появляющимся на экране инструкциям для установки сети.
6. Ожидайте для поиска сетевого подключения.
7. Если будет предложено, примите "лицензионное соглашение с конечным пользователем".

ИНФО

Подключение экранированного кабеля категории Cat-5 Ethernet соответствует директиве по электромагнитной совместимости.

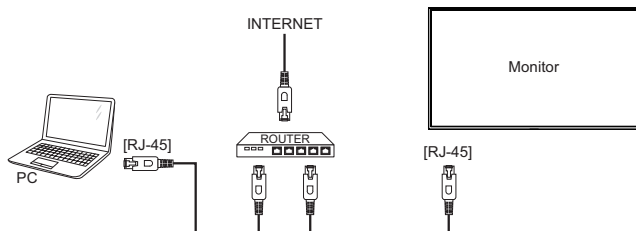

УСТАНОВКА КОМПЬЮТЕРА

■ Синхронизация сигнала

На стр. 45 раздела ПОДДЕРЖИВАЕМЫЕ РЕЖИМЫ СИНХРОНИЗАЦИИ вы найдете список значений синхронизации сигнала.

■ Windows XP/7/8/8,1/10 Plug & Play

ЖК-мониторы компании iiyama совместимы со стандартом VESA DDC2B.

Функция Plug&Play работает на ОС Windows XP/Vista/7/8/8,1/10 при подключении дисплея к компьютеру, совместимому с DDC2B, с помощью поставляемого сигнального кабеля. Информационный файл для Windows XP, предназначенный для установки мониторов iiyama, можно получить по следующему адресу:

<http://www.iiyama.com>

ИНФО

■ Для операционных систем Macintosh или Unix, как правило, не требуются драйверы к монитору. За более подробной информацией обратитесь к поставщику вашего компьютера.

■ Порядок включения выключателя

Сначала включите монитор, а затем — компьютер.

РАБОТА С ДИСПЛЕЕ

Значения параметров для получения наилучшего изображения ЖК-дисплея компании iiyama были установлены на заводе; они указаны на стр. 45 в разделе ПОДДЕРЖИВАЕМЫЕ РЕЖИМЫ СИНХРОНИЗАЦИИ. Вы также можете откорректировать изображение, следуя указанным ниже процедурам.

- 1 Нажмите кнопку **HOME** на пульте дистанционного управления или кнопку **MENU** на дисплее, чтобы открыть экранное меню. Имеются дополнительные пункты меню, между которыми можно переключаться с помощью кнопок **▲ / ▼** на пульте дистанционного управления или кнопок **▲ / ▼** на дисплее.

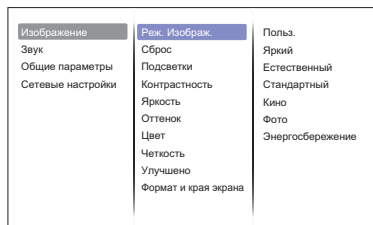

- 2 Выберите пункт меню, соответствующий параметру, который необходимо настроить. Нажмите кнопку **OK** на пульте дистанционного управления или кнопку **INPUT** на дисплее, чтобы перейти в соответствующий пункт меню. После этого используйте кнопки **▲ / ▼** на пульте дистанционного управления или кнопки **▲ / ▼** на дисплее, чтобы выделить тот параметр, который необходимо отрегулировать.
- 3 Заново нажмите кнопку **OK** на пульте дистанционного управления или кнопку **INPUT** на дисплее. Используйте кнопки **▲ / ▼** на пульте дистанционного управления или кнопки **+** / **-** на дисплее для выполнения соответствующих настроек и установок.
- 4 Нажмите кнопку **BACK** на пульте дистанционного управления или кнопку **MENU** на дисплее, чтобы покинуть меню, при этом все только что сделанные вами настройки автоматически будут сохранены.

Например, для корректировки Четкость выберите пункт меню "Изображение". Нажимайте кнопку **OK** на пульте дистанционного управления или кнопку **INPUT** на дисплее. Затем выберите параметр "Четкость" с помощью кнопок **▲ / ▼** на пульте дистанционного управления или кнопок **▲ / ▼** на дисплее.

Используйте кнопки **▲ / ▼** на пульте дистанционного управления или кнопки **+** / **-** на дисплее чтобы изменить настройки Четкость. При этом должно изменяться Четкость всего дисплея соответствующим образом.

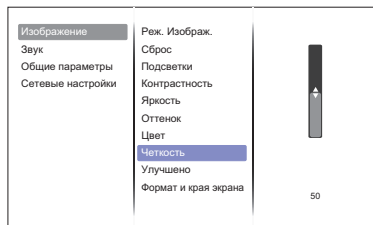

В заключении нажмите кнопку **BACK** на пульте дистанционного управления или кнопку **MENU** на дисплее, меню закроется, а все изменения будут сохранены в памяти.

ПРИМЕЧАНИЕ

- Для возврата к предыдущему пункту меню можно воспользоваться кнопкой **BACK** на пульте дистанционного управления или кнопку **INPUT** на дисплее.
- При исчезновении экранного меню любые изменения автоматически сохраняются в памяти. При работе с меню следует избегать отключения питания.

Direct

* Доступно только для модели дистанционного управления.













Нажимайте кнопку ADJUST когда меню не отображается.
Ниже появится меню управления.

- **PC входа и Video входа (HDMI, DVI, YPbPr, AV, VGA)**
 - **Режимы звука:**
Доступ к звуковым предустановкам.
 - **ВЫХОД АУДИОВЫХОД:**
Регулировка громкости.
 - **Форм. изображения:**
Смена формата изображения.
 - **Сдвиг изображения:**
Изменение положения изображения.
- **Только для Video входа. (HDMI(Video), YPbPr, AV)**
 - **Реж. Изображ.:**
Выбор предустановленных параметров изображения.

СОДЕРЖАНИЕ МЕНЮ НАСТРОЕК

Изображение Picture

Изображение	Реж. Изображ.	Польз.
Звук	Сброс	Яркий
Общие параметры	Подсветки	Естественный
Сетевые настройки	Контрастность	Стандартный
	Яркость	Кино
	Оттенок	Фото
	Цвет	Энергосбережение
	Четкость	
	Улучшено	
	Формат и края экрана	



Элемент регулировки	Проблема / Параметр		Какую кнопку нажимать
Реж. Изображ.* ² Picture Mode Direct	Польз.	Применение пользовательских настроек изображения, установленных в настройках Image Settings (настройки изображения).	
	Яркий	Для просмотра изображений пейзажей	
	Естественный	Для отображения естественных изображений.	
	Стандартный	Для обычного окружения windows или настроек по умолчанию.	
	Кино	Для просмотра фильмов и видео записей.	
	Фото	Для просмотра Фото.	
	Энергосбережение	Для отображения изображения во время снижения мощности.	
Сброс Reset	Да	Будут восстановлены заводские настройки изображения .	
	Нет	Вернуться в МЕНЮ .	
Подсветки Backlight	Фон или подсветка минимализован.		 
Контрастность Contrast	Слишком темное		
	Слишком яркое		
Яркость* ¹ Brightness	Слишком бледное		
	Слишком интенсивное		
Оттенок Hue	Больше фиолетового цвета		
	Больше зеленого цвета		
Цвет Colour	Слишком слабый		
	Слишком сильный		
Четкость* ² Sharpness	Слишком мягко		
	Слишком диез		
Улучшено Advanced	Подавл. помех* ² Noise reduction	Выкл.	Шумоподавление выключен.
		НИЗКИЙ	Низкий уровень подавления шумов видеосигнала от различных медиапроигрывателей.
		СРЕДНИЙ	Электронные помехи, вызванные работой других медиа-плееров, уменьшены до уровня Низкое.
	ВЫСОКИЙ	Электронные помехи, вызванные работой других медиа-плееров, уменьшены до уровня Среднее.	

*¹ Регулировка яркости при работе дисплея в темной комнате, если экран кажется слишком ярким.

*² Только для HDMI(Video), YPbPr и AV входа.

Изображение Picture

Изображение	Реж. Изображ.	Польз.
Звук	Сброс	Яркий
Общие параметры	Подсветки	Естественный
Сетевые настройки	Контрастность	Стандартный
	Яркость	Кино
	Оттенок	Фото
	Цвет	Энергосбережение
	Четкость	
	Улучшено	
	Формат и края экрана	

Элемент регулировки	Проблема / Параметр		Какую кнопку нажимать		
Улучшено Advanced	Gamma Gamma	Возможность настроек Гамма. -4 - 4			
	Цвет. температ. Color temp.	Холодный	Голубоватый белый		
		Нормальный	Зеленоватый белый		
		Теплый	Красновато белый		
		Польз.	R-WP(Красный)	Слишком слабый	
	G-W(Синий)				
	B-WP(Зеленый)		Слишком сильный		
	Улучшенная четкость* ² Advanced sharpness	Выкл.	Улучшенная четкость выключен.		
		Вкл.	Улучшить изображение краев и линий.		
	Динамич. контр.* ² Dynamic contrast	Выкл.	Динамич. контр. выключен.		
		НИЗКИЙ	Динамическое улучшения детализации изображения.		
		СРЕДНИЙ	Динамическое улучшения детализации изображения лучше чем НИЗКИЙ.		
		ВЫСОКИЙ	Динамическое улучшения детализации изображения лучше чем СРЕДНИЙ.		
	Динамич. подств.* ² Dynamic backlight	Выкл.	Динамич. подств. выключен.		
		Standard	Оптимизация динамического энергопотребления и контрастности изображения.		
		Оптим. энерг.	Оптимизация динамического энергопотребления.		
		Наилучш. изобр.	Оптимизация динамической контрастности изображения.		
	Улучшение цвета* ² Colour enhancement	Выкл.	Улучшение цвета выключен.		
		НИЗКИЙ	Улучшение яркости и детализации цветов.		
		СРЕДНИЙ	Улучшение яркости и детализации цвета лучше чем LOW.		
ВЫСОКИЙ		Улучшение яркости и детализации цвета лучше чем MIDDLE.			

*² Только для HDMI(Video), YPbPr и AV входа.

Изображение Picture

Изображение	Реж. Изображ.	Польз.
Звук	Сброс	Яркий
Общие параметры	Подсветки	Естественный
Сетевые настройки	Контрастность	Стандартный
	Яркость	Кино
	Оттенок	Фото
	Цвет	Энергосбережение
	Четкость	
	Улучшено	
	Формат и края экрана	

Элемент регулировки	Проблема / Параметр		Какую кнопку нажимать
Формат и края экрана Format and edges	Форм. изображения Picture format Direct	Автоувеличение	Увеличить изображение на экране с оригинальным соотношением сторон.
		Широкоэкран. 16:9	Масштабировать формат 4:3 в 16:9. Не рекомендуется для HD и ПК.
		Широкий экран	Подгоняет широкоэкранный формат контента . Не рекомендуется для HD и ПК.
		Не в масштабе	Отображает все изображения в оригинальном разрешении.
		4:3	Вывод изображений из любого источника в формате 4:3.
	Края экрана* ² Screen edges	Изменить размер изображения. 0 (<input type="checkbox"/>) - 10 (<input type="checkbox"/>)	
	Сдвиг изображения Picture shift	Изменение положения изображения.	

*² Только для HDMI(Video), YPbPr и AV входа.

Звук Sound

Изображение	Режимы звука	Польз.
Звук	Сброс	Оригинал
Общие параметры	Низ. частоты	Кино
Сетевые настройки	Высок. частоты	Музыка
	Выход аудиовыход	Игры
	Улучшено	Новости

Элемент регулировки	Проблема / Параметр		Какую кнопку нажимать
Режимы звука Sound Mode	Польз.	Вызов пользовательских настроек.	
	Оригинал	Установить исходное качество звука.	
	Кино	Качество звука подходит для фильма.	
	Музыка	Качество звука подходит для музыка.	
	Игры	Качество звука подходит для игры.	
	Новости	Качество звука подходит для новости.	
Сброс Reset	Да	Будут восстановлены заводские настройки звука .	
	Нет	Вернуться в МЕНЮ .	
Низ. частоты Bass	Слишком темное		 
	Слишком яркое		 
Высок. частоты Treble	Слишком темное		 
	Слишком яркое		 
Выход аудиовыход Audio out	Настройка аудио.		
	Слишком тихо		 
	Слишком громко		 
Улучшено Advanced	Автонастройка звука Auto volume leveling	Выкл.	Автонастройка звука выключен.
		Вкл.	Позволяет уменьшить резкое изменений громкости.
	Динамики Speaker	Выкл.	Отключить внутренний динамик.
		Вкл.	Включить внутренний динамик.
	Clear sound Clear sound	Выкл.	Clear sound выключен.
		Вкл.	Включить усиление голоса.

Общие параметры General settings

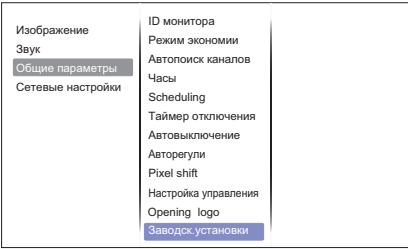

Элемент регулировки	Проблема / Параметр		Какую кнопку нажимать	
Язык меню Menu Language	English	Английский	Nederlands	Голландский
	Français	Французский	Polski	Заполированность
	Italiano	Итальянский	Русский	Русский
	Español	Испанский	Česky	Чешский
	Deutsch	Немецкий	日本語	Японский
ID монитора Monitor ID	Установить ID дисплея. 1 - 255			
Режим экономии ECO Mode	Нормальный		Поддерживается управление по LAN.	
	Низкое энергопотребление в режиме ожидания		Управление по LAN не поддерживается.	
Автопоиск каналов Auto Search	Выкл.	Автопоиск каналов выключен.		
	Вкл.	Автоматическое распознавание доступных источников сигнала.		
Часы Clock	Настройка текущей даты и времени для внутренних часов. Летнее время(Летнее время/Стандартное время)/Дата/Время ПРИМЕЧАНИЕ Необходимо при использовании "Scheduling" (расписания).			
Scheduling Scheduling	Состояние	Выкл.	График выключен.	
		Вкл.	График включен.	
	Источник	Установить вход, который будет активен при следующем включении дисплея. USB/HDMI/DVI/YPbPr/AV/VGA		
		Включенное состояние Выключенное состояние	Устанавливает время включения и выключения дисплея.	
	Режимы повтора	Устанавливает день недели для включения и выключения дисплея.		
Плейлист настройка	Выберите файл для начала, когда дисплей включен.			
Таймер отключения Sleep timer	Отключение дисплея по истечении заданного времени. 0 - 180 минут			
Автовключение Auto switch off	Установите время после которого дисплей будет отключаться при отсутствии активности. 0 - 240 минут ПРИМЕЧАНИЕ Если кнопки управления были нажаты в течение установленного времени, отсчет автоматического выключения сбрасывается. Дисплей отключится при отсутствии воздействия и истечения установленного времени.			

Общие параметры General settings			
Элемент регулировки	Проблема / Параметр		Какую кнопку нажимать
Авторегули *1 Auto adjust	Пуск	Настройте верт./гориз, положение, частоту и фазу автоматически.	
	Отмена	Вернуться в МЕНЮ .	
Pixel shift *2 Pixel shift	Выкл.	Pixel shift выключен.	
	Вкл.	Автоматически перемещает изображение на экране для защиты монитора от "выгорания" после 30 секунд.	
Настройка управления Control settings	Блокировка локальной клавиатуры Local KB lock	Выберите, чтобы включить или отключить контроллер управления этого дисплея.	
		Разблокировать	Разблокировать кнопки.
		Блокировка Все	Заблокировать кнопки.
		Блокировка, кроме громкости	Заблокировать все кнопки, кроме кнопок громкости VOL+ и VOL-.
	Блокировка пульта ДУ RC lock	Выберите, чтобы включить или отключить кнопки пульта дистанционного управления .	
		Разблокировать	Разблокировать кнопки.
		Блокировка Все	Заблокировать кнопки.
		Блокировка, кроме громкости	Заблокировать все кнопки, кроме кнопок громкости VOL+ и VOL-.
	Блокировка, кроме питания	Заблокировать все кнопки, кроме кнопки питания.	
	Opening Logo Opening Logo	Выкл.	Логотип iiyama не отображается когда дисплей включен.
Вкл.		Логотип iiyama отображается когда дисплея включен.	
Заводск.установки Factory settings	OK	Восстановление заводских настроек.	
	Отмена	Вернуться в МЕНЮ .	

ПРИМЕЧАНИЕ Чтобы отключить функцию блокировки от "Local KB lock" или "RC lock" , нажать кнопку  Home и 1998 на пульте ДУ.

*1 Только для VGA входа.

*2 Только для HDMI(Video), YPbPr и AV входа.

Сетевые настройки Network Settings

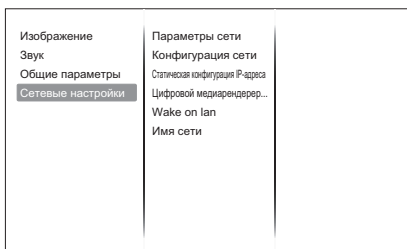

Элемент регулировки	Проблема / Параметр	Какую кнопку нажимать
Параметры сети View network settings	Просмотр состояния сетевого подключения.	
Конфигурация сети Network Configuration	Выбор способа отображения адресов сетевых ресурсов. DHCP & Auto IP / Static IP	
Статическая конфигурация IP-адреса Static IP Configuration	Назначить {IP address}, {Netmask}, {Gateway}, {DNS1}, и {DNS2} для этого дисплея.	
Цифровой медиарендерер - DMR Digital Media Renderer - DMR	Выкл.	Цифровой медиарендерер - DMR выключен.
	Вкл.	Получать файлы мультимедиа со смартфонов или планшетов, подключенных к сети.
Wake on lan * Wake on lan	Выкл.	Wake on lan выключен.
	Вкл.	Удаленное включение дисплея через сеть LAN.
Имя сети Network name	Переименуйте этот дисплей для удобной идентификации.	

* Wake on LAN доступна только в том случае, если для режима Режим экономии установлено значение "Низкое энергопотребление в режиме ожидания".

[Воспроизведение Файлов Мультимедиа]

Вы можете воспроизводить видео, фотографии и музыку на вашем экране от:

- Компьютер, подключенного через сеть.
- Устройства USB, подключенного к этому дисплею

● Воспроизведение файлов с компьютера

Для воспроизведение файлов с компьютера, вам понадобится:

- Проводная сеть с подключением к Universal Plug and Play (uPnP) роутеру.
- Опционально: LAN-кабель, подсоединяющий дисплей для вашей сети.
- Медиа-сервер, запущенный на вашем компьютере.
- Соответствующие на

■ Настройка обмена мультимедиа





1. Установите медиа-сервер на вашем компьютере для обмена мультимедийными файлами. Например:
 - Для ПК: Windows медиа плеер 11 (или выше) или TVersity
 - Для Mac: Twonky
2. Включите общий доступ к мультимедиа на компьютере с помощью медиа-сервера. Дополнительные сведения о настройке медиасервера см. на сайте медиа-сервера.

■ Воспроизведение файлов





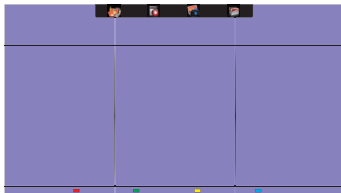

1. Нажмите кнопку  Source.
 2. Выберите [сеть], затем нажмите клавишу "Ok".
 3. Выберите файл из содержимого браузера, затем нажмите ОК, чтобы начать воспроизведение.
 4. Нажмите кнопки воспроизведения на пульте ДУ для управления воспроизведением.
- * • Выберите в верхней панели фильтрация файлов по типу.
• Выберите [Сортировать] для упорядочения файлов по названию альбома, исполнителю, или другим полям

● Воспроизведение мультимедиа файлов с USB-устройства

Этот дисплей может воспроизводить музыку, кино или фото файлы с нашего USB-устройства.

1. Подключите устройство USB к порту USB на мониторе.
2. Нажмите кнопку  Source, выберите пункт USB, а затем нажмите кнопку ОК.
3. Подключенное устройство USB определяется автоматически для всех воспроизводимых файлов, которые будут рассортированы по 3 типам:  музыка,  кино и  фото.



4. Нажмите кнопку  BACK (назад), чтобы перейти на верхний слой экрана. Нажмите кнопку  или кнопку , чтобы выбрать тип файла. Нажмите клавишу " Ok " ввести свой плей лист.
5. Выберите файл, который вы хотите. Нажмите ОК, чтобы начать воспроизведение.
6. Выполните инструкции на экране для управления воспроизведением вариант.
7. Нажмите кнопки PLAY воспроизведения (, , , ) для управления воспроизведением.

■ Стандарт USB:

2,0

■ Поддерживаемые файловые системы:

FAT32

■ Поддерживаемые форматы файлов:

- Music: MP3, WMA, M4A, AAC, AC3
- Movie: AVI, MP4, MOV, MPG/MPEG
- Photo: JPEG, BMP, GIF

ПРЕДУПРЕЖДЕНИЕ

- Производитель не несет ответственности, если USB-устройство не поддерживается, и не несет ответственность за повреждение или потерю данных в накопителе.
- Не перегружайте порт USB. Если вы подключите USB-устройство хранения данных, которое потребляет больше 500 мА, убедитесь, что он подключен к своему внешнему источнику питания.

ПРИМЕЧАНИЕ

Если при воспроизведении мультимедийных файлов с USB устройства выключить дисплей, то это установит источник входного сигнала из последнего который использовался, таких как HDMI, разъем DVI, разъем YPbPr, разъем AV и VGA при последующем включении дисплея .

[Параметры воспроизведения]

● Воспроизведение музыкальных файлов

1. Выберите  Music в верхней панели.
2. Выберите одну звуковую дорожку, затем нажмите клавишу "Ok".

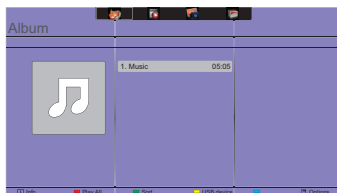

3. Нажмите кнопку  BACK чтобы отобразить меню воспроизведения.



- Play All : воспроизведение всех треков в папке.
- Sort : Классификация треков.
- USB device : Отображает список музыки USB устройства.
- CH+ / CH- : для перехода к следующей или предыдущей дорожке.
- OK : чтобы приостановить воспроизведение или возобновить.
- ◀ / ▶ : Для перехода назад или вперед на 10 секунд.
- ◀◀ / ▶▶ : Для поиска назад или вперед. Нажимайте для переключения между различными скоростями.
- ■ : чтобы остановить музыку.



■ Параметры Музыки

Во время воспроизведения видео нажмите кнопку  Options.

- Repeat : чтобы прослушать трек или альбом неоднократно.
- Play once : играть трек один раз.
- Media Server : выберите сервер резервного копирования.
- Shuffl On / Shuffl Off : включение или отключение случайного воспроизведения треков.

ПРИМЕЧАНИЕ

Для просмотра информации о композиции (например, Название, Исполнитель или Продолжительность), выберите песню, нажмите кнопку  BACK, затем нажмите кнопку  INFO для отображения меню воспроизведения . Чтобы скрыть информацию, нажмите кнопку  INFO еще раз.

После нажатия кнопки OK, для выбора песни, экран меню исчезает, также как при нажатии кнопки  INFO. Если нажать кнопку  BACK экранное меню будет вновь отображено.

■ Воспроизведение фото-файлов во время проигрывания музыки

Во время воспроизведения музыкального файла, нажмите кнопку  BACK, перейдите к верхней части экрана, выберите изображение и выберите режим слайд-шоу.

● Воспроизведение видео файлов

1. Выберите  Movie .
2. Выберите видео файл, затем нажмите клавишу "Ok".

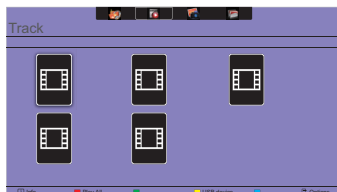

- Play All : играть все видео в папке.
- Sort : Классификация фильм.
- USB device : Отображает список фильм USB устройства.
- CH+ / CH- : для перехода к следующему или предыдущему видео.
- OK: чтобы приостановить воспроизведение или возобновить.
- ◀ / ▶ : Для перехода назад или вперед на 10 секунд.
- ◀◀ / ▶▶ : Для поиска назад или вперед. Нажимайте для переключения между различными скоростями.
- ■ : Остановить видео.

■ Параметры видео

Во время воспроизведения видео нажмите кнопку  Options.

<Option>

- Subtitle : выбор доступных параметров субтитров.
- Subtitles On / Off : Показ субтитров вкл / выкл.
- On During Mute : Включить показ субтитров.
Субтитры включаются / отключаются последовательным нажатием кнопки Mute.
- Subtitle Language : выберите язык субтитров, если доступно.
- Character Set : выберите правильную кодировку для субтитров.
- Audio Language : выберите язык аудио.
- Repeat : играть в видео-файл повторно.
- Play once : играть в видео файл один раз.
- Media Server : выберите сервер резервного копирования.
- Shuffl On / Shuffl Off : включение или отключение случайного воспроизведения видео файлов.
- Status : Отображает информацию о видео.

<Picture and Sound>

- Реж. Изображ / Режимы звука / ВЫХОД АУДИОВЫХОД / Форм. изображения

<Eco Setting>

- Отключение экрана : Отключение экрана для экономии энергии. Отображается при нажатии кнопок пульта дистанционного управления.
- Автовывключение

<Clock>

- Часы : Дисплей часов вкл / выкл.
- Таймер отключения

● Воспроизведение фото файлов

1. Выберите  Photo.
2. Выберите эскиз фотографии, затем нажмите клавишу "Ok".

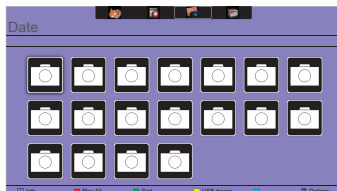

■ Запуск слайдшоу

- Play All : показать все фотографии в папке. (несколько фото)
- Sort : Классификация фото.
- USB device : Отображает список фото USB устройства.
- ◀ / ▶ : Для перехода к предыдущей или следующей фотографии, нажмите клавишу " Ok " в конце.
- ■ : чтобы остановить слайд-шоу

■ Параметры слайдшоу

При воспроизведении слайд-шоу, нажмите кнопку  OPTIONS.

<Option>

- Shuffl On / Shuffl Off : включить или отключить случайный снимок в слайд-шоу.
- Repeat : смотреть слайд-шоу.
- Play All : смотреть один раз.
- Slideshow Time : выберите время отображения каждой фотографии во время слайд-шоу.
- Slideshow Transitions : выберите переход от одного фото к другому.
- Media Server : выберите сервер резервного копирования.

<Picture and Sound>

- Picture Mode / Sound Mode / Audio out / Picture Format

<Eco Setting>

- Отключение экрана : Отключение экрана для экономии энергии. Отображается при нажатии кнопок пульта дистанционного управления.
- Автовыключение

● Folder

Перечислены файлы на устройстве USB. Здесь тоже можно начать воспроизведение.

ФУНКЦИЯ ОЖИДАНИЯ

Функция ожидания данного изделия соответствует всем требованиям энергосбережения VESA DPMS. Когда ваш компьютер не используется, монитор автоматически снижает расход энергии, необходимой для его функционирования.

Чтобы использовать эту возможность, монитор должен быть подключен к компьютеру, совместимому с VESA DPMS. Режим Функция ожидания описан ниже. Необходимые настройки, включая установки таймера, должны производиться на компьютере. Информацию по конфигурированию этих настроек можно почерпнуть из руководства к вашей операционной системе.

■ Режим ожидания

При исчезновении поступающих от компьютера видеосигнал разверток, монитор входит в режим ожидания, при котором потребление электроэнергии уменьшается до уровня менее 0,5 Вт*. Экран темнеет, индикатор подачи питания начинает светиться красным цветом. Возврат из режима ожидания происходит через несколько секунд после нажатия любой клавиши на клавиатуре или движения мышью.

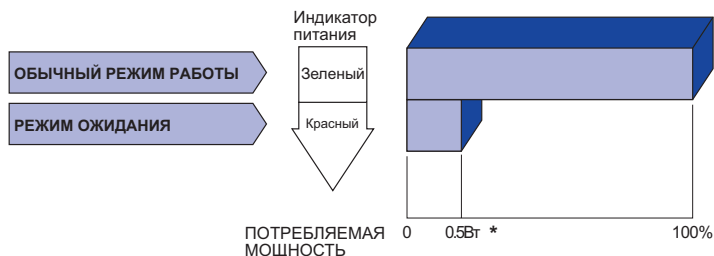

* Периферийный устройства USB / устройства Аудио не подключены.

ПРИМЕЧАНИЕ

Даже находясь в режиме ожидания, монитор потребляет энергию. Во избежание бесполезного расходования энергии отключайте монитор, нажимая на клавишу питания каждый раз, когда монитор подолгу не используется, например, ночью и по выходным.

УСТРАНЕНИЕ НЕИСПРАВНОСТЕЙ

Если монитор не работает надлежащим образом, возможно, проблему удастся решить, выполнив описанные ниже действия.

Выполните настройки, описанные в разделе РАБОТА С МОНИТОРОМ, в зависимости от возникшей проблемы. Если монитор не показывает изображение, перейдите к этапу 2.

Проверьте следующие пункты, если не удалось найти подходящую настройку в разделе РАБОТА С МОНИТОРОМ или если проблема не устранена.

Если у вас возникла проблема, которая не описана ниже, либо вы не можете устранить проблему, прекратите использование дисплея и обратитесь за дальнейшей помощью к местному дилеру или в сервисный центр iiyama.

Проблема

Необходимо проверить

- | | |
|---|--|
| <p>① Отсутствует изображение.</p> <p>② Экран не синхронизирован.</p> <p>③ Экран расположен не в центре.</p> <p>④ Экран слишком яркий или слишком темный.</p> <p>⑤ Экран дрожит.</p> <p>⑥ Нет звука.</p> <p>⑦ Звук слишком громкий или слишком тихий.</p> <p>⑧ Слышен странный звук.</p> | <p><input type="checkbox"/> Питающий кабель плотно вставлен в гнездо.</p> <p><input type="checkbox"/> Выключатель включен (ON).</p> <p><input type="checkbox"/> Напряжение доходит до гнезда переменного тока. Проверьте на другом оборудовании.</p> <p><input type="checkbox"/> Если активен хранитель экрана в виде пустого экрана, коснитесь клавиатуры или мыши.</p> <p><input type="checkbox"/> Увеличьте значения параметра Contrast (Контраст) и/или Brightness (Яркость).</p> <p><input type="checkbox"/> Компьютер включен.</p> <p><input type="checkbox"/> Сигнальный кабель подсоединен надлежащим образом.</p> <p><input type="checkbox"/> Синхронизация сигналов компьютера соответствует техническим характеристикам дисплея.</p> <p><input type="checkbox"/> Если монитор находится в режиме ожидания, коснитесь клавиатуры или мыши.</p> <p><input type="checkbox"/> Сигнальный кабель подсоединен надлежащим образом.</p> <p><input type="checkbox"/> Синхронизация сигналов компьютера соответствует техническим характеристикам дисплея.</p> <p><input type="checkbox"/> Синхронизация сигналов компьютера соответствует техническим характеристикам дисплея.</p> <p><input type="checkbox"/> Уровень выходного видеосигнала компьютера соответствует техническим характеристикам дисплея.</p> <p><input type="checkbox"/> Напряжение питания соответствует техническим характеристикам дисплея.</p> <p><input type="checkbox"/> Синхронизация сигналов компьютера соответствует техническим характеристикам дисплея.</p> <p><input type="checkbox"/> Звуковое оборудование (компьютер и пр.) включено.</p> <p><input type="checkbox"/> Аудиокабель подсоединен надлежащим образом.</p> <p><input type="checkbox"/> Параметр Volume (Громкость) прибавлен.</p> <p><input type="checkbox"/> Параметр Mute (Откл. звук) имеет значение OFF (ОТКЛ.).</p> <p><input type="checkbox"/> Уровень выходного аудиосигнала звукового оборудования соответствует техническим характеристикам дисплея.</p> <p><input type="checkbox"/> Уровень выходного аудиосигнала звукового оборудования соответствует техническим характеристикам дисплея.</p> <p><input type="checkbox"/> Аудиокабель подсоединен надлежащим образом.</p> |
|---|--|

ИНФОРМАЦИЯ ОБ УТИЛИЗАЦИИ

Для наилучшей защиты окружающей среды не выбрасывайте ваш монитор.

Посетите наш вебсайт www.iiyama.com для получения указаний об утилизации дисплея.

ПРИЛОЖЕНИЕ

Допускаются изменения дизайна и характеристик.

СПЕЦИФИКАЦИИ : ProLite LE3240S-B1

Категория размера	32"		
ЖК-панели	Панель технология	IPS	
	Размер	Диагональ: 80см (31,5")	
	Размер пикселя	0,36375 мм (Ш) × 0,36375 мм (В)	
	Яркость	350cd/m ² (Типичное)	
	Контрастность	1400 : 1 (Типичное)	
	Угол обзора	Вправо/Влево : 178°, Вверх/Вниз: 178° (Типичное)	
	Время отклика	8 мс (Типичное: серый к серому)	
Кол-во отображаемых цветов	Примерно 16,7М		
Частоты синхронизации	Аналоговый: Гориз: 30,0-83,0 кГц, Верт: 50-76 Гц Цифровой: Гориз: 30,0-83,0 кГц, Верт: 50-76 Гц		
Максимальное разрешение	1920 × 1080, 2,1 Мегапикселей		
Входной разъем	VGA, DVI-D, HDMI		
Входной аудиоразъем	mini jack, RCA (L/R)		
Вход компонент	RCA (Video/L/R)		
LAN	RJ45		
Последовательный порт	RS-232C In/Out mini jack		
Plug & Play	VESA DDC2B™		
Синхросигналы	Выдел. синхросигнал: TTL, Positive or Negative		
Видеосигналы	Аналоговый: 0,7Vp-p (стандартный), 75Ω, Positive Цифровой: DVI (Соотв. стандарту версия 1,0) соответственно; Цифровой: HDMI		
Входной аудиосигнал	0,5Vrms maximum		
Разъем IR	IR In/Out		
Разъем USB	USB2,0 (DC5V, 500mA USB Media Player)		
Разъем для наушников	RCA (L/R)		
Динамики	Внутренний: 10Вт×2 (стереодинамики)		
Максим. размеры экрана	698,40 мм W × 392,85 мм H / 27,5" W × 15,5" H		
Электропитание	100-240 В, 50/60 Гц , 1,5А		
Потребление энергии*	42 Вт станд., Режим ожидания : 0,5 Вт макс		
Габариты, масса	726,5 × 425,5 × 63,5 мм / 28,6 × 16,8 × 2,5" (W×H×D) 5,2кг / 11,5lbs		
Условия окружающей среды	При работе:	Темп.	от 0 до 40°C / от 32 до 104°F
		Влажность	20 - 80% (без конденсата)
	При хранении:	Темп.	от -20 до 60°C / от 4 до 140°F
		Влажность	5 - 95% (без конденсата)
Сертификация	CE		

ПРИМЕЧАНИЕ

* Периферийный устройства USB / устройства Аудио не подключены.

СПЕЦИФИКАЦИИ : ProLite LE3240S-B2

Категория размера	32"		
ЖК-панели	Панель технология	VA	
	Размер	Диагональ: 80см (31,5")	
	Размер пикселя	0,36375 мм (Ш) × 0,36375 мм (В)	
	Яркость	350cd/m ² (Типичное)	
	Контрастность	4000 : 1 (Типичное)	
	Угол обзора	Вправо/Влево : 178°, Вверх/Вниз: 178° (Типичное)	
	Время отклика	6,5 мс (Типичное: серый к серому)	
Кол-во отображаемых цветов	Примерно 16,7М		
Частоты синхронизации	Аналоговый: Гориз: 30,0-83,0 кГц, Верт: 50-76 Гц Цифровой: Гориз: 30,0-83,0 кГц, Верт: 50-76 Гц		
Максимальное разрешение	1920 × 1080, 2,1 Мегапикселей		
Входной разъем	VGA, DVI-D, HDMI		
Входной аудиоразъем	mini jack, RCA (L/R)		
Вход компонент	RCA (Video/L/R)		
LAN	RJ45		
Последовательный порт	RS-232C In/Out mini jack		
Plug & Play	VESA DDC2B™		
Синхросигналы	Выдел. синхросигнал: TTL, Positive or Negative		
Видеосигналы	Аналоговый: 0,7Vp-p (стандартный), 75Ω, Positive Цифровой: DVI (Соотв. стандарту версия 1,0) соответственно; Цифровой: HDMI		
Входной аудиосигнал	0,5Vrms maximum		
Разъем IR	IR In/Out		
Разъем USB	USB2,0 (DC5V, 500mA USB Media Player)		
Разъем для наушников	RCA (L/R)		
Динамики	Внутренний: 10Вт×2 (стереодинамики)		
Максим. размеры экрана	698,40 мм W × 392,85 мм H / 27,5" W × 15,5" H		
Электропитание	100-240 В, 50/60 Гц , 1,5А		
Потребление энергии*	42 Вт станд., Режим ожидания : 0,5 Вт макс		
Габариты, масса	726,5 × 425,5 × 65,0 мм / 28,6 × 16,8 × 2,6" (W×H×D) 5,7кг / 12,6lbs		
Условия окружающей среды	При работе:	Темп.	от 0 до 40°C / от 32 до 104°F
		Влажность	20 - 80% (без конденсата)
	При хранении:	Темп.	от -20 до 60°C / от 4 до 140°F
		Влажность	5 - 95% (без конденсата)
Сертификация	CE, EAC, TÜV-Bauart		

ПРИМЕЧАНИЕ

* Периферийный устройства USB / устройства Аудио не подключены.

СПЕЦИФИКАЦИИ : ProLite LE4340S-B1 / ProLite LE4340S-B1 A

Номер модели		ProLite LE4340S-B1	ProLite LE4340S-B1 A
Категория раазамера		43"	
ЖК-панели	Панель технология	AMVA3	
	Размер	Диагональ: 108см (43")	
	Размер пикселя	0,49 мм (Ш) × 0,49 мм (В)	
	Яркость	350cd/m ² (Типичное)	
	Контрастность	3000 : 1 (Типичное)	
	Угол обзора	Вправо/Влево : 178°, Вверх/Вниз: 178° (Типичное)	
	Время отклика	8 мс (Типичное: серый к серому)	
Кол-во отображаемых цветов		Примерно 16,7М	
Частоты синхронизации		Аналоговый: Гориз: 30,0-83,0 кГц, Верт: 50-76 Гц Цифровой: Гориз: 30,0-83,0 кГц, Верт: 50-76 Гц	
Максимальное разрешение		1920 × 1080, 2,1 Мегапикселей	
Входной разъем		VGA, DVI-D, HDMI	
Входной аудиоразъем		mini jack, RCA (L/R)	
Вход компонент		RCA (Video/L/R)	
LAN		RJ45	
Последовательный порт		RS-232C In/Out mini jack	
Plug & Play		VESA DDC2B™	
Синхросигналы		Выдел. синхросигнал: TTL, Positive or Negative	
Видеосигналы		Аналоговый: 0,7Vp-p (стандартный), 75Ω, Positive Цифровой: DVI (Соотв. стандарту версия 1,0) соответственно; Цифровой: HDMI	
Входной аудиосигнал		0,5Vrms maximum	
Разъем IR		IR In/Out	
Разъем USB		USB2,0 (DC5V, 500mA USB Media Player)	
Разъем для наушников		RCA (L/R)	
Динамики		Внутренний: 10Вт×2 (стереодинамики)	
Максим. размеры экрана		940,90 мм W × 529,25 мм H / 37,0" W × 20,8" H	
Электропитание		100-240 В, 50/60 Гц , 2,5А	
Потребление энергии*		73 Вт станд., Режим ожидания : 0,5 Вт макс	
Габариты, масса		968,0 × 559,5 × 61,0 мм / 38,1 × 22,0 × 2,4" (W×H×D) 8,7кг / 19,2lbs	
Условия окружающей среды		При работе: Темп. от 0 до 40°C / от 32 до 104°F Влажность 20 - 80% (без конденсата) При хранении: Темп. от -20 до 60°C / от 4 до 140°F Влажность 5 - 95% (без конденсата)	
Сертификация		CE, EAC, TÜV-Bauart	CE, UKCA, EAC, TÜV-Bauart

ПРИМЕЧАНИЕ

* Перифиерийный устройства USB / устройства Аудио не подключены.

СПЕЦИФИКАЦИИ : ProLite LE4840S

Категория размера	48"		
ЖК-панели	Панель технология	SVA	
	Размер	Диагональ: 121см (48")	
	Размер пикселя	0,549 мм (Ш) × 0,549 мм (В)	
	Яркость	350cd/m ² (Типичное)	
	Контрастность	4000 : 1 (Типичное)	
	Угол обзора	Вправо/Влево : 178°, Вверх/Вниз: 178° (Типичное)	
	Время отклика	8 мс (Типичное: серый к серому)	
Кол-во отображаемых цветов	Примерно 10,6В		
Частоты синхронизации	Аналоговый: Гориз: 30,0-83,0 кГц, Верт: 50-76 Гц Цифровой: Гориз: 30,0-83,0 кГц, Верт: 50-76 Гц		
Максимальное разрешение	1920 × 1080, 2,1 Мегапикселей		
Входной разъем	VGA, DVI-D, HDMI		
Входной аудиоразъем	mini jack, RCA (L/R)		
Вход компонент	RCA (Video/L/R)		
LAN	RJ45		
Последовательный порт	RS-232C In/Out mini jack		
Plug & Play	VESA DDC2B™		
Синхросигналы	Выдел. синхросигнал: TTL, Positive or Negative		
Видеосигналы	Аналоговый: 0,7Vp-p (стандартный), 75Ω, Positive Цифровой: DVI (Соотв. стандарту версия 1,0) соответственно; Цифровой: HDMI		
Входной аудиосигнал	0,5Vrms maximum		
Разъем IR	IR In/Out		
Разъем USB	USB2,0 (DC5V, 500mA USB Media Player)		
Разъем для наушников	RCA (L/R)		
Динамики	Внутренний: 10Вт×2 (стереодинамики)		
Максим. размеры экрана	1054,08 мм W × 592,92 мм H / 41,5" W × 23,3" H		
Электропитание	100-240 В, 50/60 Гц , 2,5А		
Потребление энергии*	89 Вт станд., Режим ожидания : 0,5 Вт макс		
Габариты, масса	1082,0 × 623,5 × 61,0 мм / 42,6 × 24,5 × 2,4" (W×H×D) 11,5кг / 25,4lbs		
Условия окружающей среды	При работе:	Темп.	от 0 до 40°C / от 32 до 104°F
		Влажность	20 - 80% (без конденсата)
	При хранении:	Темп.	от -20 до 60°C / от 4 до 140°F
		Влажность	5 - 95% (без конденсата)
Сертификация	CE, EAC		

ПРИМЕЧАНИЕ

* Периферийный устройства USB / устройства Аудио не подключены.

СПЕЦИФИКАЦИИ : ProLite LE5540S

Категория размера	55"		
ЖК-панели	Панель технология	IPS	
	Размер	Диагональ: 139см (55")	
	Размер пикселя	0,63 мм (Ш) × 0,63 мм (В)	
	Яркость	350cd/m ² (Типичное)	
	Контрастность	1200 : 1 (Типичное)	
	Угол обзора	Вправо/Влево : 178°, Вверх/Вниз: 178° (Типичное)	
	Время отклика	8 мс (Типичное: серый к серому)	
Кол-во отображаемых цветов	Примерно 16,7М		
Частоты синхронизации	Аналоговый: Гориз: 30,0-83,0 кГц, Верт: 50-76 Гц Цифровой: Гориз: 30,0-83,0 кГц, Верт: 50-76 Гц		
Максимальное разрешение	1920 × 1080, 2,1 Мегапикселей		
Входной разъем	VGA, DVI-D, HDMI		
Входной аудиоразъем	mini jack, RCA (L/R)		
Вход компонент	RCA (Video/L/R)		
LAN	RJ45		
Последовательный порт	RS-232C In/Out mini jack		
Plug & Play	VESA DDC2B™		
Синхросигналы	Выдел. синхросигнал: TTL, Positive or Negative		
Видеосигналы	Аналоговый: 0,7Vp-p (стандартный), 75Ω, Positive Цифровой: DVI (Соотв. стандарту версия 1,0) соответственно; Цифровой: HDMI		
Входной аудиосигнал	0,5Vrms maximum		
Разъем IR	IR In/Out		
Разъем USB	USB2,0 (DC5V, 500mA USB Media Player)		
Разъем для наушников	RCA (L/R)		
Динамики	Внутренний: 10Вт×2 (стереодинамики)		
Максим. размеры экрана	1209,6 мм W × 680,4 мм H / 47,6" W × 26,8" H		
Электропитание	100-240 В, 50/60 Гц , 2,5А		
Потребление энергии*	98 Вт станд., Режим ожидания : 0,5 Вт макс		
Габариты, масса	1238,5 × 711,0 × 60,0 мм / 48,8 × 28,0 × 2,4" (W×H×D) 16,0кг / 35,3lbs		
Условия окружающей среды	При работе:	Темп.	от 0 до 40°C / от 32 до 104°F
		Влажность	20 - 80% (без конденсата)
	При хранении:	Темп.	от -20 до 60°C / от 4 до 140°F
		Влажность	5 - 95% (без конденсата)
Сертификация	CE, EAC		

ПРИМЕЧАНИЕ

* Периферийный устройства USB / устройства Аудио не подключены.

РАЗМЕРЫ : ProLite LE3240S-B1

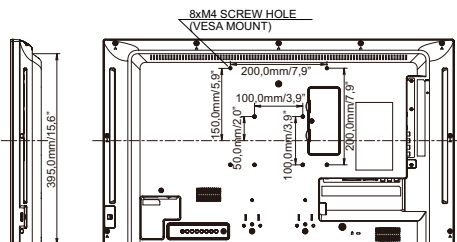
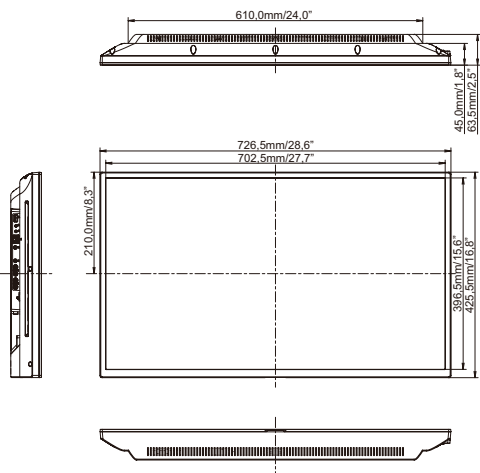

РАЗМЕРЫ : ProLite LE3240S-B2

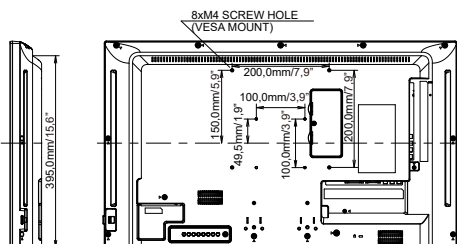
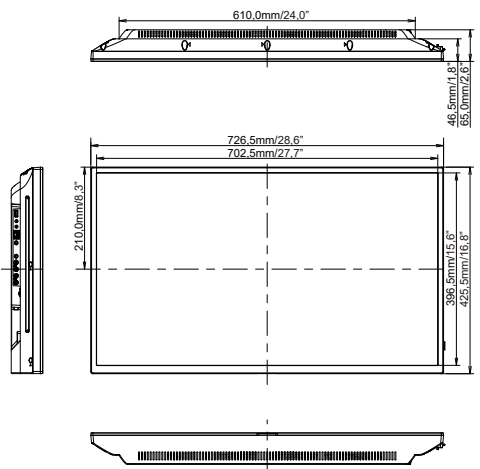

РАЗМЕРЫ : ProLite LE4340S

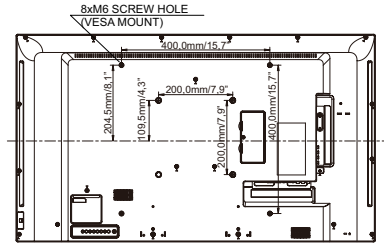
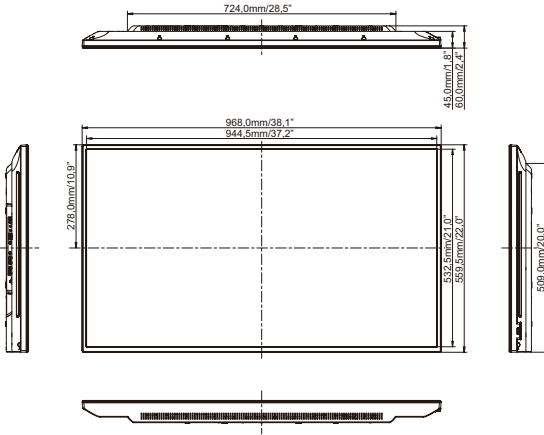

РАЗМЕРЫ : ProLite LE4840S

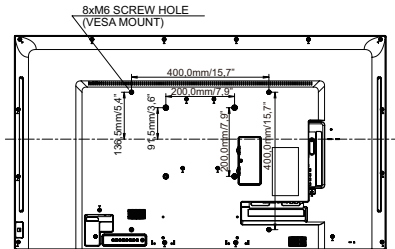
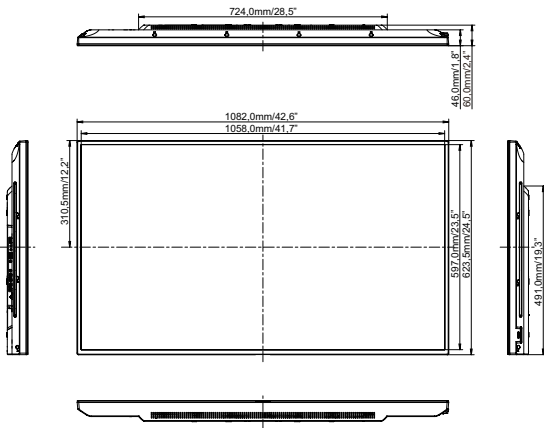

РАЗМЕРЫ : ProLite LE5540S

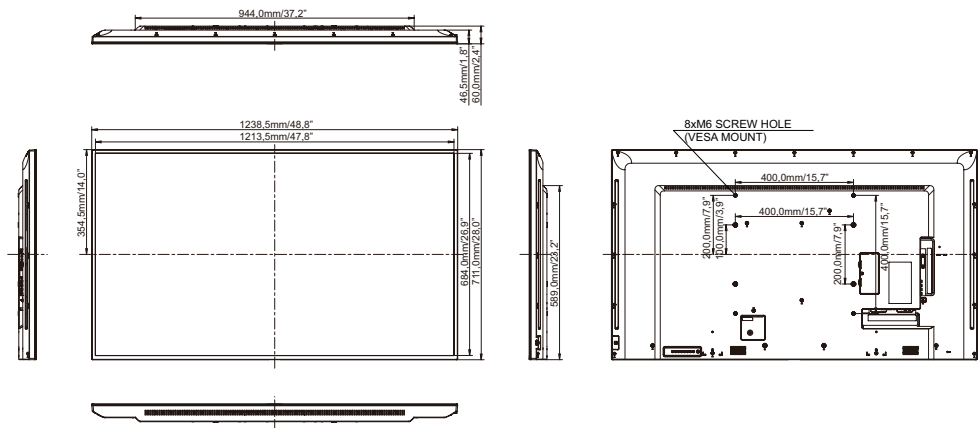

ПОДДЕРЖ. РЕЖИМЫ СИНХРОНИЗАЦИИ

Timing		fH(kHz)	fV(Hz)	Dot clock (MHz)	VGA	DVI	HDMI	YPbPr	AV
VESA	VGA 640x480	31.469	59.940	25.175	<input type="checkbox"/>	<input type="checkbox"/>	<input type="checkbox"/>		
		37.861	72.809	31.500	<input type="checkbox"/>	<input type="checkbox"/>	<input type="checkbox"/>		
		37.500	75.000	31.500	<input type="checkbox"/>	<input type="checkbox"/>	<input type="checkbox"/>		
	SVGA 800x600	37.879	60.317	40.000	<input type="checkbox"/>	<input type="checkbox"/>	<input type="checkbox"/>		
		46.875	75.000	49.500	<input type="checkbox"/>	<input type="checkbox"/>	<input type="checkbox"/>		
	XGA 1024x768	48.363	60.004	65.000	<input type="checkbox"/>	<input type="checkbox"/>	<input type="checkbox"/>		
		60.023	75.029	78.750	<input type="checkbox"/>	<input type="checkbox"/>	<input type="checkbox"/>		
	WXGA 1280x768	47.776	59.870	79.500	<input type="checkbox"/>	<input type="checkbox"/>	<input type="checkbox"/>		
	WXGA 1280x800	49.702	59.810	83.500	<input type="checkbox"/>	<input type="checkbox"/>	<input type="checkbox"/>		
	SXGA 1280x960	60.000	60.000	108.000	<input type="checkbox"/>	<input type="checkbox"/>	<input type="checkbox"/>		
	SXGA 1280x1024	63.981	60.020	108.000	<input type="checkbox"/>	<input type="checkbox"/>	<input type="checkbox"/>		
WXGA1360x768	47.712	60.020	85.500	<input type="checkbox"/>	<input type="checkbox"/>	<input type="checkbox"/>			
WXGA1366x768	47.712	59.700	85.500	<input type="checkbox"/>	<input type="checkbox"/>	<input type="checkbox"/>			
UXGA 1600x1200	75.000	60.000	162.000	<input type="checkbox"/>	<input type="checkbox"/>	<input type="checkbox"/>			
FHD 1920x1080	67.500	60.000	148.500	<input type="checkbox"/>	<input type="checkbox"/>	<input type="checkbox"/>			
IBM	720x400	31.467	70.080	28.320	<input type="checkbox"/>	<input type="checkbox"/>	<input type="checkbox"/>		
	640x480	35.000	66.667	30.240	<input type="checkbox"/>	<input type="checkbox"/>	<input type="checkbox"/>		
MAC	832x624	49.725	74.500	57.283	<input type="checkbox"/>	<input type="checkbox"/>	<input type="checkbox"/>		
	1152x870	68.681	75.062	100.000	<input type="checkbox"/>	<input type="checkbox"/>	<input type="checkbox"/>		
SD	NTSC(SD480i)		15.734	59.940	13.500				<input type="checkbox"/>
	PAL(SD576i)		15.625	59.940	13.500				<input type="checkbox"/>
	SECAM(SD576i)		15.625	59.940	13.500				<input type="checkbox"/>
	480i	60Hz	15.734	59.940	27.000		<input type="checkbox"/>	<input type="checkbox"/>	
	576i	50Hz	15.625	50.000	13.500		<input type="checkbox"/>	<input type="checkbox"/>	
	480p	60Hz	31.469	59.940	27.000		<input type="checkbox"/>	<input type="checkbox"/>	
HD	720p	50Hz	37.500	50.000	27.000		<input type="checkbox"/>	<input type="checkbox"/>	
		60Hz	45.000	60.000	74.250		<input type="checkbox"/>	<input type="checkbox"/>	
	1080i	50Hz	28.125	50.000	74.250		<input type="checkbox"/>	<input type="checkbox"/>	
		60Hz	33.716	60.000	74.250		<input type="checkbox"/>	<input type="checkbox"/>	
	1080p	50Hz	56.250	50.000	148.500		<input type="checkbox"/>	<input type="checkbox"/>	
		60Hz	67.500	60.000	148.500		<input type="checkbox"/>	<input type="checkbox"/>	

* означает поддержку режима.