

UŽIVATELSKÝ MANUÁL

ProLite

LCD Monitor

ProLite T2254MSC

Děkujeme moc za výběr iiyama LCD monitoru. Doporučujeme, abyste věnovali několik minut, před instalací zapnutí monitoru, k pečlivému pročtení komplexního návodu. Prosíme, mějte tuto příručku na bezpečném místě pro budoucí použití.

ČESKY

OZNAČENÍ CE PROHLÁŠENÍ O SHODĚ

Tento LCD monitor je v souladu s požadavky směrnice ES / EU 2014/30/ES "Směrnice EMC", 2014/35/EC "Směrnice pro nízké napětí", 2009/125/ES "ErP směrnice" a 2011/65/EU "RoHS směrnice".

Elektro-magnetická náchylnost byla zvolena na úrovni, která dává správnou funkci v obytných oblastech, podnikání a lehkých průmyslových areálech a malých podnicích, uvnitř i vně budov. Všechna místa pro provoz jsou charakterizována připojením k veřejné síti nízkého napětí napájení.

IYAMA CORPORATION: Wijkermeerstraat 8, 2131 HA Hoofddorp, The Netherlands

Model No. : PLT2254M



Doporučujeme recyklaci použitého výrobku. Obratě se prosím na svého prodejce nebo iiyama servisní středisko. Recyklační informace získané přes internet, pomocí adresy: <https://iiyama.com>
Můžete se připojit na webovou stránku různých zemí.

- Vyhrazujeme si právo měnit specifikace bez předchozího upozornění.
- Všechny obchodní známky použité v této uživatelské příručce jsou majetkem příslušných vlastníků.
- Registrační číslo EPREL T2254MSC-B1AG : 1339100

OBSAH

PRO VAŠÍ BEZPEČNOST	1
BEZPEČNOSTNÍ OPATŘENÍ.....	1
SPECIÁLNÍ POZNÁMKY K LCD MONITORŮM	3
ZÁKAZNICKÝ SERVIS.....	3
ČIŠTĚNÍ	3
PŘED POUŽITÍM MONITORU.....	4
VLASTNOSTI	4
KONTROLA OBSAHU BALENÍ.....	4
INSTALACE.....	5
OVLÁDACÍ PRVKY A KONEKTORY.....	6
PŘIPOJENÍ MONITORU	7
NASTAVENÍ POČÍTAČE	8
NASTAVENÍ POZOROVACÍCH ÚHLŮ.....	10
OVLÁDÁNÍ MONITORU.....	11
NASTAVENÍ OBSAHU MENU.....	12
POHOTOVOSTNÍ FUNKCE.....	18
ŘEŠENÍ PROBLÉMŮ.....	19
INFORMACE O RECYKLACI.....	20
PŘÍLOHA	21
SPECIFIKACE : ProLite T2254MSC-B1AG	21
ROZMĚRY.....	22
ODPOVÍDAJÍCÍ ČASOVÁNÍ	22

PRO VAŠÍ BEZPEČNOST

BEZPEČNOSTNÍ OPATŘENÍ

VAROVÁNÍ

PŘESTANTĚ POUŽÍVAT MONITOR V PŘÍPADĚ JAKÝCHKOLIV PROBLÉMŮ

Pokud si všimnete jakýchkoli abnormální jevů, jako je kouř, zvláštní zvuk nebo zplodiny, odpojte monitor a ihned se obraťte na svého prodejce nebo iiyama servisní středisko. Další použití může být nebezpečné a může způsobit požár nebo úraz elektrickým proudem.

NIKDY NEDEMOLUJTE KRYT DISPLEJE

Vysokonapěťové obvody uvnitř monitoru. Demontáž krytu se můžete vystavit nebezpečí požáru nebo úrazu elektrickým proudem.

NIKDY NEVKLÁDEJTE NĚJAKÉ PŘEDMĚTY DO MONITORU

Nepokládejte žádné pevné předměty nebo kapaliny, jako je voda do monitoru. V případě nehody, okamžitě monitor odpojte a obraťte se na svého prodejce nebo iiyama servisní středisko. Používání monitoru s jakýmkoliv předmětem uvnitř může způsobit požár, úraz elektrickým proudem nebo poškození.

UMÍSTĚTE MONITOR NA ROVNÝ A STABILNÍ POVRCH

Monitor může způsobit zranění, pokud spadne.

NEPOUŽÍVEJTE MONITOR V BLÍZKOSTI ZDROJE VODY

Nepoužívejte monitor, kde může být postříkán vodou či polit vodou. Může to způsobit požár nebo úraz elektrickým proudem.

POUŽÍVEJTE JEN PODPOROVANÝ NAPÁJECÍ ZDROJ

Ujistěte se, že monitor je používán pouze s určeným napájením. Použití nesprávného napětí může způsobit poruchu a může způsobit požár nebo úraz elektrickým proudem.

SPRÁVNÉ POUŽITÍ AC ADAPTÉRU

Používejte pouze AC adaptér poskytnutý společností iiyama. Jakákoliv odchylka od používání originálního adaptéru pomocí jiného typu adaptéru, může vést k poškození příslušenství a monitoru ohněm nebo elektrickým proudem.

NEROZEBÍREJTE AC ADAPTÉR

Rozebráním AC adaptér se můžete vystavit nebezpečí požáru nebo úrazu elektrickým proudem.

CHRAŇTE KABELY

Netahejte, neohýbejte AC Adaptér, napájecí a datový kabel. Nepokládejte na monitor nebo na kabely žádné jiné těžké předměty. V případě poškození, kabely mohou způsobit požár nebo úraz elektrickým proudem.

NEPŘÍZNIVÉ POVĚTRNOSTNÍ PODMÍNKY

Není vhodné používat monitor při těžké bouři, může to způsobit poruchu. Také se doporučuje, abyste se nedotýkali zástrčky. Mohlo by dojít k úrazu elektrickým proudem.

UPOZORNĚNÍ

MÍSTO INSTALACE

Neinstalujte monitor, kde může dojít k náhlým změnám teploty, nebo ve vlhkém, prašném nebo zakouřeném prostředí, protože by mohlo dojít k požáru, úrazu elektrickým proudem nebo poškození. Měli byste se také vyhnout místům, kde slunce svítí přímo na monitoru.

NEUMIŠŤUJTE MONITOR DO NEBEZPEČNÝCH POZIC

Monitor se může převrhnout a způsobit zranění, pokud není vhodně umístěn. Dále se ujistěte, že nemáte na monitoru položené nějaké těžké předměty, a že všechny kabely jsou vedeny tak, že děti za ně nemohou tahat a způsobit si zranění.

DODRŽENÍ VENTILACE VZDUCHU

Ventilační otvory ochraňují monitor před přehřátím. Zakrytí otvorů může způsobit požár. Chcete-li zabezpečit dostatečnou cirkulaci vzduchu, umístěte monitor alespoň 10cm (nebo 4 palce) od všech stěn. Při demontáži naklápěcího stojanu může dojít k zakrytí ventilačních otvorů na zadní straně monitoru. Může dojít k přehřátí monitoru a to může způsobit požár nebo poškození. Při demontáži se ujistěte, že je zajištěno dostatečné větrání. Při ovládání monitoru na zádech, boku, vzhůru nohama nebo na koberci či jiném měkkém materiálu, může také dojít k poškození.

ODPOJTE KABELY PŘI MANIPULACI S MONITOREM

Když přesouváte monitor, vypněte síťový vypínač, odpojte monitor a ujistěte se, zda je signálový kabel odpojen. Pokud monitor neodpojíte, může dojít k požáru nebo úrazu elektrickým proudem.

ODPOJTE MONITOR ZE ZÁSUVKY

Pokud monitor nepoužíváte delší dobu, je doporučeno jej odpojit z elektrické sítě, aby se zabránilo nehodám.

DRŽTE ZÁSTRČKU PŘI ODPOJOVÁNÍ

Chcete-li odpojit AC Adaptér, napájecí kabel nebo signálový kabel, tahejte vždy za zástrčku. Nikdy netahajte za samotný kabel, může to způsobit požár nebo úraz elektrickým proudem.

NEDOTÝKEJTE SE ZÁSTRČKY MOKRÝMA RUKAMA

Při vytahování nebo zastrčení zástrčky mokřými rukama, může dojít k úrazu elektrickým proudem.

PŘI INSTALACI MONITORU NA VAŠEM POČÍTAČI

Ujistěte se, že počítač je dostatečně silný, aby unesl hmotnost monitoru, jinak může dojít k poškození počítače.

OPATRNĚ! CHRAŇTE SVÉ RUCE A PRSTY

- Dávejte pozor, abyste si neporanili prsty nebo ruce, když měníte výšku nebo úhel.
- Ke zranění může dojít, pokud nezabráníte kontaktu prstu a základny displeje, při nastavování výšky. (Jen pro výškově nastavitelné modely.)

POZNÁMKA PRO POUŽITÍ 24/7

Tento produkt není speciálně určen pro použití 24/7 ve všech prostředích.

POZNÁMKA PRO MONTÁŽ NA STĚNU

Tento produkt není určen pro aplikace digitálního značení (elektronický vývěsní štít), jako je montáž na zeď.

OSTATNÍ

ERGONOMICKÉ DOPORUČENÍ

Chcete-li odstranit únavu očí, neprovozujte monitor proti jasnému pozadí nebo v tmavé místnosti. Pro optimální pohodlí při sledování by monitor měl být těsně pod úrovní očí a ve vzdálenosti 40 - 60 cm (16-24 palec) od vašich očí. Při používání monitoru delší dobu se doporučuje přestávka deset minut každou hodinu, protože dlouhodobý pohled na obrazovku může způsobit únavu očí.

SPECIÁLNÍ POZNÁMKY K LCD MONITORŮM

Následující symptomy jsou normální u LCD monitorů a neznamenaají problém.

POZNÁMKA

- Při prvním zapnutí LCD monitoru se nemusí obraz vejít na displej, protože typ počítače má nastavenou jinou pozici. V tomto případě nastavte pozici obrazu do správné polohy.
- Můžete zjistit mírně nerovnoměrný jas na obrazovce v závislosti na pracovní ploše, kterou používáte.
- Vzhledem k povaze LCD obrazovky, může přetrvat vjem původní obrazovky i po přepnutí obrazu, když je stejný obraz zobrazen hodiny. V tomto případě lze obrazovku obnovovat pomalu změnou obrazu nebo vypnutím na několik hodin.

ZÁKAZNICKÝ SERVIS

POZNÁMKA

- Máte-li vrátit přístroj do servisu a originální balení bylo zničeno, obraťte se prosím na svého prodejce nebo iiyama servisní středisko pro radu nebo náhradního balení.

ČIŠTĚNÍ

VAROVÁNÍ

- Pokud při čištění dostanou materiály nebo kapaliny, jako je voda, do monitoru, okamžitě odpojte napájecí kabel a obraťte se na svého prodejce nebo iiyama servisní středisko.

UPOZORNĚNÍ

- Z bezpečnostních důvodů vypněte hlavní vypínač a odpojte monitor před čištěním.

POZNÁMKA

- Pro ochranu LCD panelu, nepoškrábejte nebo neotírejte obrazovku tvrdými předměty.
 - Nedotýkejte se obrazovky žádným tvrdším předmětem než tužkou HB.
 - Vyhňte se používání ručníků, papírových ručníků, hedvábného papíru a abrazivních hadříků.
 - Neotírejte obrazovku prachovými ubrusy s čisticími prostředky.
- Nikdy nepoužívejte některé z následujících silných rozpouštědel. Ty mohou poškodit kryt a LCD displej.
Stříkání nebo nalévání tekutin přímo na povrch obrazovky LCD a skříně může způsobit jejich poškození.

Ředidlo	Spreji	Bělidlo
Benzín	Vosk	Peroxidy (včetně peroxidu vodíku)
Abrazivní čistič	Kyselé nebo alkalické rozpouštědlo	Aceton
Amoniak	Ethylalkohol	Toluen
- Sliny a kapky vody setřete co nejdříve, protože delší kontakt s polarizátorem způsobuje deformace a vyblednutí barev.
- Dotýkáním se krytu produkty vyrobenými z pryže nebo plastu po delší dobu, může dojít k degeneraci nebo ztráty barvy na krytu.

KRYT MONITORU

Skvrny lze odstranit hadříkem lehce navlhčeným ve slabém saponátu. Poté otřete kryt jemným suchým hadříkem.

LCD OBRAZOVKA

Doporučuje se pravidelné čištění měkkým suchým hadříkem.

Odstraňte prach a jiné částice pomocí čisté utěrky z mikrovlákna.

1. Navlhčete hadřík z mikrovlákna jemným neabrazivním čisticím prostředkem bez obsahu amoniaku a alkoholu.
2. Jemně otřete obrazovku navlhčeným hadříkem.

PŘED POUŽITÍM MONITORU

VLASTNOSTI

- ◆ Podporuje rozlišení až 1920 × 1080
- ◆ Vysoký kontrast 1000:1 (typický) / Jas 250cd/m² (typický)
- ◆ Doba odezvy 5ms (šedá-šedá)
- ◆ Digitální vyhlazování znaků
- ◆ Stereo reproduktory
2 × 2,5W Stereo reproduktory
- ◆ Pohotovostní funkce
- ◆ v souladu VESA Standard (100mm x 100mm)
- ◆ Klíčová dírka pro bezpečnostní zámek
- ◆ 10 bodů dotyku

KONTROLA OBSAHU BALENÍ

Následující doplňky jsou součástí balíku. Zkontrolujte, zda jsou uzavřeny s monitorem. Pokud něco chybí nebo jsou poškozeny, obraťte se na prodejce nebo na regionální iiyama kancelář.

- Napájecí kabel *
- HDMI kabel
- USB kabel
- Bezpečnostní příručka
- Rychlý průvodce

UPOZORNĚNÍ

* Napájecí kabel uzavřený v 120V oblasti je 10A/125V. Pokud používáte napájení vyšší než toto, pak musí být použit napájecí kabel 10A / 250V. Nicméně, všechny garance a záruky jsou neplatné pro případné problémy nebo škody způsobené napájecím kabelem, který není součástí balení iiyama.

Při schváleném napájecím kabelu větší nebo rovno H05VVF, musí být použito 3G, 0,75mm².

INSTALACE

UPOZORNĚNÍ

- Před montáží tohoto monitoru se prosím ujistěte, že je zeď, strop nebo rameno plochy dostatečně silná na to, aby udržela potřebnou hmotnost obrazovky a přimontování.
- Rozsah nastavení úhlu : až o 89° nahoru a 3,5° dolů

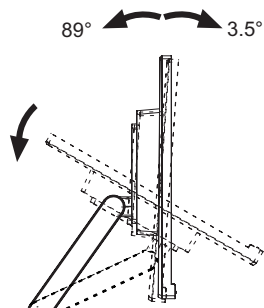

< ZOBRAZIT RUČNÍ NEBO STOJANOVÝ STOJAN >

UPOZORNĚNÍ

Při použití na stěnu utáhněte šrouby M4 (4 kusy) jejíž "L" délka je 8mm pro upevnění monitoru. Použitím delšího šroubu by mohlo dojít k úrazu elektrickým proudem nebo k poškození, protože může dojít ke kontaktu s elektrickými součástkami uvnitř monitoru.

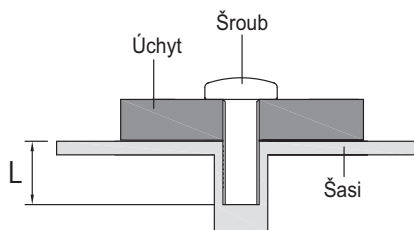

< OTÁČENÍ OBRAZOVKY >

Je navrženo, aby bylo kompatibilní v režimu krajiny.

Vhodné

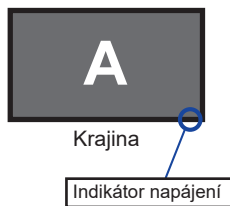

Nevhodné

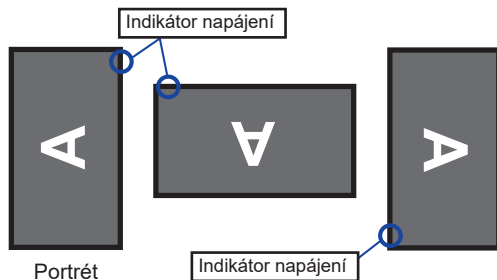

OVLÁDACÍ PRVKY A KONEKTORY

<Přední>

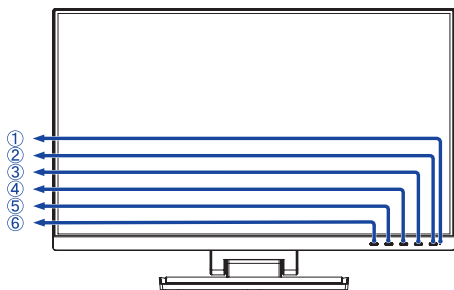

<Zadní>

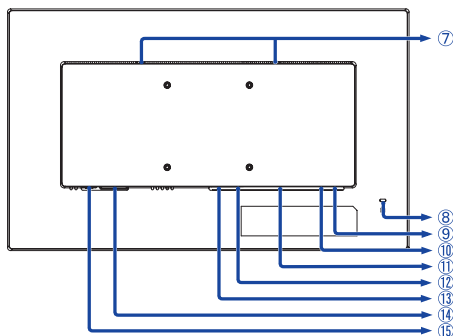

- ① Indikátor napájení

POZNÁMKA

Modrá: Normální provoz

Oranžová: Pohotovostní režim

- ② Vypínač ()

- ③ Menu tlačítko (MENU)

- ④ + tlačítka (+)

- ⑤ - tlačítka (-)

- ⑥ Tlačítko Opustit (EXIT)

- ⑦ Reproduktory

- ⑧ Klíčová dírka pro bezpečnostní zámek

POZNÁMKA

Můžete připevnit bezpečnostní zámek a kabel, aby se zabránilo přemístění monitoru počítače bez Vašeho svolení.

- ⑨ USB Downstream Konektor (USB3,2 Gen 1: 5Gbps, 5V, 900mA)

- ⑩ USB Upstream / Dotkněte se I/F Konekto (USB UP)

- ⑪ Konektor pro sluchátka (AUDIO OUT)

- ⑫ HDMI konektor (HDMI)

- ⑬ DisplayPort konektor ()

- ⑭ AC konektor (~ : Střídavý proud) (~)

- ⑮ Hlavní vypínač

PŘIPOJENÍ MONITORU

- 1 Ujistěte se, že počítač i monitor jsou vypnuté.
- 2 Připojte počítač k monitoru pomocí odpovídajícího kabelu.
- 3 Připojte počítač k monitoru pomocí kabelu USB.
- 4 Připojte napájecí kabel k monitoru a poté do elektrické sítě.
- 5 Zapněte monitor a počítač.

POZNÁMKA

- Ujistěte se, že instalace budovy má jistič 120 / 240V, 20A (maximum).
- Signální kabely pro připojení počítače a monitoru se mohou lišit v závislosti na typu použitého počítače. Nesprávné připojení může způsobit vážné poškození jak na monitoru, tak i na počítači. Kabel, který je dodán s monitorem, je určen pro standardní konektor. Pokud je zapotřebí speciální kabel, obraťte se na místního prodejce nebo regionální iiyama kancelář.
- Ujistěte se, že jste utáhli prsty šrouby na obou koncích kabelu signálu.
- Připojovací zařízení třídy 1 typu A musí být připojeno k ochrannému vodiči.
- Zásuvka musí být instalována v blízkosti zařízení a musí být snadno přístupná.
- Výrazný akustický tlak u ucha / sluchátek může způsobit poškození sluchu / ztrátu sluchu.

[Příklad připojení]

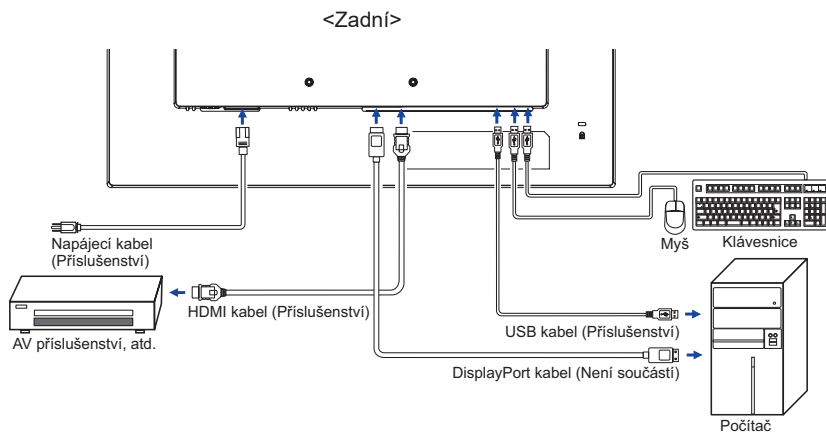

NASTAVENÍ POČÍTAČE

■ Načasování signálu

Změna požadované načasování signálů, jsou uvedeny na straně 22: Vhodné načasování.

■ TOUCH podpora operačního systému

	Myš	Digitizér	Gesta* ¹
Windows8/8,1/10	○	○	○
Mac OS/OS X	×	×	×
Linux	○	○	○
Funkce	Kliknutí Táhnutí Dvojkliknutí	Myš Funkce Pravé-kliknutí Mihnutí Vizuální zpětná vazba	Myš & Digitizér funkce Stisknutí & Klepnutí, Rotace, Zoom-in / out

Další verze OS, jenž nejsou uvedeny, nejsou podporovány.

○ : Podporová × : Není podporován

*¹ Gesta mohou být podporovány aplikačními programy.

■ V režimu duální obrazovky klepněte na Nastavení vstupu

① Nejprve připojte primární monitor k počítači.

Nastavte Ovládací panely > Hardware a zvuk > Nastavení počítače Tablet PC > Displej > Nastavení.

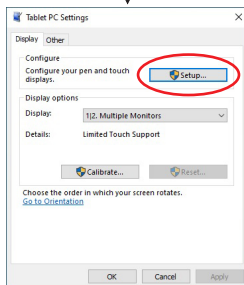
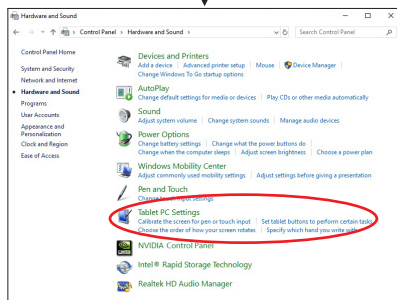
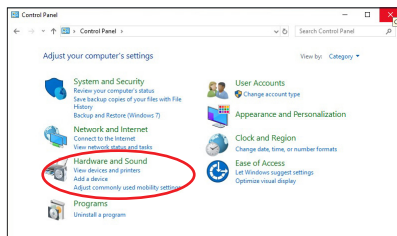

Na obrazovce se objeví následující zpráva. Postupujte podle pokynů.

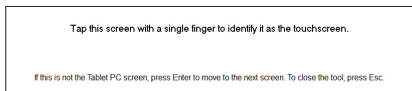

② Po nastavení ①, připojte druhý monitor a proveďte instalaci jako v ①.

POZNÁMKA

Monitory jsou rozpoznávány jako duální displeje a dotykové ovládání nelze provádět na dvou monitorech současně. Dotykovou operaci můžete provádět pouze na jednom z monitorů.

NASTAVENÍ POZOROVACÍCH ÚHLŮ

POZNÁMKA

- Nedotýkejte se dotykové obrazovky, když měníte úhel. Mohlo by dojít k poškození nebo zničení dotykového displeje a LCD obrazovky.
 - Je nutná pozornost, při změně úhlu, abyste si nezachytili prsty nebo ruce při manipulaci s monitorem.
-
- Pro optimální sledování obrazu je doporučeno dívat se na celou plochu monitoru.
 - Jste schopni se přizpůsobit výšce monitoru až do 343mm - 110mm, úhel až 89 ° nahoru a 3,5 ° dolů.
 - Držte podstavec tak, aby se monitor nepřevrátil při změně úhlu monitoru.
- ① Položte monitor na rovný povrch.
 - ② Držte panel tak, aby se monitor nepřevrátil.
 - ③ Doporučujeme nastavit stojan do nejnižší polohy, když používáte monitor v 89° poloze náklonu.

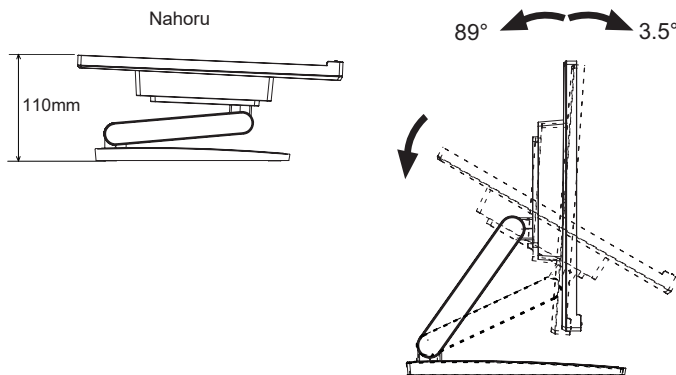

OVLÁDÁNÍ MONITORU

Chcete-li vytvořit co nejlepší obraz, Váš iiyama LCD monitor byl nastaven ve výrobním závodě s KOMPATIBILNÍ NAČASOVÁNÍ, které je vyobrazeno na straně 22. Jste také schopni nastavit obraz tlačítkem podle pokynů uvedených níže.

- 1 Stiskněte tlačítko MENU pro spuštění funkce OSD menu. K dispozici jsou další položky nabídky, které lze přepínat pomocí tlačítek + / -.



- 2 Vyberte položku menu, která obsahuje ikonu nastavení týkající se nastavení, které chcete dělat. Stiskněte tlačítko MENU. Potom pomocí tlačítek + / - zvýrazněte ikonu požadovaného nastavení.
- 3 Znovu stiskněte tlačítko MENU. Pomocí tlačítek + / - zvolte vhodnou úpravu nebo nastavení.
- 4 Stiskněte tlačítko EXIT pro odchod z menu a nastavení, která jste právě udělal. Proběhne automatické uložení.

Například pro korekci OSD svislé polohy zvolte položku Menu OSD a poté stiskněte tlačítko MENU. Pak vyberte OSD Vertical Position pomocí tlačítek + / - Stránka nastavení se objeví po stisknutí tlačítka MENU.

Potom pomocí tlačítek + / - pro změnu nastavení OSD vertikální polohy. OSD vertikální poloha by se měla odpovídajícím způsobem měnit, když děláte to.

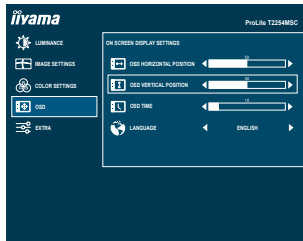

Stiskněte nakonec tlačítko EXIT při skončení, všechny změny se uloží do paměti.

POZNÁMKA

- Pokud jsou tlačítka operace přerušena během nastavování nebo když čas nastavený pro OSD time uplynul, OSD zmizí. Stiskněte tlačítko EXIT pro rychlé vypnutí OSD.
- Jakékoli změny se automaticky uloží do paměti, když OSD zmizí. Je třeba se vyvarovat vypnutí napájení při používání nabídky.
- Všechny úpravy mají pouze jedno nastavení, které se vztahuje na všechny časování signálu.

NASTAVENÍ OBSAHU MENU

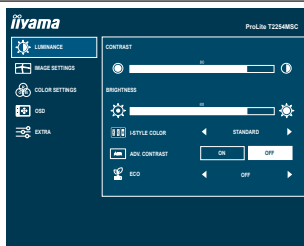

Úprava položek	Problém / Možnost	Tlačítko ke stisknutí	
Contrast Kontrast	Příliš matné Příliš intenzivní		
Brightness* ¹ Jas	Příliš tmavá Příliš světlá		
i-Style Color* ² i-Style Color	Standard Standard	Pro obecné prostředí Windows a výchozí nastavení monitoru.	
	Text Text	Pro editaci textu a obrazu v prostředí textového editoru.	
	Internet Internet	Pro internetové prostředí.	
	Game Hra	Pro PC herní prostředí.	
	Movie Film	Pro filmové a video prostředí.	
Adv. Contrast Adv. Kontrast	Sports Sport	Pro sportovní prostředí.	
	On Zapnout	Zvýšený Kontrastní Poměr	
Eco Eco	Off Vypnout	Typický Kontrastní Poměr	
	Přímo	Normální	
		Mode1	Jas podsvícení je snížen.
		Mode2	Jas podsvícení je snížen více než Mode1.
Mode3	Jas podsvícení je snížen více než Mode2.		

POZNÁMKA

Adv. Contrast nastavuje jas v závislosti na obrazu a zlepšuje kontrastní poměr během pohybu hraní.
Contrast, Brightness, Gamma, Color Temp., Eco a i-Style Color nelze upravit a vybrat, zatímco je Adv. Contrast aktivní.

*¹ Slouží k nastavení jasu při použití monitoru v temné místnosti, když obrazovka je příliš světlá.

*² Nastavení i-Style Color je zakázáno, pokud je Blue Light Reducer aktivován.

Přímo

Můžete přejít na položky menu a zobrazit stupnici nastavení přímo pomocí následujícího tlačítka operace.

- Eco. nastavení : Stiskněte tlačítko –, kdy není menu zobrazeno.



Image Settings* Nastavení obrazu



Úprava položek	Problém / Možnost	Tlačítko ke stisknutí
Aspect Ratio Poměr stran	Full Plný	Rozšíření displeje
	Aspect Formát	Rozšíření zobrazení

* Tato funkce bude povolena při změně rozlišení poměru stran 4:3/5:4/16:10 a pokud jste zachovali zobrazení/ měřítko zobrazení.



Color Settings * Teplota barev

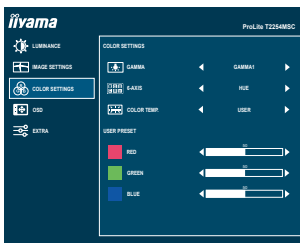

Úprava položek	Problém / Možnost		Tlačítko ke stisknutí
Gamma Gamma	Gamma1	Normální	
	Gamma2	Vysoký kontrast	
	Gamma3	Tmavý	
6-Axis 6-osa	Hue Odstín	Red Červená	Příliš slabý + Příliš silná -
		Yellow Žlutá	
		Green Zelená	
		Cyan Azurová	
		Blue Modrá	
	Saturation Sytost	Red Červená	Příliš slabý + Příliš silná -
		Yellow Žlutá	
		Green Zelená	
		Cyan Azurová	
		Blue Modrá	
Color Temp. Teplota barev	Warm Teplá	Teplá barva	
	Normal Normální	Normální barva	
	Cool Studená	Studená barva	
	User Uživatelská	Red Červená	Příliš slabý + Příliš silná -
		Green Zelená	
		Blue Modrá	
sRGB			

POZNÁMKA

- sRGB je mezinárodní standard, který definuje a sjednocuje rozdíly vzhledu barev mezi zařízeními.
- Nemůžete upravit Brightness, Contrast, i-Style Color, Adv. Contrast, Gamma, Blue Light Reducer a Eco v režimu sRGB, protože tato nastavení jsou uzamčena.

* Nastavení Color Settings je zakázáno, pokud je Blue Light Reducer aktivován.



OSD OSD Nastavení

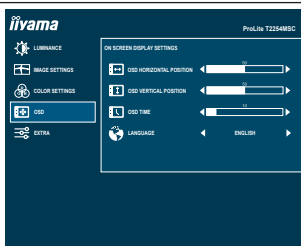

Úprava položek	Problém / Možnost	Tlačítko ke stisknutí		
OSD Horizontal Position H. Pozice OSD	OSD je příliš vlevo OSD je příliš vpravo			
OSD Vertical Position V. Pozice OSD	OSD je příliš nízké OSD je příliš vysoké			
OSD Time Časový limit OSD	Můžete nastavit dobu trvání OSD menu v rozmezí 5 až 100 sekund.			
Language Jazyk	English	Angličtina	Polski	Polština
	Français	Francouzština	Русский	Ruština
	Deutsch	Němčina	日本語	Japonština
	Nederlands	Holandština		

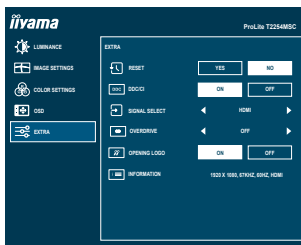

Úprava položek		Problém / Možnost	Tlačítko ke stisknutí
Reset Reset	Yes Ano	Nastavení továrních dat je obnoveno.	
	No Ne	Návrat do menu.	
DDC/CI DDC/CI	On Zapnout	DDC/CI je zapnut.	
	Off Vypnout	DDC/CI je vypnut.	
Signal Select Volba vstupů	Auto	Vybrat vstupní signál automaticky.	
	HDMI	Vyberte digitální(HDMI) vstup.	
	DP	Vyberte digitální(DisplayPort) vstup.	
<p>POZNÁMKA U vybraného AUTO, bude automaticky vybrán, je-li k dispozici jen jeden zdroj. Pokud je k dispozici více vstupních zdrojů a můžete vybrat jeden z nich, možnost AUTO není k dispozici. Pokud je připojeno více vstupů, monitor se nemůže vrátit na poslední použitý po vypnutí a znovu zapnutí. To je možné pouze, když nastavíte konkrétní zdroj.</p>			
OverDrive* OverDrive	Off Vypnout / -2 / -1 / 0 / +1 / +2	To povede ke zlepšení šedé úrovně doby odezvy panelu LCD. A vyšší úroveň výsledku v rychlejším čase odezvy.	 <input type="button" value="+"/> <input type="button" value="-"/>
Opening Logo Opening Logo	On Zapnout	iiyama logo se zobrazí, když je monitor zapnutý.	
	Off Vypnout	iiyama logo se nezobrazuje, když je monitor zapnutý.	
Information Informace		Zobrazuje informace o aktuálním vstupním signálu přicházející z grafické karty v počítači.	<p>POZNÁMKA Najděte uživatelskou příručku grafické karty k dalším informacím o změně rozlišení a obnovení.</p>

* Je-li aktivován OverDrive, způsobí to zachování některé úrovně obrazu.

Přímo

Můžete přejít na položky menu a zobrazit stupnici nastavení přímo pomocí následujícího tlačítka operace.



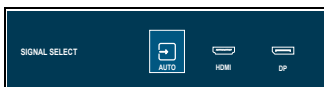

- Signal Select: Stiskněte tlačítko EXIT, když MENU není zobrazeno, to ukáže následující MENU. Pak můžete vybrat vstupní zdroj stisknutím tlačítka EXIT a stisknutím tlačítka MENU.



Přímo

Můžete přejít na položky menu a zobrazit stupnici nastavení přímo pomocí následujícího tlačítka operace.

- Volume: Stiskněte tlačítko +, kdy není menu zobrazeno.

Úprava položek	Problém / Možnost	Tlačítko ke stisknutí
Volume Hlasitost	Příliš měkké Příliš hlasitý	   

- Blue Light Reducer * : Stisknutím a podržením tlačítka + na 3-4 vteřiny, když není menu zobrazeno.
Off Vypnout : Normální
Mode1 Režim 1 : Modré světlo je sníženo.
Mode2 Režim 2 : Modré světlo je sníženo více než Mode1.
Mode3 Režim 3 : Modré světlo je sníženo více než Mode2.

* Blue Light Reducer nemůže být povolen, pokud i-Style Color, Adv.Contrast nebo sRGB jsou povoleny.

- Zámek Režimu:

<OSD>

Podržte tlačítko MENU a zapněte monitor, pokud je monitor vypnutý, bude zamknutý / odemknutý funkci OSD Lock Key.

<Vypínač/OSD>

Stisknutím a podržením tlačítka MENU po dobu 10 sekund se menu nezobrazí, bude uzamčen / odemčen funkci Power / OSD Lock Key.

POHOTOVOSTNÍ FUNKCE

Tento produkt je vybaven funkcí pohotovostního režimu. Pokud je aktivován, automaticky sníží zbytečnou spotřebu energie monitoru, když není počítač používán.

K dispozici je krok pohotovostním monitoru, jak je popsáno níže. Funkce pohotovostním, včetně všech nastavení časovače, je nakonfigurován v operačním systému. Zkontrolujte příručku k operačnímu systému a informujte se o tom, jak může být nakonfigurován.

■ Pohotovostní režim

Když je video signál z počítače jsou vypnuty, monitor přejde do pohotovostního režimu, který snižuje spotřebu energie na méně než 0,5 W*. Obrazovka ztmavne a indikátor napájení se změní na oranžovou. Od pohotovostním režimu se obraz objeví v několika sekundách, když se dotknete klávesnice nebo myši.

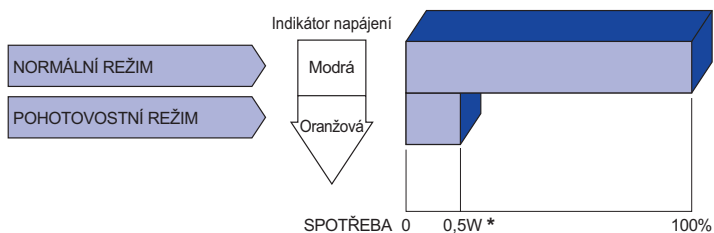

* Když nejsou připojena zařízení USB.

ŘEŠENÍ PROBLÉMŮ

Pokud monitor nefunguje správně, postupujte podle níže uvedených kroků pro možné řešení problému.

1. Proveďte úpravy popsané v OVLÁDÁNÍ MONITORU, v závislosti na problému, který máte. Pokud monitoru nefunguje obraz, přejděte na 2.
2. Podívejte se na následující body, pokud nemůžete najít příslušnou položku v OVLÁDÁNÍ MONITORU, nebo v případě, že problém přetrvává.
3. Pokud jste se setkali s problémem, který není popsán níže, nebo nemůžete problém opravit, ukončete používání monitoru a obraťte se na svého prodejce nebo iiyama servisní středisko pro další pomoc.

Problém

Kontrola

- ① Ne zobrazí se obraz.

(Indikátor napájení se nerozsvítí.)

- Napájecí kabel je pevně usazen v patici.
- Spínač napájení je zapnutý.
- AC zásuvka je pod napětím. Prosím, zkontrolujte s jiným zařízením.

(Indikátor napájení je modrý.)

- Je-li spořič obrazovky v aktivním režimu, dotkněte se klávesnice nebo myši.
- Zvyšte kontrast a / nebo jas.
- Počítač je zapnutý.
- Signální kabel je správně připojen.
- Signální načasování počítače je v specifikaci monitoru.

(Indikátor napájení svítí oranžově.)

- Pokud je monitor v pohotovostním režimu, dotkněte se klávesnice nebo myši.
- Počítač je zapnutý.
- Signální kabel je správně připojen.
- Signální načasování počítače je v specifikaci monitoru.

- ② Obrazovka není synchronizována.

- Signální kabel je správně připojen.
- Signální načasování počítače je v specifikaci monitoru.

- ③ Pozice obrazu není ve středu.

- Signální načasování počítače je v specifikaci monitoru.

- ④ Obrazovka je příliš světlá nebo příliš tmavá.

- Video výstup počítače je ve specifikaci monitoru.

- ⑤ Obrazovka se třese.

- Napájecí napětí je ve specifikaci monitoru.
- Signální načasování počítače je v specifikaci monitoru.

- ⑥ nessun audio.

- Gli strumenti audio (computer etc) sono ON.
- Il cavo audio è correttamente connesso.
- Il volume è acceso.
- La funzione Mute è spenta.
- Il livello di uscita audio è compreso nelle specifiche del monitor.

Problém

Kontrola

- ⑦ L'audio è troppo forte o troppo debole. Il livello di uscita audio è compreso nelle specifiche del monitor.
- ⑧ Si udisce uno strano rumore. Il cavo audio è correttamente connesso.
- ⑨ Il touch non funziona. Il cavo USB è correttamente inserito nella presa.
 Il driver del Touch screen è installato.
- ⑩ Il touch non è allineato. Le calibrazione è stata eseguita correttamente.

INFORMACE O RECYKLACI

Pro lepší ochranu životního prostředí, prosím, nevyhazujte Váš monitor.
Prosím navštivte naše webové stránky: <https://iiyama.com> pro recyklaci monitoru.

PŘÍLOHA

Design a technické údaje se mohou změnit bez předchozího upozornění.

SPECIFIKACE : ProLite T2254MSC-B1AG

Dotyková obrazovka	Technologie	Kapacitní 10 bodů
	Komunikační systém	USB2,0
	Povrchová úprava	Úprava proti oslňování
Velikost kategorie		21,5"
LCD Panel	Technologie panelu	IPS
	Velikost	Úhlopříčka: 21,5" (54,61cm)
	Rozteč bodů	0,24795mm H × 0,24795mm V
	Jas	250cd/m ² (typický), 160cd/m ² (Výchozí / Úspora energie)
	Kontrastní poměr	1000 : 1 (typický: s dotykovým panelem)
	Pozorovací úhel	Vpravo / Vlevo: 89 ° na každou stranu, nahoru / dolů: 89 ° na každou stranu (typický)
	Doba odezvy	4ms (šedá-šedá)* ¹
Barvy displeje		Přibližně 16,7M
Sync Frequency		Horizontální: 30,0-83,0kHz, Vertikální: 48-75Hz
Nativní rozlišení		1920 × 1080, 2,1 MegaPixelů
Podporované max. rozlišení		HDMI: 1920 × 1080 75Hz DisplayPort: 1920 × 1080 75Hz
Vstupní konektor		HDMI, DisplayPort
Vstupní video signál		Digitální: HDMI, DisplayPort
USB Standard		USB3,2 Gen 1 (5Gbps, DC5V, 900mA)
Počet USB portů Tvar konektoru		1 Upstream : Serie B 2 Downstream : Serie A
Konektor pro sluchátka		ø 3,5mm mini jack (Stereo)
Reproduktory		2,5W × 2 (Stereo reproduktory)
Maximální velikost obrazovky		476,06mm S × 267,79mm V / 18,7" S × 10,5" V
Napájení		100-240VAC, 50/60Hz, 1,5A
Spotřeba energie* ²		19W typicky, Pohotovostním režimu: max. 0,5 W, Vypnuto režim: max. 0,3W
Rozměry / Hmotnost netto		488,5 × 343,0 - 110,0 × 238,5mm / 19,2 × 13,5 - 4,3 × 9,4" (Š×V×H) 4,9kg / 10,8lbs
Úhel náklonu		Nahoru: 89 °, dolů: 3,5 °
Provozní prostředí		Provoz: Teplota 5 až 35 ° C / 41 až 95 ° F Vlhkost 10 až 85% (bez kondenzace) Skladování: Teplota -20 až 60°C / -4 až 140°F Vlhkost 10 až 90% (bez kondenzace)
Schválení		CE, UKCA, EAC

POZNÁMKA

*¹ Když je OverDrive nastaven na +2.

*² Když nejsou připojena zařízení USB.

ROZMĚRY

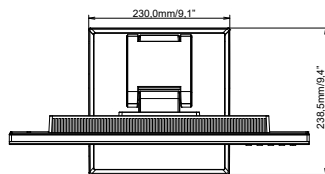
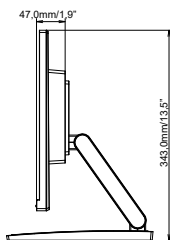
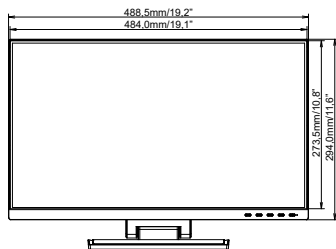

ODPOVÍDAJÍCÍ ČASOVÁNÍ

Režim Video	Horizontální frekvence	Vertikální frekvence	Dot Clock
640 × 480	31,469kHz	59,940Hz	25,175MHz
	37,500kHz	75,000Hz	31,500MHz
800 × 600	35,156kHz	56,250Hz	36,000MHz
	37,879kHz	60,317Hz	40,000MHz
	46,875kHz	75,000Hz	49,500MHz
1024 × 768	48,363kHz	60,004Hz	65,000MHz
	56,476kHz	70,069Hz	75,000MHz
	60,023kHz	75,029Hz	78,750MHz
1280 × 1024	63,981kHz	60,020Hz	108,000MHz
	79,976kHz	75,025Hz	135,000MHz
1440 × 900	55,935kHz	59,887Hz	106,500MHz
1680 × 1050	65,290kHz	59,954Hz	146,250MHz
1920 × 1080	67,500kHz	60,000Hz	148,500MHz