

UŽIVATELSKÝ MANUÁL

ProLite

LCD Monitor

ProLite TF4938UHSC
ProLite TF5538UHSC

Děkujeme moc za výběr iiyama LCD monitoru. Doporučujeme, abyste věnovali několik minut, před instalací zapnutí monitoru, k pečlivému pročtení komplexního návodu. Prosíme, mějte tuto příručku na bezpečném místě pro budoucí použití.

ČESKY

OZNAČENÍ CE PROHLÁŠENÍ O SHODĚ

Tento LCD monitor je v souladu s požadavky směrnice ES / EU 2014/30/EU "Směrnice EMC", 2014/35/EU "Směrnice pro nízké napětí", 2009/125/ES "ErP směrnice" a 2011/65/EU "RoHS směrnice".

Varování

Toto je produkt třídy A. V domácím prostředí může tento produkt způsobovat rušení rádiových vln, v takovém případě je požadováno, aby uživatel přijal odpovídající opatření.

IYAMA CORPORATION: Wijkermeerstraat 8, 2131 HA Hoofddorp, The Netherlands

Model No. : PLT4938, PLT5538



Doporučujeme recyklaci použitého výrobku. Obratě se prosím na svého prodejce nebo iiyama servisní středisko. Recyklační informace získané přes internet, pomocí adresy: <http://www.iiyama.com>
Můžete se připojit na webovou stránku různých zemí.

- Vyhrazujeme si právo měnit specifikace bez předchozího upozornění.
- Všechny obchodní známky použité v této uživatelské příručce jsou majetkem příslušných vlastníků.

OBSAH

PRO VAŠÍ BEZPEČNOST	1
BEZPEČNOSTNÍ OPATŘENÍ.....	1
SPECIÁLNÍ POZNÁMKY K LCD MONITORŮM	3
ZÁKAZNICKÝ SERVIS.....	5
ČIŠTĚNÍ	5
PŘED POUŽITÍM MONITORU.....	6
VLASTNOSTI	6
KONTROLA OBSAHU BALENÍ.....	6
ZVLÁŠTNÍ UPOZORNĚNÍ K DOTYKOVÉMU PANELU	7
OVLÁDACÍ PRVKY A KONEKTORY : MONITORU	8
INSTALACE.....	11
OVLÁDACÍ PRVKY : DÁLKOVÝ OVLADAČ	13
PŘÍPRAVA DÁLKOVÉHO OVLADAČE	14
ZÁKLADNÍ PROVOZ.....	16
PŘIPOJENÍ MONITORU	19
NASTAVENÍ POČÍTAČE	21
OVLÁDÁNÍ MONITORU.....	24
NASTAVENÍ OBSAHU MENU.....	26
ÚPRAVA OBRAZOVKY	31
POWER MANAGEMENT FUNKCE	34
ŘEŠENÍ PROBLÉMŮ.....	35
INFORMACE O RECYKLACI.....	36
PŘÍLOHA	37
SPECIFIKACE : ProLite TF4938UHSC-B2AG	37
SPECIFIKACE :	
ProLite TF5538UHSC-B2AG / ProLite TF5538UHSC-W2AG	39
ROZMĚRY : ProLite TF4938UHSC-B2AG	41
ROZMĚRY :	
ProLite TF5538UHSC-B2AG / ProLite TF5538UHSC-W2AG	41
ODPOVÍDAJÍCÍ ČASOVÁNÍ	42

PRO VAŠÍ BEZPEČNOST

BEZPEČNOSTNÍ OPATŘENÍ

VAROVÁNÍ

PŘESTANTĚ POUŽÍVAT MONITOR V PŘÍPADĚ JAKÝCHKOLIV PROBLÉMŮ

Pokud si všimnete jakýchkoli abnormální jevů, jako je kouř, zvláštní zvuk nebo zplodiny, odpojte monitor a ihned se obraťte na svého prodejce nebo iiyama servisní středisko. Další použití může být nebezpečné a může způsobit požár nebo úraz elektrickým proudem.

NIKDY NEDEMOLUJTE KRYT DISPLEJE

Vysokonapěťové obvody uvnitř monitoru. Demontáž krytu se můžete vystavit nebezpečí požáru nebo úrazu elektrickým proudem.

NIKDY NEVKLÁDEJTE NĚJAKÉ PŘEDMĚTY DO MONITORU

Nepokládejte žádné pevné předměty nebo kapaliny, jako je voda do monitoru. V případě nehody, okamžitě monitor odpojte a obraťte se na svého prodejce nebo iiyama servisní středisko. Používání monitoru s jakýmkoliv předmětem uvnitř může způsobit požár, úraz elektrickým proudem nebo poškození.

UMÍSTĚTE MONITOR NA ROVNÝ A STABILNÍ POVRCH

Monitor může způsobit zranění, pokud spadne.

NEPOUŽÍVEJTE MONITOR V BLÍZKOSTI ZDROJE VODY

Nepoužívejte monitor, kde může být postříkán vodou či polit vodou. Může to způsobit požár nebo úraz elektrickým proudem.

POUŽÍVEJTE JEN PODPOROVANÝ NAPÁJECÍ ZDROJ

Ujistěte se, že monitor je používám pouze s určeným napájením. Použití nesprávného napětí může způsobit poruchu a může způsobit požár nebo úraz elektrickým proudem.

CHRAŇTE KABELY

Netahejte, neohýbejte napájecí a datový kabel. Nepokládejte na monitor nebo na kabely žádné jiné těžké předměty. V případě poškození, kabely mohou způsobit požár nebo úraz elektrickým proudem.

NEPŘÍZNIVÉ POVĚTRNOSTNÍ PODMÍNKY

Není vhodné používat monitor při těžké bouři, může to způsobit poruchu. Také se doporučuje, abyste se nedotýkali zástrčky. Mohlo by dojít k úrazu elektrickým proudem.

UPOZORNĚNÍ

MÍSTO INSTALACE

Neinstalujte monitor, kde může dojít k náhlým změnám teploty, nebo ve vlhkém, prašném nebo zakouřeném prostředí, protože by mohlo dojít k požáru, úrazu elektrickým proudem nebo poškození. Měli byste se také vyhnout místům, kde slunce svítí přímo na monitoru.

NEUMISŤUJTE MONITOR DO NEBEZPEČNÝCH POZIC

Monitor se může převrhnout a způsobit zranění, pokud není vhodně umístěn. Dále se ujistěte, že nemáte na monitoru položené nějaké těžké předměty, a že všechny kabely jsou vedeny tak, že děti za ně nemohou tahat a způsobit si zranění.

DODRŽENÍ VENTILACE VZDUCHU

Ventilační otvory ochraňují monitor před přehřátím. Zakrytí otvorů může způsobit požár. Chcete-li zabezpečit dostatečnou cirkulaci vzduchu, umístěte monitor alespoň 10 cm (nebo 4 palce) od všech stěn. Při ovládání monitoru na zádech, boku, vzhůru nohama nebo na koberci či jiném měkkém materiálu, může také dojít k poškození.

ODPOJTE KABELY PŘI MANIPULACI S MONITOREM

Když přesouváte monitor, vypněte síťový vypínač, odpojte monitor a ujistěte se, zda je signálový kabel odpojen. Pokud monitor neodpojíte, může dojít k požáru nebo úrazu elektrickým proudem.

ODPOJTE MONITOR ZE ZÁSUVKY

Pokud monitor nepoužíváte delší dobu, je doporučeno jej odpojit z elektrické sítě, aby se zabránilo nehodám.

DRŽTE ZÁSTRČKU PŘI ODPOJOVÁNÍ

Chcete-li odpojit napájecí kabel nebo signálový kabel, tahejte vždy za zástrčku. Nikdy netahejte za samotný kabel, může to způsobit požár nebo úraz elektrickým proudem.

NEDOTÝKEJTE SE ZÁSTRČKY MOKRÝMA RUKAMA

Při vytahování nebo zastrčení zástrčky mokřými rukama, může dojít k úrazu elektrickým proudem.

PŘI INSTALACI MONITORU NA VAŠEM POČÍTAČI

Ujistěte se, že počítač je dostatečně silný, aby unesl hmotnost monitoru, jinak může dojít k poškození počítače.

OSTATNÍ

ERGONOMICKÉ DOPORUČENÍ

Chcete-li odstranit únavu očí, neprovazujte monitor proti jasnému pozadí nebo v tmavé místnosti. Pro optimální pohodlí při sledování by monitor měl být těsně pod úrovní očí a ve vzdálenosti 40 - 60 cm (16-24 palec) od vašich očí. Při používání monitoru delší dobu se doporučuje přestávka deset minut každou hodinu, protože dlouhodobý pohled na obrazovku může způsobit únavu očí.

SPECIÁLNÍ POZNÁMKY K LCD MONITORŮM

- Následující symptomy jsou normální u LCD monitorů a neznamenají problém.

POZNÁMKA

- Při prvním zapnutí LCD monitoru se nemusí obraz vejít na displej, protože typ počítače má nastavenou jinou pozici. V tomto případě nastavte pozici obrazu do správné polohy.
 - Můžete zjistit mírně nerovnoměrný jas na obrazovce v závislosti na pracovní ploše, kterou používáte.
 - Vzhledem k povaze LCD obrazovky, může přetrvat vjem původní obrazovky i po přepnutí obrazu, když je stejný obraz zobrazen hodiny. V tomto případě lze obrazovku obnovovat pomalu změnou obrazu nebo vypnutím na několik hodin.
- Tento LCD displej nemůže být používán venku.
 - Pokud používáte kabel delší, než je dodaný, není kvalita obrazu zaručena. Dotyková funkce může být přerušena, pokud délka USB kabelu přesahuje 3 m.

POUŽITÍ POTVRZENÍ

Tento produkt je určen pro optimální využití při 24hod denně.

Displej je kompatibilní pro použití na šířku / na výšku i jako lícem nahoru. Pokud se používá displejem nahoru, prosíme, využijte funkci Fan-on.

VYSVÍCENÍ OBRAZU / VYPÁLENÍ OBRAZU

Prosíme, vemte na vědomí, že u všechny LCD obrazovky může dojít k vysvícení obrazu nebo vypálení obrazu. K tomu dochází, když reziduální obraz zůstává viditelný na obrazovce, když je statický obraz zobrazen dlouhou dobu. Vysvícení obrazu na LCD není permanentní, ale zobrazení statického obrazu po dlouhou dobu, je třeba se vyhnout.

Proti vysvícení obrazu pomáhá vypnutí monitoru na tak dlouho, jak byl poslední obraz zobrazen, takže v případě, že obraz byl na monitoru po dobu 1 hodiny a lze vidět zbytkový obraz nebo "duch" obrazu, měli byste vypnout monitor na 1 hodinu, aby se vyčistil zbytkový obraz.

Pro všechny LFD produkty, iiyama doporučuje zobrazování pohyblivých obrazů a využití spořiče obrazovky v pravidelných intervalech, vždy, když je obrazovka nečinná. Vypnutí monitoru napomůže k prevenci.

Jiné způsoby, jak snížit riziko vzniku vysvícení, bude používáním funkce FAN-on (je-li k dispozici), Nízkého podsvícení a Nízkého nastavení jasu.

PRO PRODLOUŽENÉ POUŽITÍ JAKO VEŘEJNÝ DISPLEJ

■ Vypálení obrazu na LCD panelu

Když je zobrazen statický obraz několik hodin, stopa elektrické náboje zůstane v blízkosti elektrody uvnitř LCD a produkuje "duch" statického obrazu. (Image Persistence).

Vysvícení obrazu není trvalým rysem. Když je zobrazen statický obraz po delší dobu, iontové nečistoty uvnitř displeje jsou postaveny podél zobrazených snímků a to může být trvalé.

■ Doporučení

Abyste se vyhnuli vypálení obrazu a pro podporu delší životnosti displeje, doporučujeme následující:

1. Vyhněte se statickým obrazům zobrazených na dlouhou dobu - měňte statické obrazy v nekonečné smyčce.
2. Vypněte monitor, když není používán, a to buď dálkovým ovládáním nebo pomocí Power Management nebo naplánované funkce.
3. Je-li monitor instalován v horkém nebo v uzavřeném prostředí, použijte chladicí ventilátor, spořič obrazovky a funkci nízkého jasu.
4. Vhodné větrání pro jakýkoli monitor je očekáváno u jakékoliv instalace – ovládané systémy klimatizace mohou být použity.
5. Důrazně doporučujeme využití aktivního chlazení s ventilátory pro delší dobu provozu nebo v prostředí s vysokou okolní teplotou.

ZÁKAZNICKÝ SERVIS

- POZNÁMKA** ■ Máte-li vrátit přístroj do servisu a originální balení bylo zničeno, obraťte se prosím na svého prodejce nebo iiyama servisní středisko pro radu nebo náhradního balení.

ČIŠTĚNÍ

- VAROVÁNÍ** ■ Pokud při čištění dostanou materiály nebo kapaliny, jako je voda, do monitoru, okamžitě odpojte napájecí kabel a obraťte se na svého prodejce nebo iiyama servisní středisko.

- UPOZORNĚNÍ** ■ Z bezpečnostních důvodů vypněte hlavní vypínač a odpojte monitor před čištěním.

- POZNÁMKA** ■ Pro ochranu LCD panelu, nepoškrábejte nebo neotírejte obrazovku tvrdými předměty.
- Nikdy nepoužívejte některé z následujících silných rozpouštědel. Ty mohou poškodit kryt a LCD displej.

Ředidlo	Spreji
Benzín	Vosk
Abrazivní čistič	Kyselé nebo alkalické rozpouštědlo

- Dotýkáním se krytu produkty vyrobenými z pryže nebo plastu po delší dobu, může dojít k degeneraci nebo ztráty barvy na krytu.

KRYT MONITORU Skvrny lze odstranit hadříkem lehce navlhčeným ve slabém saponátu. Poté otřete kryt jemným suchým hadříkem.

LCD OBRAZOVKA Doporučuje se pravidelné čištění měkkým suchým hadříkem.

PŘED POUŽITÍM MONITORU

VLASTNOSTI

- ◆ Podporuje rozlišení až 3840 × 2160
- ◆ Vysoký kontrast 1100:1 (Typický) / Jas 500cd/m² (Typický)
- ◆ Digitální vyhlazování znaků
- ◆ Automatické nastavení
- ◆ Stereo reproduktory
2 × 8W Stereo reproduktory
- ◆ Power Management (v souladu s VESA DPMS)
- ◆ v souladu VESA Standard (400mm × 200mm) : ProLite TF4938UHSC
- ◆ v souladu VESA Standard (600mm × 400mm) : ProLite TF5538UHSC
- ◆ Sklo s AG vrstvou

KONTROLA OBSAHU BALENÍ

Následující doplňky jsou součástí balíku. Zkontrolujte, zda jsou uzavřeny s monitorem. Pokud něco chybí nebo jsou poškozeny, obraťte se na prodejce nebo na regionální iiyama kancelář.

- | | | |
|--------------------|-------------------------|-------------------------|
| ■ Napájecí kabel * | ■ HDMI kabel | ■ DisplayPort kabel |
| ■ USB kabel | ■ IR prodlužovací kabel | ■ Dálkový ovladač |
| ■ Baterie (2ks) | ■ Clamper | ■ Bezpečnostní příručka |
| ■ Rychlý průvodce | | |

UPOZORNĚNÍ

* Napájecí kabel uzavřený v 120V oblasti je 10A/125V. Pokud používáte napájení vyšší než toto, pak musí být použit napájecí kabel 10A / 250V. Nicméně, všechny garance a záruky jsou neplatné pro případné problémy nebo škody způsobené napájecím kabelem, který není součástí balení iiyama.

Při schváleném napájecím kabelu větší nebo rovno H05VVF, musí být použito 3G, 0,75mm².

ZVLÁŠTNÍ UPOZORNĚNÍ K DOTYKOVÉMU PANELU

UPOZORNĚNÍ

Pokud k využití dotykové funkce použijete ostré, špičaté nebo kovové předměty, může dojít k trvalému poškození panelu.

Tím rovněž můžete přijít o zbývající záruční období na zařízení.

Doporučujeme proto používat vodivým pryžovým stylus (typ R8,0 nebo novější) nebo funkci aktivovat prstem.

OVĽADACÍ PRVKY A KONEKTORY : MONITORU

<Zadní ovladač>

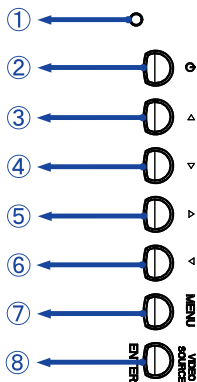

①	Indikátor napájení	Zelená	Normální provoz
		Oranžová	Power Management
②	⏻	Vypínač	
③	▲	Tlačítko Doleva / -	
④	▼	Tlačítko Doprava / +	
⑤	▶	Tlačítko Nahoru	
⑥	◀	Tlačítko Dolů	
⑦	MENU	Tlačítko Menu	
⑧	VIDEO SOURCE / ENTER	Tlačítko Volba vstupů / Enter	

<Přední>

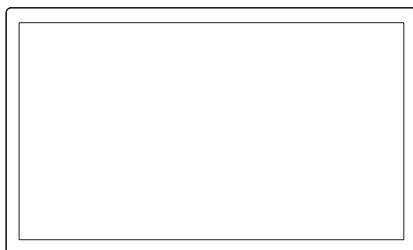

■ ProLite TF4938UHSC

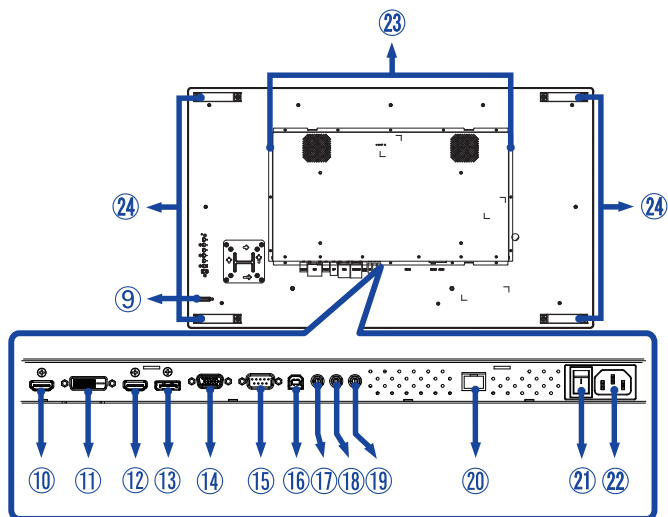

■ ProLite TF5538UHSC

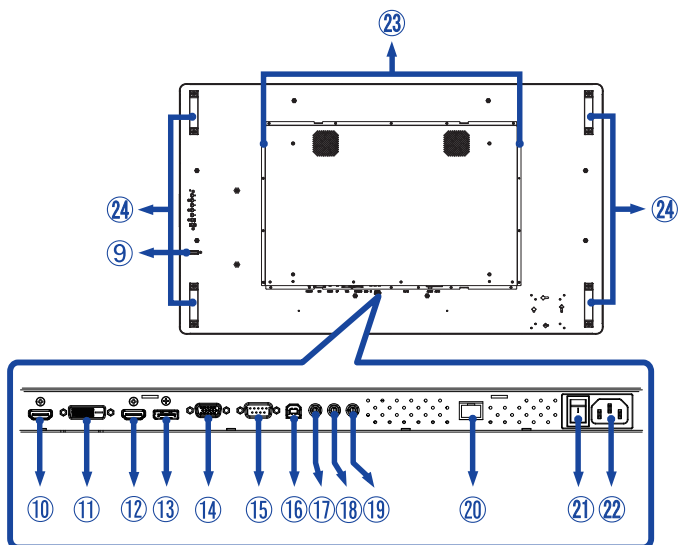

⑨	IR Sensor		Dálkový snímač
⑩	HDMI2	HDMI	HDMI konektor
⑪	DVI	DVI-D	DVI-D konektor
⑫	HDMI1	HDMI	HDMI konektor
⑬	DP	DisplayPort	DisplayPort konektor
⑭	VGA	VGA	VGA konektor
⑮	RS232C	RS232C	RS232C konektor
⑯	USB	USB Touch	USB konektor
⑰	IR	Mini jack	IR konektor
⑱	AUDIO IN	Mini Jack	Vstup pro audio konektor
⑲	AUDIO OUT *	Mini Jack	Konektor pro sluchátka
⑳	RJ45	RJ45	RJ45 konektor
㉑	AC-SW I (ON) / O (OFF)	MAIN POWER	Hlavní vypínač
㉒	AC IN	AC-INLET	AC konektor (~ : Střídavý proud)
㉓	Speakers		Reproduktory
㉔	Handles		Madla

* K dispozici pouze pro HDMI a DisplayPort vstup.

INSTALACE

UPOZORNĚNÍ

- Dodržujte pokyny z návodu pro typ připevnění, jaký jste zvolili. S veškerými servisními pracemi se obraťte na kvalifikovaný servisní personál.
- Posun monitoru vyžaduje alespoň dvě osoby.
- Před montáží tohoto monitoru se prosím ujistěte, že je zeď dostatečně silná na to, aby udržela potřebnou hmotnost obrazovky a přimontování.

[MONTÁŽ NA STĚNU]

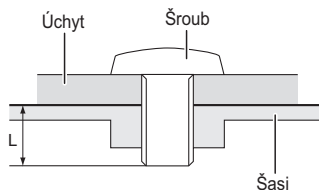

VAROVÁNÍ

Při použití montáže na stěnu utáhněte šrouby M6 (4 kusy) s podložkou, jejíž "L" délka je 10 mm pro upevnění monitoru. Použitím delšího šroubu by mohlo dojít k úrazu elektrickým proudem nebo k poškození, protože může dojít ke kontaktu s elektrickými součástkami uvnitř monitoru.

[FAN]

VAROVÁNÍ

Při použití lícem nahoru, prosím, ujistěte se, že je zapnutá funkce ventilátoru.

Vnitřní teplota stoupá, pokud nepoužíváte ventilátor, je zde možnost, že životnost výrobku bude snížena.

Také v případě, kdy je začleněno do zařízení, prosím, ujistěte se, že funguje chlazení.

Pokud jej používáte dlouhodobě, prach a nečistoty se drží na perifériích ventilátoru, omezuje se účinek rozptýlu tepla v produktu a existuje možnost, že bude snížen. Prosím, pravidelně čistěte.

[OTÁČENÍ OBRAZOVKY]

Tento monitor je navržen tak, aby byl kompatibilní v režimech na šířku, na výšku a lícem nahoru.

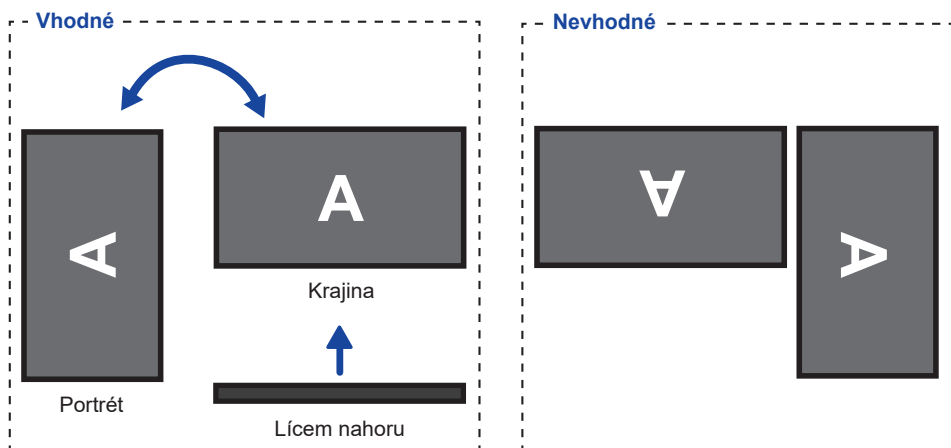

OVLÁDACÍ PRVKY : DÁLKOVÝ OVLADAČ

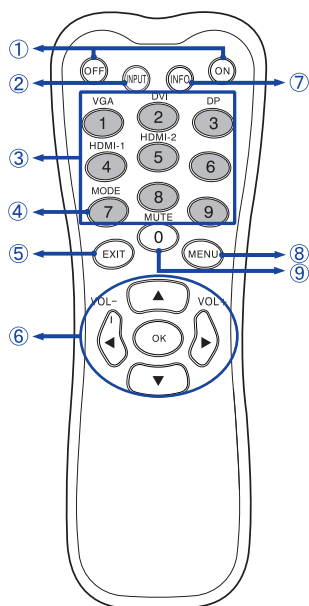

①	ON/OFF	Vypíná a zapíná monitor.
②	INPUT	Vybírá zdroj.
③	Number (1-9) / Input source	Slouží jako tlačítka vstupního zdroje. (VGA/DVI/HDMI-1/HDMI-2/DP)
④	Number (7) / MODE	Vybírá Režim obrazu.
⑤	EXIT	Vrací se do předcházející nabídky nebo zavírá nabídku OSD.
⑥	▲▼◀▶	Naviguje podnabídkami a nastaveními. ▲: Tlačítko Nahoru ▼: Tlačítko Dolů ◀: Tlačítko Doleva ▶: Tlačítko Doprava ◀ (VOLUME-): Snižuje hlasitost. ▶ (VOLUME+): Zvyšuje hlasitost.
	OK	Potvrzuje váš výběr nebo ukládá změny.
⑦	INFO	<ul style="list-style-type: none"> • Poskytuje informace o zdroji a rozlišení. • Stisknutím a podržením tlačítka po dobu 3 sekund snížíte jas. Jas se vrátí na předchozí úroveň opakovaným stisknutím uvedeného tlačítka.
⑧	MENU	Otvírá systémy nabídky na obrazovce monitoru. Když je systém nabídky již otevřený, stisknutí tohoto tlačítka vybere předcházející podnabídku.
⑨	Number (0) / MUTE	Zapíná nebo vypíná funkci ztlumení zvuku, když není zobrazena nabídka.

PŘÍPRAVA DÁLKOVÉHO OVLADAČE

Abyste mohli dálkový ovladač používat, vložte dvě suché baterie.

UPOZORNĚNÍ

- Nepoužívejte žádné jiné baterie než baterie specifikované v této příručce k dálkovému ovladači.
- Nevkládejte do dálkového ovladače společně staré a nové baterie.
- Ujistěte se, že vývody odpovídají označením "+" a "-" v přihrádce na baterie.
- Vybité baterie ihned vyjměte, aby z nich neunikala kapalina do prostoru pro baterie.
- Prasklé baterie nebo elektrolyt z těchto baterií mohou způsobit skvrny, požár nebo úraz.

- ① Posuňte zpět a vyjměte kryt baterie ve směru šipky.

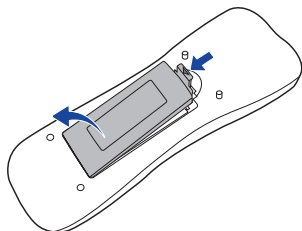

- ② Uspořádejte a vložte 2 baterie AAA podle jejich vstupů + a - (jak je označeno na dálkovém ovladači).

Baterie x 2

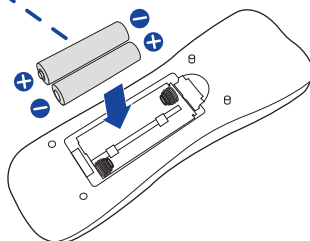

- ③ Znovu dosadte kryt baterie ve směru šipky a zaklapněte ho zpět na místo.

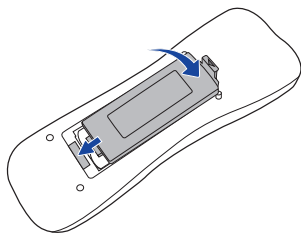

POZNÁMKA

- Při vyjímání baterií se řiďte výše uvedenými pokyny.
- Když dálkový ovladač nefunguje blízko monitoru, vyměňte baterie za nové. Použijte suché baterie AAA. Nebezpečí výbuchu při výměně baterie za nesprávný typ.
- Dálkový ovladač používejte nasměrovaný k dálkovému čidlu na monitoru.
- U tohoto monitoru nebudou fungovat dálkové ovladače jiných výrobců. Používejte POUZE dodaný dálkový ovladač.
- U použitých baterií musíte při vyřazování dodržovat místní předpisy. (Rada: U likvidace použitých baterií dodržujte prosím správnou politiku podle vašich místních předpisů).
- Baterie nesmí být vystaveny nadměrnému teplu, jako je sluneční svit, oheň a podobně.
- Pokud nehodláte dálkové ovládání používat po celou dobu, vyjměte baterie.

ZÁKLADNÍ PROVOZ

■ Zapnutí monitoru

Monitor je zapnutý a indikátor elektřiny se změní na zelenou barvu, když stisknete síťové tlačítko na monitoru nebo na dálkovém ovladači. Monitor se vypne a indikátor elektřiny se změní na Oranžová, když stisknete síťové tlačítko na monitoru nebo na dálkovém ovladači. Pro zapnutí monitoru ho znovu stiskněte.

POZNÁMKA

I při používání režimu řízení napájení nebo vypnutí síťového vypínače spotřebovává monitor malé množství elektřiny. Odpojte síťový kabel od síťového napájení vždy, když monitor nepoužíváte nebo v noci, abyste předešli zbytečné spotřebě elektřiny.

[Monitoru]

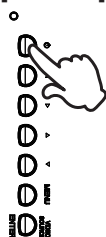

[Dálkový ovladač]

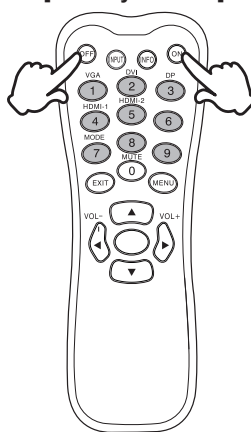

■ Zobrazení stránky nabídky nastavení

Stránky nabídky se objeví na obrazovce, když stisknete tlačítko MENU na monitoru nebo na dálkovém ovladači.

Stránka menu zmizí, když znovu stisknete tlačítko EXIT na dálkovém ovladači.

[Monitoru]



[Dálkový ovladač]

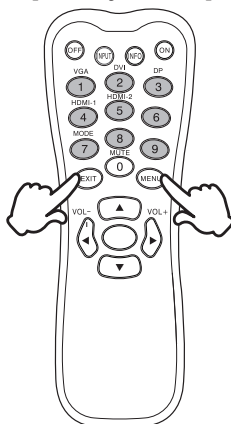

■ Posunujte kurzorem vertikálně

Vyberte nastavení stisknutím tlačítka ▲ / ▼, zatímco je na obrazovce zobrazena stránka s nabídkou.

[Monitoru]



[Dálkový ovladač]

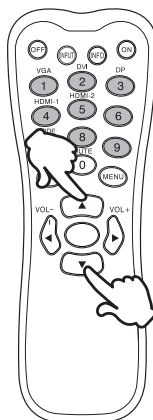

■ Posunujte kurzorem horizontálně

Vyberte nabídku nebo nastavení nebo proveďte nastavení stisknutím tlačítka ◀ / ▶, zatímco je na obrazovce zobrazena stránka s nabídkou.

[Monitoru]



[Dálkový ovladač]

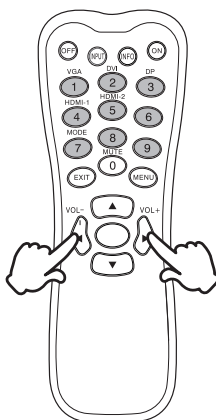

■ Nastavte akustický výkon

Stiskněte tlačítko ◀ / ▶ pro nastavení akustického výkonu, když není na obrazovce zobrazena stránka s nabídkou.

[Monitoru]



[Dálkový ovladač]

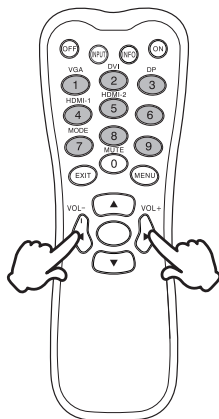

■ Zapojte vstupní signál

Stiskněte tlačítko VIDEO SOURCE na monitoru nebo INPUT tlačítko na dálkovém ovladači pro zobrazení nabídky Vstupního signálu, když se na obrazovce nezobrazí stránka nabídky. Stisknutím tlačítka ▲ / ▼ nebo tlačítka Vstupního zdroje přepnete vstupní signál.

[Monitoru]



[Dálkový ovladač]

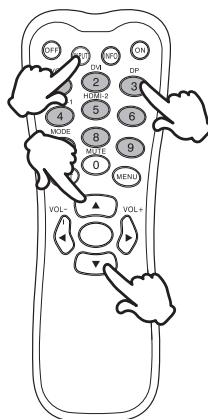

PŘIPOJENÍ MONITORU

- 1 Ujistěte se, že počítač i monitor jsou vypnuté.
- 2 Připojte počítač k monitoru pomocí odpovídajícího kabelu.
- 3 Připojte počítač k monitoru pomocí kabelu USB.
- 4 Připojte napájecí kabel k monitoru a poté do elektrické sítě.
- 5 Zapněte monitor (hlavním vypínačem i vypínačem).

POZNÁMKA

- Signální kabely pro připojení počítače a monitoru se mohou lišit v závislosti na typu použitého počítače. Nesprávné připojení může způsobit vážné poškození jak na monitoru, tak i na počítači. Kabel, který je dodán s monitorem, je určen pro standardní konektor. Pokud je zapotřebí speciální kabel, obraťte se na místního prodejce nebo regionální iiyama kancelář.
- Pro připojení k počítači Macintosh, obraťte se na místního prodejce nebo regionální iiyama kancelář pro výběr vhodného adaptéru.
- Ujistěte se, že jste utáhli prsty šrouby na obou koncích kabelu signálu.
- Při připojení USB kabelu pak počkejte 8 vteřin a dotyková funkce je připravena k chodu. Může být aktivovaná perem, prstem nebo jiným ukazovacím zařízením.
- Připojovací zařízení třídy 1 typu A musí být připojeno k ochrannému vodiči.
- Zásuvka musí být instalována v blízkosti zařízení a musí být snadno přístupná.
- Výrazný akustický tlak u ucha / sluchátek může způsobit poškození sluchu / ztrátu sluchu.

[Příklad připojení]

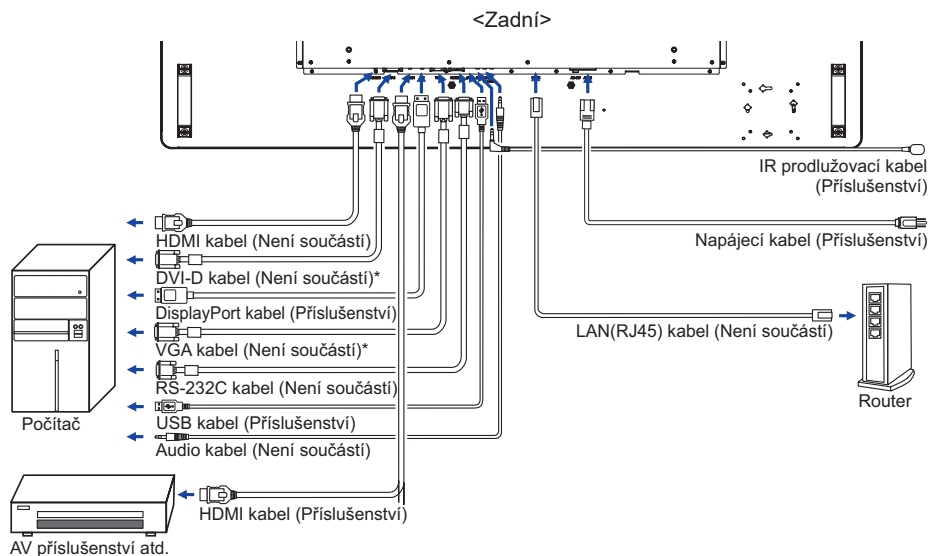

* Kabel není součástí dodávky monitoru. Pokud používáte kabel nízké kvality, může dojít k elektromagnetického rušení. Obratěte se prosím na servisní středisko iiyama ve Vaší zemi, pokud se chcete připojit monitor přes VGA nebo DVI vstup.

[Síťové připojení]

● Připojení k síti LAN

Nastavení monitoru pro připojení k místní síti.

1. Připojte RJ45 kabel do odpovídajících portů na monitoru a LAN switchi nebo routeru.
2. Vstupte do nabídky OSD Nastavení> Ovládací nastavení. Zvolte LAN.
3. Zadejte další nabídku OSD Nastavení> Nastavení sítě> IP adresa DHCP nebo Manual

Nastavení

- Pokud jste v prostředí DHCP, zvýrazněte položku Automatické nastavení a vyberte možnost Zapnuto. Po dokončení se zobrazí adresa IP adresy, maska podsítě, výchozí brána a primární nastavení DNS.
- Pokud nejste v prostředí DHCP, zvýrazněte položku Automatické nastavení a vyberte možnost Vypnuto. Obráťte se na svého správce služby ITS, kde naleznete informace o nastavení IP adresy, masky podsítě, výchozí brány a primárního DNS a odpovídajícím způsobem jej zadejte.

● Ovládání monitoru

Jakmile máte správnou IP adresu pro váš monitor a monitor je zapnutý nebo v pohotovostním režimu, můžete použít libovolný počítač, který je na stejné lokální síti k ovládání monitoru.

POZNÁMKA

- Nemůžete ovládat monitor přes konektor RS-232C, pokud je LAN ovládání používáno.
- Doporučujeme používat prohlížeč Google Chrome verze 51.0.2704.103 nebo vyšší.

1. Zadejte IP adresu monitoru do adresního řádku prohlížeče a stiskněte tlačítko ENTER.
2. Zobrazí se stránka nastavení.

INFORMATION / PICTURE&SOUND / SCREEN / SETTING / SCHEDULE / NETWORK

Network Control

INFORMATION	PICTURE & SOUND	SCREEN	SETTING	SCHEDULE	NETWORK
-------------	-----------------	--------	---------	----------	---------

Information

Display

Model Name:	RX-32
Serial Number:	DSDMYXXXXPP0

Status

Power Status:	Power On
Video Source:	DVI

Network

IP Address:	192.168.1.202
Subnet Mask:	255.255.255.0
Gateway:	192.168.1.1
Primary DNS:	192.168.1.1
Secondary DNS:	0.0.0.0
MAC Address:	44:37:E6:64:04:50

Other Information

Scaler F/W Version:	1.04
Lan F/W Version:	1.05 Rev6
Operation Time:	0000122 H

NASTAVENÍ POČÍTAČE

■ Načasování signálu

Změna požadované načasování signálů, jsou uvedeny na straně 42: Vhodné načasování.

■ Windows XP/Vista/7/8/8,1/10 Plug & Play

LCD monitor iiyama splňuje normu DDC2B VESA. Funkce Plug & Play běží pod Windows XP/Vista/7/8/8,1/10 po připojení monitoru k počítači kompatibilnímu se systémem DDC2B dodaným signálním kabelem.

Instalace do systému Windows XP: Váš počítač může vyžadovat soubor informací o monitorech iiyama, který je k dispozici na internetu na adrese

<http://www.iiyama.com>

POZNÁMKA

■ Další informace ke stažení ovladače pro váš monitor s dotykovou obrazovkou můžete získat na výše uvedené webové stránce.

■ Operační systémy Macintosh nebo Unix většinou nevyžadují ovladače monitoru. Další informace si vyžádejte od dodavatele svého počítače.

■ Postup zapínání hlavním vypínačem

Nejprve zapněte monitor a pak počítač.

■ MULTI-TOUCH :

Tento monitor vyhovuje DDC2B normy VESA. (Plug&play compliant)

Funkce MULTI-TOUCH běží na Windows7/8/8,1/10 připojením monitoru k počítači vyhovujícím DDC2B s dodaným USB kabelem.

■ TOUCH PODPORA OPERAČNÍHO SYSTÉMU :

Verze OS (Windows)	Windows			
	Win 10	Win8	Win7	XP
Podporované dotyky	multi-touch			
Poznámka	Ovladač doručené pošty systému Windows (Ovladač SiS nevyžaduje)			Jedním dotykem

Verze OS (Linux Distribution)	Android				Linux
	7.0	6.0	5.0 ~ 5.1	4.0 ~ 4.4	
Podporované dotyky	multi-touch				
Podporovaná Kernal verze	4.4	3.18	3.0~3.14		
Poznámka	Ovladač podporuje více dotyků				

Verze OS (Mac OS)	Mac OS			
	10.9 (Mavericks)	10.10 (Yosemite)	10.11 (El Capitan)	10.12 (Sierra) 10.13 (High Sierra)
Podporované dotyky	Single-touch			
Poznámka	Stejně jako gesto Apple Trackpad: Gesto s 2 prsty: přiblížení / oddálení, přetáhněte prstem Gesto s 4 prsty: zobrazení plochy	Stejně jako gesto Apple Trackpad: Gesto s 2 prsty: přiblížení / oddálení, přetáhněte prstem Gesto s 4 prsty: zobrazení plochy Náš servisní team Vám poskytne drivery a návod k obsluze.	Stejně jako gesto Apple Trackpad: Gesto s 2 prsty: přiblížení / oddálení, přetáhněte prstem Gesto s 4 prsty: zobrazení plochy Náš servisní team Vám poskytne drivery a návod k obsluze.	Náš servisní team Vám poskytne drivery a návod k obsluze.

■ V režimu duální obrazovky klepněte na Nastavení vstupu

① Nejprve připojte primární monitor k počítači.

Nastavte Ovládací panely > Hardware a zvuk > Nastavení počítače Tablet PC > Displej > Nastavení.

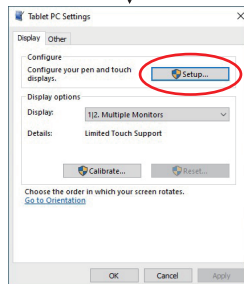
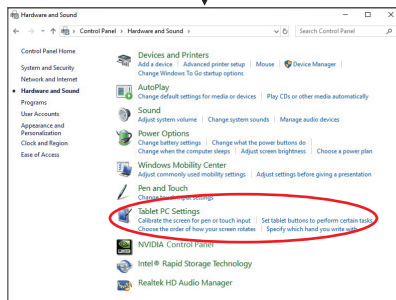
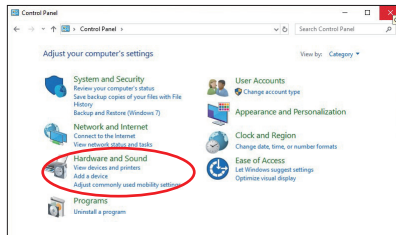

Na obrazovce se objeví následující zpráva. Postupujte podle pokynů.

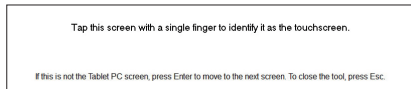

② Po nastavení ①, připojte druhý monitor a proveďte instalaci jako v ①.

POZNÁMKA

Monitory jsou rozpoznávány jako duální displeje a dotykové ovládání nelze provádět na dvou monitorech současně. Dotykovou operaci můžete provádět pouze na jednom z monitorů.

OVLÁDÁNÍ MONITORU

Chcete-li vytvořit co nejlepší obraz, Váš iiyama LCD monitor byl nastaven ve výrobním závodě s KOMPATIBILNÍ NAČASOVÁNÍ, které je vyobrazeno na straně 42. Jste také schopni nastavit obraz tlačítkem podle pokynů uvedených níže. Pro podrobnější úpravy, viz strana 31 pro ÚPRAVY OBRAZU.

- 1 Stiskněte tlačítko MENU pro spuštění funkce OSD menu. K dispozici jsou další položky nabídky, které lze přepínat pomocí ▲ / ▼ tlačítka.

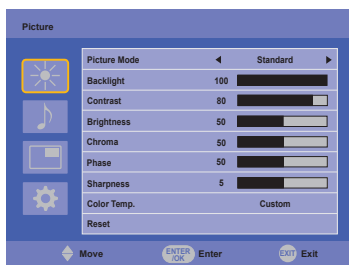

- 2 Vyberte položku menu, která obsahuje ikonu nastavení týkající se nastavení, které chcete dělat. Stiskněte tlačítko OK na dálkovém ovladači nebo tlačítko ENTER na monitoru. Potom pomocí tlačítek ▲ / ▼ zvýrazněte ikonu požadovaného nastavení.
- 3 Znovu stiskněte tlačítko OK na dálkovém ovladači nebo tlačítko ENTER na monitoru. Pomocí tlačítek ◀ / ▶ zvolte vhodnou úpravu nebo nastavení.
- 4 Stiskněte tlačítko EXIT pro odchod z menu a nastavení, která jste právě udělal. Proběhne automatické uložení.

Například pro korekci svislé polohy zvolte položku Screen a poté stiskněte tlačítko OK na dálkovém ovladači. Pak vyberte Adjust Screen pomocí tlačítka ▲ / ▼. Stránka nastavení se objeví po stisknutí tlačítka OK na dálkovém ovladači. Pak vyberte V. poloha pomocí tlačítka ▲ / ▼.

Potom pomocí tlačítek ◀ / ▶ pro změnu nastavení vertikální polohy. Vertikální poloha displeje by se měla odpovídajícím způsobem měnit, když děláte to.

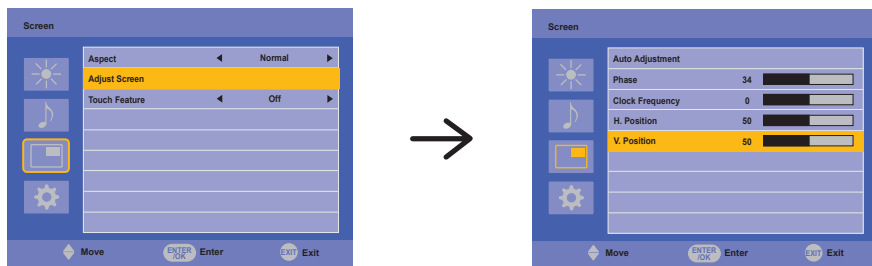

Stiskněte nakonec tlačítko EXIT při skončení, všechny změny se uloží do paměti.

POZNÁMKA

- Tlačítko EXIT může být použito k vrácení předcházejících položek nabídky.
- Jakékoli změny se automaticky uloží do paměti, když OSD zmizí. Je třeba se vyvarovat vypnutí napájení při používání nabídky.
- Úprava položek Position, Clock Frequency a Phase jsou uloženy pro každé časování signálu. Kromě těchto úprav, všechny ostatní úpravy mají pouze jedno nastavení, které se vztahuje na všechny časování signálu.

- **Tlačítko Back Controller:**

Stisknutí a podržení tlačítek MENU a ▲ po dobu asi 5 vteřin, když není Nabídka zobrazena, uzamkne/odblokuje funkci Tlačítko uzamčení dálkového ovládání.

- **Tlačítko zapnutí a vypnutí:**

Stisknutí a podržení tlačítek MENU a ENTER po dobu asi 5 vteřin, když není Nabídka zobrazena, uzamkne/odblokuje funkci Tlačítko zapnutí a vypnutí.

- **Tlačítko Remote Control:**

Stisknutí a podržení tlačítek MENU a ► po dobu asi 5 vteřin, když není Nabídka zobrazena, uzamkne/odblokuje funkci Tlačítko uzamčení dálkového ovládání.

- **Funkce odmítnutí dlaně:**

Odmítnutí dlaně je způsob, jak ignorovat signál z velké dotykové plochy při používání režimu prstu.

Velká styčná plocha: dlaň, zaťatá pěst, loket, rameno, atd.

Když se dotknete displeje prstem, odmítnutí dlaně je aktivováno a obrazovka nerozpozná kontakt vytvořený dlaní atd ..

NASTAVENÍ OBSAHU MENU

Picture Obraz

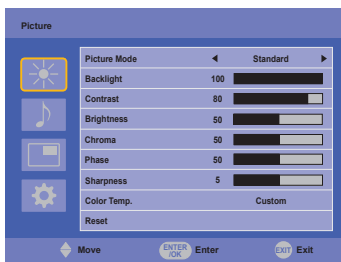

Úprava položek	Problém / Možnost	Tlačítko ke stisknutí	
Picture Mode* ³ Režim obrazu	Vivid	Pro zobrazení venkovní scénérie obrázků.	
	Standard	Pro obecné prostředí Windows a výchozí nastavení monitoru.	
	Cinema	Pro filmové a video prostředí.	
	Custom	Zobrazí obrázek na obrazovce upravený nastaveními Nastavení obrázků.	
Backlight Podsvícení	Jas zadního osvětlení je snížený.	← ▶	
Contrast* ³ Kontrast	Příliš matné	← ▶	
	Příliš intenzivní	← ▶	
Brightness* ^{1,3} Jas	Příliš tmavá	← ▶	
	Příliš světlá	← ▶	
Chroma* ² Nasycení	Příliš slabý	← ▶	
	Příliš silná	← ▶	
Phase Odstín	Dofialova	← ▶	
	Dozelena	← ▶	
Sharpness Ostrost	Příliš slabá	← ▶	
	Příliš ostrá	← ▶	
Color Temp.* ³ Teplota barev	Cool	Studená barva	
	Neutral	Neutrální barva	
	Warm	Teplá barva	
	Custom	R	Příliš slabý Příliš silná
G		← ▶	
B		← ▶	
Reset Reset	Cancel	Návrat do menu.	
	OK	Resetuje všechna nastavení v nabídce Obraz.	

*¹ Slouží k nastavení jasu při použití monitoru v temné místnosti, když obrazovka je příliš světlá.

*² Jen HDMI a DisplayPort vstup.

*³ Contrast, Brightness, Color Temp. a Picture Mode není možno nastavit a zvolit, pokud je Adv. kontrast aktivní.

Sound Zvuk

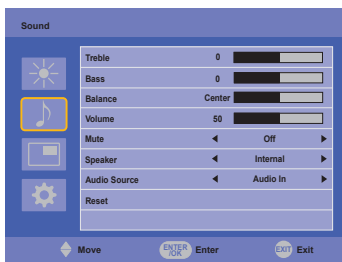

Úprava položek	Problém / Možnost		Tlačítko ke stisknutí
Treble Výšky	Příliš slabý		➡
	Příliš silná		⬅
Bass Basy	Příliš slabý		➡
	Příliš silná		⬅
Balance Vyvážení	Pravý reproduktor je příliš hlasitý.		➡
	Levý reproduktor je příliš hlasitý.		⬅
Volume Hlasitosti	Příliš měkké		➡
	Příliš hlasitý		⬅
Mute Ticho	Off	Vraťte hlasitost na předchozí úroveň.	
	On	Vypněte zvuk dočasně.	
Speaker Reproduktor	Internal	Vyberte Internal Speaker vstup.	
	Line-out *	Vyberte External Speaker vstup nebo sluchátka.	
Audio Source Audio Zdroj	Auto	Zvolte zvukový vstup automaticky	
	Audio-In	Vyberte Line-In vstup.	
Reset Reset	Cancel	Návrat do menu.	
	OK	Resetuje všechna nastavení v nabídce Zvukový režim.	

* K dispozici pouze pro HDMI a DisplayPort vstup.

Screen Obrazovku

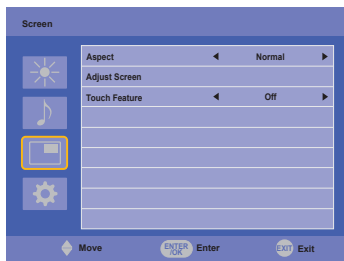

Úprava položek	Problém / Možnost		Tlačítko ke stisknutí
Aspect* ⁵ Poměr stran	Normal* ²	Zvětší obraz tak, aby vyplnil celou obrazovku ve svislém směru při zachování stejného poměru stran.	
	16:10* ¹	Zobrazí všechny obrázky v poměru stran 16:10.	
	5:4* ¹	Zobrazí všechny obrázky v poměru stran 5:4.	
	4:3* ¹	Zobrazí všechny obrázky v poměru stran 4:3.	
	Real* ²	Zobrazení obrazu bod po bodu.	
Adjust Screen* ³ Upravte obrazovku	Auto Adjustment* ⁴	Cancel	Návrat do menu.
		OK	Nastavte H. / V. Position, Clock Frequency a Phase automaticky.
	Phase	Opravit blikajícího textu nebo čáry	← → ← →
	Clock Frequency	<input type="checkbox"/> Příliš úzká	← →
		<input type="checkbox"/> Příliš široký	← →
H. Position	<input type="checkbox"/> Příliš vlevo	← →	
	<input type="checkbox"/> Příliš právo	← →	
V. Position	<input type="checkbox"/> Příliš nízká	← →	
	<input type="checkbox"/> Příliš vysoká	← →	
Touch Feature Dotyková funkce	Off	Návrat do menu.	
	On	Povolí dotykovou funkci. POZNÁMKA Video stěna bude zakázána pro optimalizaci dotykového výkonu.	

*¹ Jen HDMI(Video) a DisplayPort vstup.

*² Jen VGA a HDMI(PC) vstup.

*³ Jen VGA vstup.

*⁴ Pro dosažení nejlepších výsledků, použijte Auto Úpravu ve spojení s nastavením vzoru. Viz strana 31 pro ÚPRAVA OBRAZU.

*⁵ Je-li funkce Touch Touch povolena, tato funkce není k dispozici.

Setting Nastavení

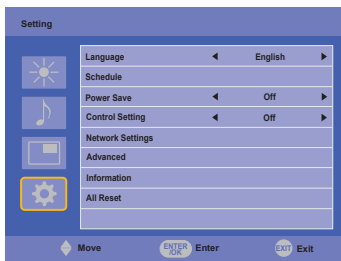

Úprava položek	Problém / Možnost		Tlačítko ke stisknutí		
Language Jazyk	English	Angličtina	Nederlands	Holandština	
	Français	Francouzština	Polski	Poština	
	Español	Španělština	Русский	Ruština	
	Deutsch	Němčina	Italiano	Ital	
Schedule Plán	Today * ¹	Zobrazí aktuální datum a čas. Rok/Měsíc/Den/Hodina/Minuta Nastavení času/Nastavení data			
	Clock Display	Off	Clock Display je vypnut.		
		On	Zobrazení času.		
On/Off Timer	Nastaví, kdy se zapne nebo vypne displej. Off/On(Date Set/Input/On Timer/Off Timer)				
Power Save * ² Úsporný režim	Off	Power Save je vypnut.			
	Low	Všechny vstupní zdroje mohou aktivovat vstup do režimu šetření energií, ale pouze VGA signál ho může deaktivovat. Pokud je připojený jiný vstupní zdroj, musíte stisknout tlačítko POWER.			
Control Setting Nastavení ovládání	Off	Control Setting je vypnut.			
	RS-232C	Vyberte RS-232C pro kontrolu displeje.			
	LAN	Vyberte tuto možnost pro kontrolu displeje prostřednictvím LAN.			
Network Settings * ⁶ Nastavení sítě	DHCP	Cancel	Návrat do menu.		
		Execute	Jakmile jste připojeni, zobrazí se IP adresa, maska podsítě, Výchozí brána, Primary DNS a Secondary DNS nastavení automaticky.		
	Manual	Pokud nejste připojeni, obraťte se na správce IT pro informace o nastavení brány IP adresy, masky podsítě, Výchozí brána, Primary DNS a Secondary DNS brány a podle toho je zadejte.			
Advanced Pokročilé	Auto Search	Off	Auto Search je vypnut.		
		On	Automaticky detekuje dostupné vstupní zdroje.		
	Auto Adjustment * ³	Off	Auto Adjustment je vypnut.		
		On	Nastavte H. / V. Position, Clock Frequency a Phase automaticky.		

Setting Nastavení

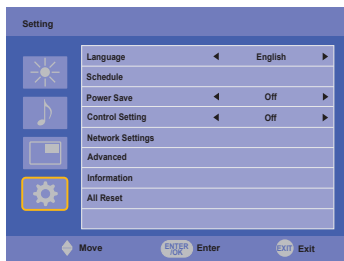

Úprava položek	Problém / Možnost		Tlačítko ke stisknutí	
Advanced Pokročilé	OSD Rotation	Krajina	Displej na šířku	
		Na výšku	Displej na výšku	
	OSD Info Box	Off	OSD Info Box je vypnut.	
		On	Switching signal inputs, or changing timing, the current input source and resolution information will be displayed on the screen.	
	Adv. Contrast	Off	Typický Kontrastní Poměr	
		On	Zvýšený Kontrastní Poměr	
	DP	Nastavte verzi DisplayPortu. 1, 1/1, 2		
	Opening Logo	Off	iiyama logo se nezobrazuje, když je monitor zapnutý.	
		On	iiyama logo se zobrazí, když je monitor zapnutý.	
	Anti Image Retention	Dot Wash	Off	Dot wash je vypnut.
			On	Na obrazovce nakreslete blok 4x4 pixelů.
	Fan *4	White Wash	Chcete-li předejít vypálení, nastavte čas zobrazení všech bílých vzorků po režimu spánku bez signálu. Off / 15min / 30min	
		Auto	Ventilátor se automaticky zapne, pokud vnitřní teplota monitoru dosáhne 60 ° C nebo vyšší.	
	Fan *4	Off	Fan je vypnut.	
		On	Fan je zapnut.	
Information Informace	Název modelu/Provozní doba/Verze softwaru/Verze LAN/IP adresa*5 POZNÁMKA Více informací o změně rozlišení viz vaše uživatelská příručka ke grafické kartě.			
All Reset Obnovit vše	Cancel	Návrat do menu.		
	OK	Nastavení továrních dat je obnoveno.		

*1 Je nutné nastavit tuto položku při používání "On/Off Timer".

*2 RS-232C může přinést jakýkoli režim ze stavu úspory energie.

*3 Pro dosažení nejlepších výsledků, použijte Auto Úpravu ve spojení s nastavením vzoru. Viz strana 31 pro ÚPRAVA OBRAZU.

*4 Při použití lícem nahoru, prosím, ujistěte se, že je zapnutá funkce ventilátoru.

*5 IP adresa je zobrazována pouze tehdy, pokud je připojena LAN (místní síť).

*6 Lze jej použít, pokud je vybrána možnost LAN Control Setting.

ÚPRAVA OBRAZOVKY

Upravte obráz podle níže uvedeného postupu a získáte požadovaný obraz při výběru analogového vstupu.

- Úpravy obrazovky uvedené v této příručce jsou určeny pro nastavení polohy obrazu a minimalizaci blikání nebo rozmazání pro konkrétní počítač.
- Monitor je navržen tak, aby poskytl nejlepší výkon v rozlišení 1920 × 1200, ale neposkytuje nejlepší v rozlišení nižším než 1920 × 1200, protože obraz se automaticky zvětší, aby se vešel na celou obrazovku. Doporučuje se pracovat v rozlišení 1920 × 1200 při normálním používání.
- Zobrazení textu nebo čar bude rozmazané nebo nepravidelné tloušťky, když je obraz roztažen kvůli procesu zvětšení obrazovky.
- Je vhodnější upravit polohu obrazu a frekvenci s ovládacími prvky monitoru, než počítačovým softwarem nebo utilitami.
- Proveďte úpravy po zahřívací době nejméně třicet minut.
- Mohou být provedeny dodatečné úpravy požadované po Automatickém nastavení v závislosti na rozlišení a časování signálu.
- Automatické nastavení nemusí fungovat správně při zobrazení obrazu jiném, než je nastavení obrazovky. V tomto případě je nutné ruční nastavení.

Existují dva způsoby, jak upravit obrazovku. Jednou z možností je automatické nastavení. Druhým způsobem je provedení každého nastavení ručně.

Proveďte Automatické nastavení, když je monitor připojen do nového počítače, nebo rozlišení se změní. Pokud obrazovka bliká nebo je rozmazaná, nebo obraz nevede na displej po provedení automatického nastavení, je nutná ruční úprava. Obě úpravy by měly být provedeny pomocí nastavení obrazovky vzoru (Test.bmp) získané prostřednictvím webové stránky Iiyama (<http://www.iiyama.com>).

Upravte obraz podle níže uvedeného postupu a získáte požadovaný obraz.

Tato příručka vysvětluje nastavení pod OS Windows®.

- ① **Zobrazit obraz v optimálním rozlišení.**
- ② **Zadejte Test.bmp (vzor nastavení obrazovky) na tapetu.**

POZNÁMKA

- Obratě se na příslušnou dokumentaci pro tuto činnost.
- Nastavení polohy displeje na střed v dialogovém okně nastavení tapety.

[Vzor nastavení]

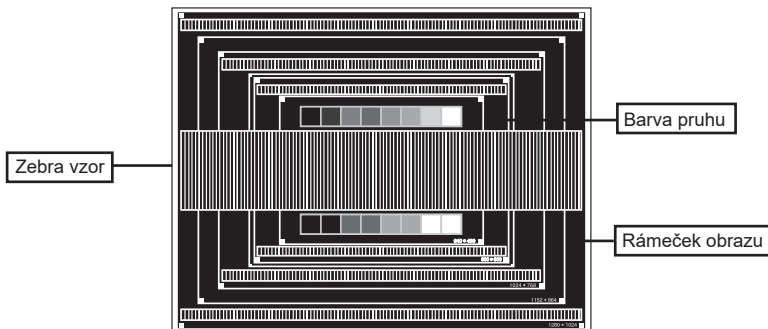

- ③ Stiskněte tlačítko AUTO. (Automatické nastavení)
- ④ Nastavte obraz ručně podle následujících pokynů , když obrazovka bliká nebo je rozmazaná, nebo se obraz nevejde na displej po provedení automatického nastavení.
- ⑤ Nastavte V. Pozice tak, aby se horní a spodní rám obrazu se vešel do zobrazovací oblasti.

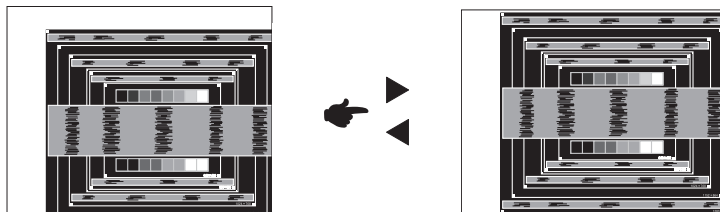

- ⑥ 1) Nastavte H. Pozice tak, že se levá strana obrazu přesune do levého okraje zobrazovací plochy.

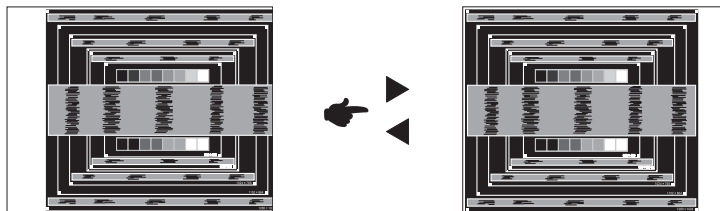

- 2) Natáhněte pravou stranu obrazu na pravý okraj displeje plochy úpravou Pixel Clock.

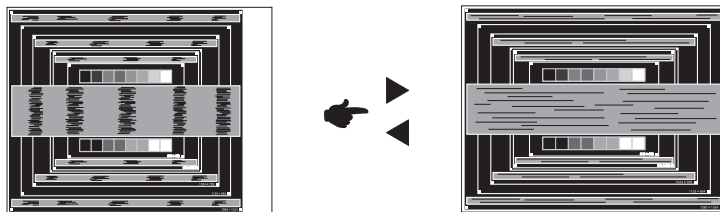

POZNÁMKA

- Když levá strana obrazu se pohybuje od levého okraje zobrazovací plochy při nastavení Pixel čas, upravte kroky 1) a 2).
- Dalším způsobem, jak provést nastavení Pixel čas je opravit svislé vlnovky vzorem zebra.
- Obraz může během úpravy Pixel čas, H. Pozice a V. Pozice, blikat.
- V případě, že rámeček obrazu je větší nebo menší, než je zobrazení plochy po úpravě Pixel čas, zopakujte kroky od bodu ③.

- ⑦ Nastavte Fáze k opravě horizontálních vln, blikání nebo rozmazání ve vzoru zebra.

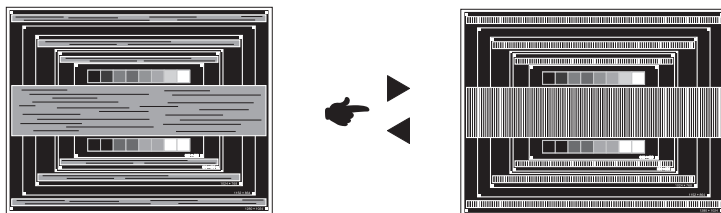

POZNÁMKA

- V případě, že silný záblesk nebo rozostření zůstane na části obrazovky, opakujte kroky ⑥ a ⑦, protože Pixel čas nemusí být správně nastaven.
- Nastavte H. Pozice po úpravě Fáze, jestliže se horizontální poloha pohybuje během nastavování.

- ⑧ Upravte jas a barvu k získání požadovaného obrazu po dokončení úpravy Pixel čas a Fáze.
Vložte zpět svou oblíbenou tapetu.

POWER MANAGEMENT FUNKCE

Funkce power management tohoto produktu je v souladu s požadavky úsporného programu VESA DPMS. Pokud je aktivován, automaticky sníží zbytečnou spotřebu energie monitoru, když není počítač používán.

Chcete-li použít tuto funkci, monitor musí být připojen k VESA DPMS kompatibilnímu počítači. K dispozici je krok power management monitoru, jak je popsáno níže. Funkce power management, včetně všech nastavení časovače, je nakonfigurován v operačním systému. Zkontrolujte příručku k operačnímu systému a informujte se o tom, jak může být nakonfigurován.

■ Režim Power Management

Když je video signál z počítače jsou vypnuty, monitor přejde do režimu power management, který snižuje spotřebu energie na méně než 1,0 W*. Obrazovka ztmavne a indikátor napájení se změní na oranžovou. Od režimu power management se obraz objeví v několika sekundách, když se dotknete klávesnice nebo myši.

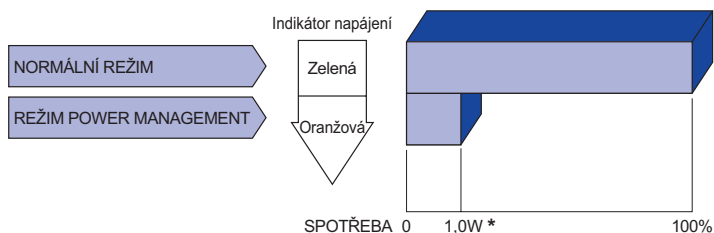

* Periferní a zvukové zařízení USB není připojeno.

POZNÁMKA | Když používáte režim power management, monitor spotřebovává elektřinu.

Vypněte spínač napájení vždy, když monitor nepoužíváte, v noci a o víkendech, aby se zabránilo zbytečné spotřebě energie.

ŘEŠENÍ PROBLÉMŮ

Pokud monitor nefunguje správně, postupujte podle níže uvedených kroků pro možné řešení problému.

1. Proveďte úpravy popsané v OVLÁDÁNÍ MONITORU, v závislosti na problému, který máte. Pokud monitoru nefunguje obraz, přejděte na 2.
2. Podívejte se na následující body, pokud nemůžete najít příslušnou položku v OVLÁDÁNÍ MONITORU, nebo v případě, že problém přetrvává.
3. Pokud jste se setkali s problémem, který není popsán níže, nebo nemůžete problém opravit, ukončete používání monitoru a obraťte se na svého prodejce nebo iiyama servisní středisko pro další pomoc.

Problém

Kontrola

① Nezobrazí se obraz.

(Indikátor napájení se nerozsvítí.)

- Napájecí kabel je pevně usazen v patici.
- Spínač napájení je zapnutý.
- AC zásuvka je pod napětím. Prosím, zkontrolujte s jiným zařízením.

(Indikátor napájení je zelený.)

- Je-li spořič obrazovky v aktivním režimu, dotkněte se klávesnice nebo myši.
- Zvyšte kontrast a / nebo jas.
- Počítač je zapnutý.
- Signální kabel je správně připojen.
- Signální načasování počítače je v specifikaci monitoru.

(Indikátor napájení svítí oranžově.)

- Pokud je monitor v úsporném režimu, dotkněte se klávesnice nebo myši.
- Počítač je zapnutý.
- Signální kabel je správně připojen.
- Signální načasování počítače je v specifikaci monitoru.

② Obrazovka není synchronizována.

- Signální kabel je správně připojen.
- Signální načasování počítače je v specifikaci monitoru.
- Video výstup počítače je ve specifikaci monitoru.

③ Pozice obrazu není ve středu.

- Signální načasování počítače je v specifikaci monitoru.

④ Obrazovka je příliš světlá nebo příliš tmavá.

- Video výstup počítače je ve specifikaci monitoru.

⑤ Obrazovka se třese.

- Napájecí napětí je ve specifikaci monitoru.
- Signální načasování počítače je v specifikaci monitoru.

⑥ Žádný zvuk.

- Audio zařízení (počítač atd.) je zapnuto.
- Audio kabel je správně připojen.
- Hlasitost je nastavena.
- Ticho je Vypnout.
- Audio výstup zařízení je ve specifikaci monitoru.

Problém

Kontrola

- ⑦ Zvuk je příliš hlasitý nebo příliš tichý. Audio výstup zařízení je ve specifikaci monitoru.
- ⑧ Ozývá se podivný zvuk. Audio kabel je správně připojen.
- ⑨ Dotyková obrazovka nereaguje. Kabel RS-232C nebo USB je pevně zastrčen do zásuvky.
 Ovládací software dotykové obrazovky je instalován.
- ⑩ Poloha dotyku se neposunuje. Kalibrační funkce je nastavena správně.

INFORMACE O RECYKLACI

Pro lepší ochranu životního prostředí, prosím, nevyhazujte Váš monitor.
Prosím navštivte naše webové stránky: www.iiyama.com pro recyklaci monitoru.

PŘÍLOHA

Design a technické údaje se mohou změnit bez předchozího upozornění.

SPECIFIKACE : ProLite TF4938UHSC-B2AG

Dotyková obrazovka	Technologie	Kapacitní 15 bodů
	Propustnost světla	84%
	Tvrdość	7H
	Tloušťka	4mm
	Komunikační systém	sériový přenos USB
Velikost kategorie		49"
LCD Panel	Technologie panelu	RGBW
	Velikost	Úhlopříčka: 49" (123cm)
	Rozteč bodů	0,27963mm H × 0,27963mm V
	Jas	500cd/m ² (Typický) 420cd/m ² (s dotykovým panelem)
	Kontrastní poměr	1100 : 1 (Typický)
	Pozorovací úhel	Horizontální: 178 stupňů, Vertikální: 178 stupňů (Typický)
	Doba odezvy	8ms (Šedá-Šedá)
	Pixel format	3840(H), 2160(V) Pixels
Barvy displeje		Přibližně 16,7M
Sync Frequency		VGA: Horizontální: 30,0-83,0kHz, Vertikální: 50-76Hz DVI/HDMI2: Horizontální: 30,0-83,0kHz, Vertikální: 23-76Hz HDMI1/DisplayPort: Horizontální: 30,0-135,0kHz, Vertikální: 23-76Hz
Podporované max. rozlišení		VGA/DVI: 1920 × 1200, 60Hz HDMI1/DisplayPort: 3840 × 2160, 60Hz HDMI2: 3840 × 2160, 30Hz
Vstupní konektor		VGA, DVI-D, HDMI×2, DisplayPort
Vstupní audio konektor		mini jack
LAN		RJ45
Sériový port		RS-232C In
Plug & Play		VESA DDC2B™
Vstupní Sync Signál		Samostatná sync: TTL, pozitivní nebo negativní
Vstupní video signál		Analogový: 0,7Vp-p (Standard), 75Ω, pozitivní Digitální: DVI (Digital Visual Interface standard Rev.1,0) Digitální: HDMI1, HDMI2, DisplayPort
Vstupní audio konektor		2Vrms maximální
External IR konektor		mini jack
Konektor pro sluchátka		mini jack
Reproduktory		8W×2 (Stereo reproduktory)
Maximální velikost obrazovky		1073,8mm Š × 604,0mm V / 42,3" Š × 23,8" V
Napájení		100-240VAC, 50-60Hz, 1,75A
Spotřeba energie*		135W typicky, režim Power management: max. 1,0W Třída energetické účinnosti: C

POZNÁMKA * Periferní a zvukové zařízení USB není připojeno.

Rozměry / Hmotnost netto	1154,0 × 684,0 × 73,5mm / 45,4 × 26,9 × 2,9" (Š×V×H) 33,3kg / 73,4lbs
Provozní prostředí	Provoz: Teplota 0 až 40°C / 32 až 104°F Vlhkost 10 až 90% (bez kondenzace) Skladování: Teplota -20 až 60°C / 4 až 140°F Vlhkost 10 až 90% (bez kondenzace)
Schválení	CE, EAC, TÜV-Bauart, cULus

SPECIFIKACE : ProLite TF5538UHSC-B2AG / ProLite TF5538UHSC-W2AG

Dotyková obrazovka	Technologie	Kapacitní 15 bodů
	Propustnost světla	84%
	Tvrдость	7H
	Tloušťka	4mm
	Komunikační systém	sériový přenos USB
Velikost kategorie		55"
LCD Panel	Technologie panelu	IPS
	Velikost	Úhlopříčka: 55" (139cm)
	Rozteč bodů	0,315mm H × 0,315mm V
	Jas	500cd/m ² (Typický) 420cd/m ² (s dotykovým panelem)
	Kontrastní poměr	1100 : 1 (Typický)
	Pozorovací úhel	Horizontální: 178 stupňů, Vertikální: 178 stupňů (Typický)
	Doba odezvy	8ms (Šedá-Šedá)
	Pixel formát	3840(H), 2160(V) Pixels
Barvy displeje		Přibližně 16,7M
Sync Frequency		VGA: Horizontální: 30,0-83,0kHz, Vertikální: 50-76Hz DVI/HDMI2: Horizontální: 30,0-83,0kHz, Vertikální: 23-76Hz HDMI1/DisplayPort: Horizontální: 30,0-135,0kHz, Vertikální: 23-76Hz
Podporované max. rozlišení		VGA/DVI: 1920 × 1200, 60Hz HDMI1/DisplayPort: 3840 × 2160, 60Hz HDMI2: 3840 × 2160, 30Hz
Vstupní konektor		VGA, DVI-D, HDMI×2, DisplayPort
Vstupní audio konektor		mini jack
LAN		RJ45
Sériový port		RS-232C In
Plug & Play		VESA DDC2B™
Vstupní Sync Signál		Samostatná sync: TTL, pozitivní nebo negativní
Vstupní video signál		Analogový: 0,7Vp-p (Standard), 75Ω, pozitivní Digitální: DVI (Digital Visual Interface standard Rev.1,0) Digitální: HDMI1, HDMI2, DisplayPort
Vstupní audio konektor		2Vrms maximální
External IR konektor		mini jack
Konektor pro sluchátka		mini jack
Reproduktory		8W×2 (Stereo reproduktory)
Maximální velikost obrazovky		1209,6mm Š × 680,4mm V / 47,6" Š × 26,8" V
Napájení		100-240VAC, 50-60Hz, 1,9A
Spotřeba energie*		155W typicky, režim Power management: max. 1,0W Třída energetické účinnosti: B
Rozměry / Hmotnost netto		1294,5 × 765,5 × 68,0mm / 51,0 × 30,1 × 2,7" (Š×V×H) 41,0kg / 90,4lbs

POZNÁMKA * Periferní a zvukové zařízení USB není připojeno.

Provozní prostředí	Provoz:	Teplota	0 až 40°C / 32 až 104°F
		Vlhkost	10 až 90% (bez kondenzace)
Schválení	Skladování:	Teplota	-20 až 60°C / 4 až 140°F
		Vlhkost	10 až 90% (bez kondenzace)
		CE, EAC, TÜV-Bauart, cULus	

ROZMĚRY : ProLite TF4938UHSC-B2AG

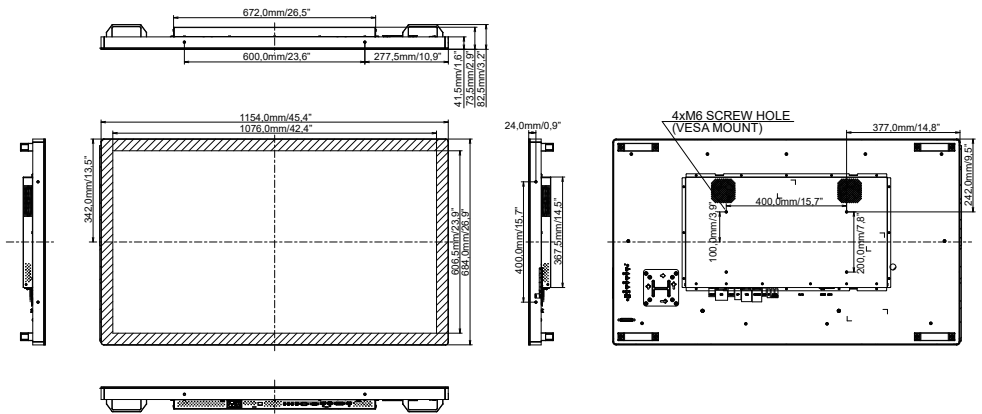

ROZMĚRY : ProLite TF5538UHSC-B2AG / ProLite TF5538UHSC-W2AG

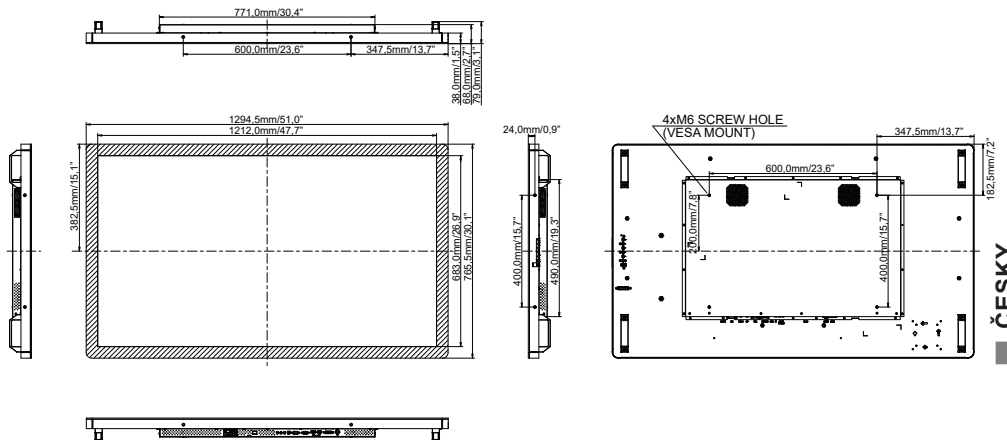

ČESKY

ODPOVÍDAJÍCÍ ČASOVÁNÍ

Režim Video			Horizontální frekvence	Vertikální frekvence	Dot Clock	
VESA	VGA	640 × 480	31,469kHz	59,940Hz	25,175MHz	
		720 × 400	31,467kHz	70,080Hz	28,320MHz	
	SVGA	800 × 600	37,879kHz	60,317Hz	40,000MHz	
		XGA	1024 × 768	48,363kHz	60,004Hz	65,000MHz
	1280 × 720		44,720kHz	60,000Hz	74,500MHz	
	SXGA	1280 × 1024	63,981kHz	60,020Hz	108,000MHz	
			79,976kHz	75,025Hz	135,000MHz	
	WSXGA+	1680 × 1050	65,290kHz	59,954Hz	146,250MHz	
	Full HD	1920 × 1080	67,500kHz	60,000Hz	148,500MHz	
	WUXGA	1920 × 1200	74,038kHz	59,950Hz	154,000MHz	
UHD	3840 × 2160	67,430kHz	29,970Hz	296,700MHz	*1	
		133,313kHz	59,997Hz	533,250MHz	*2	
SD	480p	60Hz	31,469kHz	59,940Hz	27,000MHz	*1
	576p	50Hz	31,250kHz	50,000Hz	27,000MHz	*1
HD	720p	50Hz	37,500kHz	50,000Hz	74,250MHz	*1
	720p	60Hz	45,000kHz	60,000Hz	74,250MHz	*1
	1080p	24Hz	27,000kHz	24,000Hz	74,250MHz	*1
	1080p	30Hz	33,750kHz	30,000Hz	74,250MHz	*1
	1080p	50Hz	56,250kHz	50,000Hz	148,500MHz	*1
	1080p	60Hz	67,500kHz	60,000Hz	148,500MHz	*1

*1 Jen HDMI1/HDMI2/DisplayPort vstup.

*2 Jen HDMI1/DisplayPort vstup.