

РУКОВОДСТВО ПОЛЬЗОВАТЕЛЯ

ProLite

LCD Monitor

ProLite T1532MSC
ProLite T1732MSC
ProLite T1932MSC

Благодарим вас за выбор ЖК-монитора iiyama.

Рекомендуем вам потратить несколько минут, чтобы внимательно прочесть данное подробное руководство перед первоначальной установкой и включением монитора. Пожалуйста, храните данное руководство в надежном месте для справки на будущее.

РУССКИЙ

Этот монитор является офисным оборудованием.

Информация импортера: Марвел КТ

107061, Москва, пл. Преображенская, д. 8, этаж 27, пом. LXXXVI

Год производства: См. бое число ("X") серийного номера продукта.

(Серийный номер: xxxxxXxxxxxxxx)

"X" это 0-9. 0-9 означает 2010-2019. (~2019/12/31)

"X" это 0-9. 0-9 означает 2020-2029. (2020/1/1~)

Тип монитора: Сенсорный ЖК-монитор

Модель: PLT1532M, PLT1732M, PLT1932M

Страна изготовления: КИТАЙ



Мы рекомендуем утилизировать отработавшее свой срок изделие. Пожалуйста, обратитесь к местному дилеру или в сервисный центр iiyama. Информацию по утилизации можно получить в Интернете на веб-сайте: <http://www.iiyama.com>

На этом веб-сайте можно найти веб-страницы для разных стран.

- Мы оставляем за собой право изменять технические характеристики без уведомления.
- Все торговые марки, используемые в данном руководстве пользователя, являются собственностью соответствующих владельцев.

СОДЕРЖАНИЕ

ИНСТРУКЦИИ ПО БЕЗОПАСНОСТИ	1
МЕРЫ ПРЕДОСТОРОЖНОСТИ	1
СПЕЦИАЛЬНЫЕ ПРИМЕЧАНИЯ ДЛЯ ЖК-МОНИТОРОВ	3
ОБСЛУЖИВАНИЕ ПОКУПАТЕЛЯ	3
ОЧИСТКА	3
ДО НАЧАЛА РАБОТЫ С МОНИТОРОМ	4
ХАРАКТЕРИСТИКИ	4
ПРИНАДЛЕЖНОСТИ	5
СПЕЦИАЛЬНЫЕ ПРИМЕЧАНИЯ ОТНОСИТЕЛЬНО СЕНСОРНЫХ МОНИТОРОВ	5
МОНТАЖ НА СТЕНЕ	5
ВСТРАИВАЕМАЯ ТЕХНИКА ВСТРАИВАЕМАЯ ТЕХНИКА	5
ОРГАНЫ УПРАВЛЕНИЯ И РАЗЪЕМЫ	6
ПОДКЛЮЧЕНИЕ МОНИТОРА	7
УСТАНОВКА КОМПЬЮТЕРА	8
НАСТРОЙКА УГЛА ОБЗОРА	10
РАБОТА С МОНИТОРОМ	11
СОДЕРЖАНИЕ МЕНЮ НАСТРОЕК	12
НАСТРОЙКИ ЭКРАНА	17
ФУНКЦИЯ УПРАВЛЕНИЯ ЭНЕРГОПОТРЕБЛЕНИЕМ	20
УСТРАНЕНИЕ НЕИСПРАВНОСТЕЙ	21
ИНФОРМАЦИЯ ОБ УТИЛИЗАЦИИ	22
ПРИЛОЖЕНИЕ	23
СПЕЦИФИКАЦИИ : ProLite T1532MSC	23
СПЕЦИФИКАЦИИ : ProLite T1732MSC	24
СПЕЦИФИКАЦИИ : ProLite T1932MSC	25
РАЗМЕРЫ : ProLite T1532MSC	26
РАЗМЕРЫ : ProLite T1732MSC	26
РАЗМЕРЫ : ProLite T1932MSC	26
ПОДДЕРЖ. РЕЖИМЫ СИНХРОНИЗАЦИИ	27

ИНСТРУКЦИИ ПО БЕЗОПАСНОСТИ

МЕРЫ ПРЕДОСТОРОЖНОСТИ

ВНИМАНИЕ !

ВЫКЛЮЧИТЕ МОНИТОР, ЕСЛИ ЧУВСТВУЕТЕ, ЧТО ОН НЕ В ПОРЯДКЕ

Если вы заметите какие-либо ненормальные явления, например, появление дыма, странные звуки или запахи, немедленно выключите монитор из сети и свяжитесь со своим дилером или сервисным центром iiyama. Дальнейшее использование монитора может быть опасным из-за возможного возгорания или поражения электротоком.

НИКОГДА НЕ СНИМАЙТЕ КОРПУС

Внутри монитора находятся цепи высокого напряжения. Снятие корпуса может привести к возгоранию или поражению электротоком.

НЕ ВСТАВЛЯЙТЕ НИКАКИЕ ПРЕДМЕТЫ В МОНИТОР

Не вставляйте никакие твердые предметы в монитор и не проливайте на него жидкости, например, воду. Если все таки нечто подобное произошло, немедленно выключите монитор из сети и свяжитесь со своим дилером или сервисным центром iiyama. Использование монитора с каким-то предметом внутри может привести к возгоранию, поражению электротоком или повреждению монитора.

УСТАНАВЛИВАЙТЕ МОНИТОР НА РОВНОЙ УСТОЙЧИВОЙ ПОВЕРХНОСТИ

При падении монитор может травмировать вас.

НЕ УСТАНАВЛИВАЙТЕ МОНИТОР ОКОЛО ВОДЫ

Не устанавливайте монитор в местах, где на него может пролиться вода или он может быть обрызган, т.к. это может привести к возгоранию или поражению электротоком.

ПОДКЛЮЧАЙТЕ МОНИТОР ТОЛЬКО К УСТАНОВЛЕННЫМ ИСТОЧНИКАМ ЭНЕРГИИ

Подключайте монитор только к установленным источникам энергии. Использование несоответствующего напряжения может вызвать нарушение нормальной работы и привести к возгоранию или поражению электротоком.

НЕ ДЕМОНТИРУЙТЕ БЛОК ПИТАНИЯ

Демонтаж блока питания может привести к возникновению огня или электрического шока.

ЗАЩИТА КАБЕЛЕЙ

Не натягивайте и не изгибайте сетевой шнур питания и сигнальный кабель. Не ставьте монитор или какой-нибудь другой тяжелый предмет на кабели. При повреждении кабели могут вызвать возгорание или поражение электротоком.

НЕБЛАГОПРИЯТНЫЕ ПОГОДНЫЕ УСЛОВИЯ

Рекомендуется не эксплуатировать монитор во время сильной грозы, поскольку продолжительные перерывы в энергоснабжении могут вызвать нарушение нормальной работы. Не рекомендуется дотрагиваться до кабельной вилки в таких условиях, т.к. это может привести к поражению электротоком.

ПРЕДУПРЕЖДЕНИЕ

МЕСТО УСТАНОВКИ

Не устанавливайте монитор в местах, где возможны внезапные скачки температуры, во влажных, запыленных, прокуренных помещениях, т.к. это может привести к возгоранию, поражению электротоком или повреждению монитора. Следует также избегать воздействия прямых солнечных лучей.

НЕ УСТАНАВЛИВАЙТЕ МОНИТОР В ОПАСНЫХ МЕСТАХ

При несоответствующем местоположении монитор может упасть и причинить травму. Не следует также ставить на монитор тяжелые предметы; все кабели должны быть проложены так, чтобы дети не могли потянуть за них и причинить себе травму.

ОБЕСПЕЧЬТЕ ХОРОШУЮ ВЕНТИЛЯЦИЮ

Вентиляционные отверстия защищают монитор от перегрева. Закрытие отверстий может вызвать возгорание. Для обеспечения циркуляции воздуха установите монитор на расстоянии как минимум 10см (или 4 дюймов) от стен. При снятии наклонного крепления вентиляционные отверстия на задней стороне монитора могут быть заблокированы. Это может привести к перегреву монитора, возгоранию или повреждению. Удостоверьтесь в достаточной вентиляции при снятии подставки. Эксплуатация монитора на боку, задней стороне, вверх основанием, на ковре или мягком материале может привести к его повреждению.

ОТКЛЮЧАЙТЕ КАБЕЛИ, КОГДА ВЫ ПЕРЕМЕЩАЕТЕ МОНИТОР

Когда вы перемещаете монитор, выключите сетевой выключатель, выньте вилку из сетевой розетки и отключите сигнальные кабели. Если вы не отключите их, это может привести к возгоранию или поражению электротоком. Рекомендуется перемещать монитор вдвоем.

ОТКЛЮЧАЙТЕ МОНИТОР ОТ СЕТИ

Если монитор не используется в течение длительного времени, рекомендуется отключать его от сетевой розетки во избежание возможных неприятностей.

ПРИ ОТКЛЮЧЕНИИ ДЕРЖИТЕ ЗА ВИЛКУ

При отключении сетевого шнура или сигнального кабеля всегда тяните, держа за вилку или разъем. Никогда не тяните за кабель, т.к. это может привести к возгоранию или поражению электротоком.

НЕ ТРОГАЙТЕ РАЗЪЕМ МОКРЫМИ РУКАМИ

Включение или отключение вилки (разъема) мокрыми руками может привести к поражению электротоком.

ЕСЛИ ВЫ УСТАНАВЛИВАЕТЕ МОНИТОР НА КОМПЬЮТЕР

Убедитесь, что компьютер достаточно прочен, чтобы удержать вес монитора, в противном случае, вы можете повредить компьютер.

ЗАМЕЧАНИЕ КАСАТЕЛЬНО ИСПОЛЬЗОВАНИЯ 24/7

Этот продукт не предназначен для использования в режиме 24/7 при любых условиях.

ПРОЧИЕ РЕКОМЕНДАЦИИ

ЭРГОНОМИЧЕСКИЕ

Для избежания усталости глаз, не работайте на мониторе с очень ярким фоном или в темной комнате. При работе с монитором в течение длительного времени рекомендуется делать десятиминутные перерывы после каждого часа работы. Для оптимально комфортных визуальных условий монитор должен находиться ниже уровня глаз и на расстоянии 40–60 см (16–24") от глаз.

СПЕЦИАЛЬНЫЕ ПРИМЕЧАНИЯ ДЛЯ ЖК-МОНИТОРОВ

Описанные ниже явления обычны для ЖК-мониторов и не говорят о какой-либо неисправности.

ИНФО

- Когда вы впервые включаете ЖК-монитор, то, в зависимости от типа компьютера, картинка может не уместиться в области отображения дисплея. В подобном случае придется подстроить расположение картинки, переместив ее в соответствующее положение.
- В зависимости от используемого вами шаблона рабочего стола, вы можете заметить на экране неоднородности яркости.
- Из-за физической природы подсветки, при первоначальном использовании экран может мерцать. Выключите питание а затем включите его снова – мерцание должно исчезнуть.
- Если экран затемнен, сильно мерцает или не светится, обратитесь по месту приобретения монитора или в сервисцентр компании iiyama для замены системы подсветки. Никогда не пытайтесь отремонтировать монитор самостоятельно.

ОБСЛУЖИВАНИЕ ПОКУПАТЕЛЯ

ИНФО

- Модуль флуоресцентного излучения, используемый в ЖК-мониторе периодически может нуждаться в замене. Вопрос гарантийного покрытия этого компонента можно уточнить в местном сервисном центре iiyama.
- Если вы должны вернуть монитор для обслуживания, а оригинальная упаковка выброшена, просьба связаться с вашим дилером или сервисным центром iiyama для получения совета или замены упаковки.

ОЧИСТКА

ВНИМАНИЕ

- Если при очистке внутрь монитора попал какой-либо предмет или жидкость, например вода, немедленно отключите сетевой Кабель и свяжитесь с вашим дилером или сервисным центром iiyama.

ИНФО

- Для защиты поверхности сенсорного экрана, не царапайте и не протирайте экран твердыми предметами.
- Никогда не используйте любой из нижеуказанных сильных растворителей. Они могут повредить корпус и поверхность сенсорного экрана.
Абразивный очиститель Воск Растворитель
- Продолжительный контакт корпуса с любым изделием из резины или пластмассы может вызвать повреждения окраски корпуса.

КОРПУС

Пятна могут удаляться тканью, слегка смоченной мягким моющим средством. Затем корпус протирается мягкой сухой тканью.

СЕНСОРНОГО ЭКРАНА

Поверхность сенсорного экрана можно чистить с помощью мягкой чистой ткани, смоченной мягкими чистящими средствами для стекла или смесью воды и изопропилового спирта в соотношении 1:1.

ДО НАЧАЛА РАБОТЫ С МОНИТОРОМ

ХАРАКТЕРИСТИКИ

- ◆ Поддерживаемое разрешение до 1024 × 768: ProLite T1532MSC
- ◆ Поддерживаемое разрешение до 1280 × 1024: ProLite T1732MSC / ProLite T1932MSC
- ◆ Высокий контраст 700:1 (типичная) / яркость 330 кд/м2 (типичная: с сенсорной панелью): ProLite T1532MSC-B5X
- ◆ Высокий контраст 700:1 (типичная) / яркость 315 кд/м2 (типичная: с сенсорной панелью): ProLite T1532MSC-B5AG
- ◆ Высокий контраст 1000:1 (типичная) / яркость 225 кд/м2 (типичная: с сенсорной панелью): ProLite T1732MSC-B5X / ProLite T1732MSC-W5X / ProLite T1932MSC-B5X
- ◆ Высокий контраст 1000:1 (типичная) / яркость 215 кд/м2 (типичная: с сенсорной панелью): ProLite T1732MSC-B5AG / ProLite T1732MSC-W5AG / ProLite T1932MSC-B5AG / ProLite T1932MSC-W5AG
- ◆ Цифровое сглаживание символов
- ◆ Автоматическая настройка
- ◆ Стереодинамики 2 стереодинамика × 1 Вт
- ◆ Совместимость с Plug & Play VESA DDC2B
Совместимость с Windows® XP/Vista/7/8/8,1/10
- ◆ Управление электропитанием (совместимость с VESA DPMS)
- ◆ Совместимость со стандартом крепления VESA (100 × 100 мм)
- ◆ Отверстие для замка безопасности
- ◆ Совместимость со стандартом IP54 (Только передняя панель)
- ◆ Антибликовое покрытие стекла :
ProLite T1532MSC-B5AG / ProLite T1732MSC-B5AG / ProLite T1732MSC-W5AG / ProLite T1932MSC-B5AG / ProLite T1932MSC-W5AG
- Windows 8/8,1/10 с интерфейсом касания
Основные операции могут быть выполнены путем касания Windows 8/8,1/10.
Однако, это не гарантирует полного выполнения всех функций, т.к. есть некоторые заявленные ограничения.
Спасибо за то, что обратили внимание на этот пункт.

ПРИНАДЛЕЖНОСТИ

Комплект поставки должен содержать следующие принадлежности. Убедитесь в их наличии. Если какая-либо из принадлежностей отсутствует или повреждена, обратитесь к дилеру или в региональное отделение iiyama.

- Кабель питания*
- Кабель HDMI
- Кабель DisplayPort
- Кабель USB
- Аудиокабель
- Винт (M3 x 6 мм)
- Инструкция по безопасности
- Краткое руководство

ПРЕДУПРЕЖДЕНИЕ

* Питающий кабель, которым комплектуются мониторы для регионов с напряжением 120 В, рассчитан на номинальные параметры 10 А/125 В. Если вы используете напряжение, превышающее указанное значение, следует использовать питающий кабель с номинальными параметрами 10 А/250 В. Однако при использовании питающего кабеля стороннего производителя компания iiyama аннулирует все гарантии и обязательства, связанные с проблемами или повреждениями, возникшими в результате использования такого кабеля.

Необходимо использовать кабель питания, соответствующий H05VVФ, 3G, 0,75мм².

СПЕЦИАЛЬНЫЕ ПРИМЕЧАНИЯ ОТНОСИТЕЛЬНО СЕНСОРНЫХ МОНИТОРОВ

Соприкосновение дисплея с острыми, колкими или металлическими предметам может привести к повреждению монора.

Это может привести к признанию гарантии недействительной.

Советуем использование пластикового стило (диаметра 0.8 или больше) или пальца.

МОНТАЖ НА СТЕНЕ

ВНИМАНИЕ

В случае монтажа монитора на стене, надо принять во внимание толщину монтажного держателя и докрутить Винты M4 (4 шт) вместе с шайбой таким образом, чтоб его длина ("L") внутри монитора не была больше 8 мм. Использование винта длиннее может привести к электрошоку или повреждению монитора вследствие столкновения винта с электрическими компонентами внутри корпуса монитора.

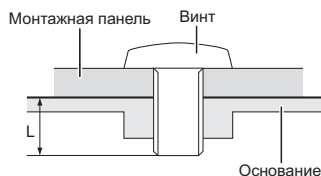

ВСТРАИВАЕМАЯ ТЕХНИКА ВСТРАИВАЕМАЯ ТЕХНИКА

ВНИМАНИЕ

Этот продукт не предназначен для использования в высоких температурах.

Если продукт размещен во внешней витрине, необходимо разработать вентиляторы охлаждения и отверстия, чтобы сохранить низкую температуру определенную в спецификации температуры продукта.



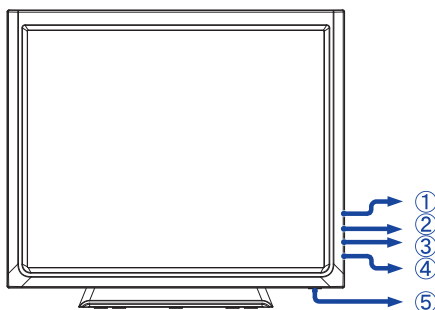

ОРГАНЫ УПРАВЛЕНИЯ И РАЗЪЕМЫ

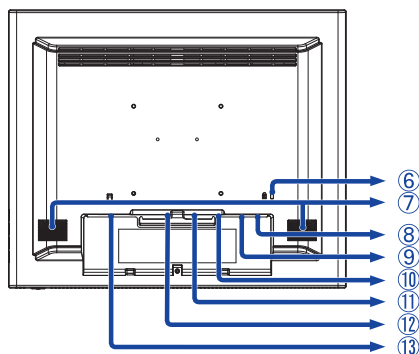

<Вид спереди>



<Вид сзади>

- ① Кнопка "Меню" ()
- ② Кнопка "Вверх" / "Яркость" ()
- ③ Кнопка "Вниз" / "Откл. звук" ()
- ④ Кнопка "Выбор" ()
- ⑤ Выключатель ()
- ⑥ Отверстие для замка безопасности

ИНФО

Вы можете запереть замок безопасности и кабель во избежание перемещения монитора без вашего разрешения.

- ⑦ Динамики
- ⑧ Разъем USB (USB)
- ⑨ Разъем звукового линейного входа (AUDIO)
- ⑩ Разъем VGA (VGA)
- ⑪ Разъем HDMI (HDMI)
- ⑫ Разъем DisplayPort (DP)
- ⑬ Разъем источника питания пер. тока (~: Переменный ток) (AC IN)

[Установка и снятие крышки кабельного отсека]

• Снятие

- ① Нажмите и удерживайте  на крышке кабельного отсека и снимите крышку.

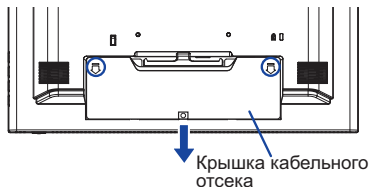

• Установка

- ① Поместите крышку кабельного отсека на место.
- ② Надежно зафиксируйте крышку кабельного отсека на мониторе с помощью винта.

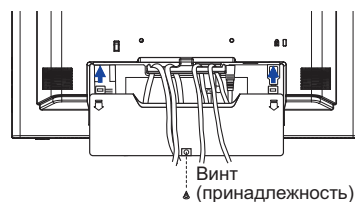

ПОДКЛЮЧЕНИЕ МОНИТОРА

- 1 Убедитесь, что компьютер и монитор выключены.
- 2 Подключите компьютер к монитору с помощью сигнального кабеля.
- 3 Подключите компьютер к монитору с помощью кабеля USB.
- 4 Подключите монитор к звуковому оборудованию с помощью аудиокабеля для компьютера при использовании звуковых функций.
- 5 Подключите питающий кабель, сначала к монитору, а затем к электросети.
- 6 Включите монитор и компьютер.

ИНФО

- Типы сигнальных кабелей, используемых для подключения компьютера к монитору, могут быть разными в зависимости от компьютера. Неправильное подключение может вызвать серьезное повреждение как монитора, так и компьютера. Прилагаемый к монитору кабель имеет стандартный разъем. Если потребуется кабель особого типа, то обратитесь к продавцу или в региональное представительство iiyama.
- Для подключения к компьютерам Macintosh обратитесь к местному дилеру iiyama или в региональный офис iiyama за подходящим переходником.
- Обязательно затяните винты, предназначенные для затяжки вручную, на каждом конце сигнального кабеля.
- Подключаемое оборудование класса I Тип А должно быть подключено к защитному заземлению.
- Розетка должна быть установлена рядом с оборудованием и быть легкодоступной.

[Пример подключения]

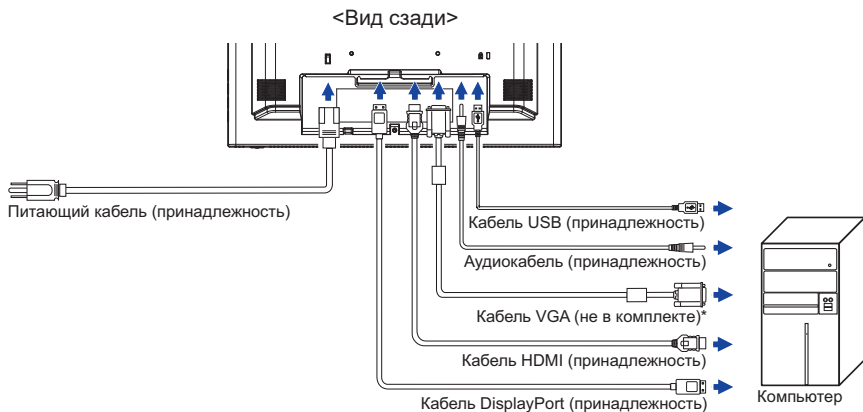

* Кабель VGA не входит в комплект поставки монитора. Если вы используете низкокачественный VGA кабель, то это может привести к возникновению электро-магнитных помех. Пожалуйста, обратитесь в центр поддержки iiyama в вашей стране, если вы хотите подключить монитор через VGA вход.

[Совместный вывод кабелей]

- 1 Пропустите кабели через соответствующий держатель и отверстия.
- 2 Соберите кабели вместе с задней стороны стойки.

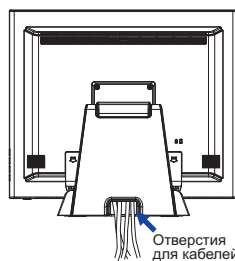

ДО НАЧАЛА РАБОТЫ С МОНИТОРОМ 7

УСТАНОВКА КОМПЬЮТЕРА

■ Синхронизация сигнала

На стр. 27 раздела ПОДДЕРЖИВАЕМЫЕ РЕЖИМЫ СИНХРОНИЗАЦИИ вы найдете список значений синхронизации сигнала.

■ Windows XP/Vista/7/8/8,1/10 Plug & Play

ЖК-мониторы компании iiyama совместимы со стандартом VESA DDC2B.

Функция Plug&Play работает на ОС Windows XP/Vista/7/8/8,1/10 при подключении монитора к компьютеру, совместимому с DDC2B, с помощью поставляемого сигнального кабеля.

Информационный файл для Windows XP, предназначенный для установки мониторов iiyama, можно получить по следующему адресу:

<http://www.iiyama.com>

ИНФО

■ За дополнительной информацией о загрузке драйвера для вашего монитора обратиться к указанному выше интернетсайту.

■ Для операционных систем Macintosh или Unix, как правило, не требуются драйверы к монитору. За более подробной информацией обратитесь к поставщику вашего компьютера.

■ Порядок включения выключателя

Сначала включите монитор, а затем — компьютер.

■ Программный драйвер сенсорного экрана

Программный драйвер сенсорного экрана и система могут не запуститься, когда вы запускаете компьютер, прикоснувшись к экрану.

Программный драйвер сенсорного экрана может не запуститься из-за функции энергосбережения в зависимости от BIOS вашего компьютера. В этом случае отключите функцию энергосбережения.

■ Поддержка функции touch в операционных системах

Microsoft Windows XP (64 bit и 32 bit)

Microsoft Windows Vista (64 bit и 32 bit)

Microsoft Windows 7 (64 bit и 32 bit)

Microsoft Windows 8 / 8.1 / 10 (64 bit и 32 bit)

Microsoft Windows CE 2.13 / 3.0, net 6.0

Mac OS X V10.4 / 10.5 / 10.6 и выше

Linux (Kernel 2.4, 2.6x) и выше

Не поддерживается в более ранних версиях.

	Windows8/8.1/10	Windows7*5	Windows7*4	Vista	XP
Default mouse*1	○	○	○	○	○
Touch digitizer*2	○	○	○	○	×
Windows7 gestures*3	○	○	×	×	×

	2K	Windows CE	XP Embedded	Mac OS X	Linux
Default mouse*1	○	○	○	○	○
Touch digitizer*2	×	×	×	×	×
Windows7 gestures*3	×	×	×	×	×

*1 Мышь (нажатие, перетаскивание, двойное нажатие и нажатие правой кнопки)

*2 Планшет

(нажатие, перетаскивание/выделение, нажатие правой кнопки, касание и видимая реакция на него)

*3 Планшет с поддержкой функции touch Windows 7

*4 Windows 7 - Starter и Home Basic версии

*5 Windows 7 - Home Premium, Professional, Enterprise и Ultimate версии

■ Настройки сенсорного ввода в режиме двойного экрана

① Сначала подключите основной монитор к компьютеру.

Настройте: Панель управления > Оборудование и звук > Параметры планшетного ПК > Экран > Настройка.

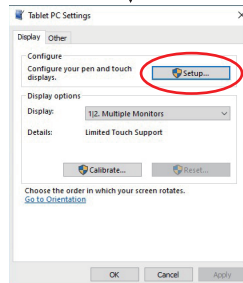
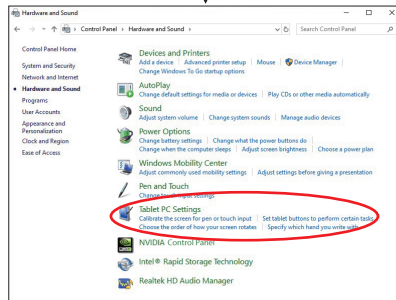
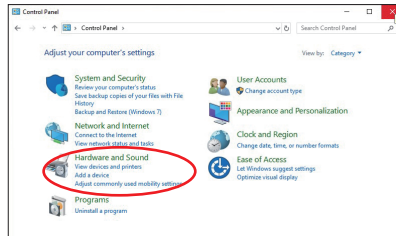

Следующее сообщение появится на экране. Пожалуйста, следуйте инструкциям.

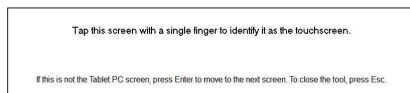

② После настройки первого монитора, подключите второй монитор и выполните настройку как и для первого монитора.

ИНФО

Мониторы работают в режиме двойного экрана и сенсорное управление не может быть использовано на двух мониторах одновременно.

Вы можете использовать сенсорное управление только на одном из мониторов.

НАСТРОЙКА УГЛА ОБЗОРА

- Для оптимального восприятия изображения рекомендуется посмотреть на весь экран монитора.
- Придерживайте стойку таким образом, чтобы монитор не упал при изменении угла наклона.
- Вы можете изменить угол наклона монитора до 90° назад и 5° вперед.

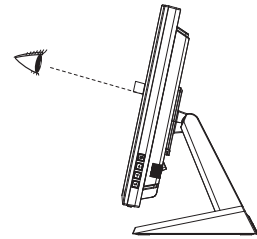

ПРИМЕЧАНИЕ

- Не прикасайтесь к ЖК-экрану при изменении угла наклона. Это может вызвать его повреждение.
- При изменении угла обзора действуйте с особой осторожностью, чтобы не прищемить свои пальцы или руки.

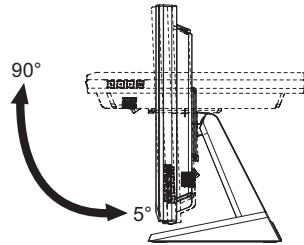



РАБОТА С МОНИТОРОМ

Значения параметров для получения наилучшего изображения ЖК-монитора компании iiyama были установлены на заводе; они указаны на стр. 27 в разделе ПОДДЕРЖИВАЕМЫЕ РЕЖИМЫ СИНХРОНИЗАЦИИ. Вы также можете откорректировать изображение, следуя указанным ниже процедурам. Для получения подробной информации относительно настроек см. раздел НАСТРОЙКИ ЭКРАНА на стр. 17.

- 1 Нажмите кнопку , чтобы открыть экранное меню. Имеются дополнительные пункты меню, между которыми можно переключаться с помощью кнопок Δ / ∇ .



- 2 Выберите пункт меню, содержащий значок настройки в соответствии с вашими потребностями. Выделите требуемый значок настройки с помощью кнопок \leftarrow / \rightarrow .
- 3 Используйте кнопки Δ / ∇ , чтобы выполнить соответствующую регулировку или настройку.
- 4 Нажмите кнопку , чтобы покинуть меню, при этом все только что сделанные вами настройки автоматически будут сохранены.

Например, для корректировки вертикального положения выберите пункт меню . Затем выберите параметр V-POSITION (ВЕРТ. ПОЛОЖЕНИЕ) с помощью кнопок \leftarrow / \rightarrow .

Используйте кнопки Δ / ∇ чтобы изменить настройки вертикального положения. При этом должно изменяться вертикальное положение всего дисплея соответствующим образом.



В заключении нажмите кнопку , меню закроется, а все изменения будут сохранены в памяти.

ПРИМЕЧАНИЕ

- После окончания работы с настройками Экранного меню оно само закроется через некоторое время (длительность определяется функцией Таймер выключения ЭМ).
- Для возврата к предыдущему пункту меню можно воспользоваться кнопкой \leftarrow .
- При исчезновении экранного меню любые изменения автоматически сохраняются в памяти. При работе с меню следует избегать отключения питания.
- Настройки параметров H/V-POSITION (ГОР./ВЕРТ. ПОЛОЖЕНИЕ), H-SIZE (ГОР. РАЗМЕР) И FINE (ТОНКАЯ НАСТРОЙКА) сохраняются для каждой синхронизации сигналов. Все остальные параметры имеют только одну настройку, применяемую для всех синхронизаций сигналов.

СОДЕРЖАНИЕ МЕНЮ НАСТРОЕК

		
Элемент регулировки	Проблема / Параметр	Какую кнопку нажимать
CONTRAST КОНТРАСТНОСТЬ	Слишком бледное Слишком интенсивное	← △ → ▽
BRIGHTNESS* ЯРКОСТЬ Direct	Слишком темное Слишком яркое	← △ → ▽

* Регулируйте Яркость, когда работаете за монитором в темной комнате и экран кажется вам слишком ярким.

Direct

Можно пропустить элементы Меню и сразу перейти к шкале настройки, используя следующие операции с кнопками.

- BRIGHTNESS: Нажмите кнопку △, когда меню не отображается.

Direct

- Режим Блокировки:



Выбрать VGA, HDMI или DisplayPort источник для отображения, затем нажать кнопку  и кнопку ▽ одновременно.



* ЭМ не отображается когда оно заблокировано. Нажмите одновременно кнопку  и кнопку ▽ снова.

























ЭМ отображается.

Элемент регулировки	Проблема / Параметр	
	POWER	LOCK
UNLOCK		РАЗБЛОКИРОВАТЬ.
OSD	LOCK	ЗАБЛОКИРОВАТЬ.
	UNLOCK	РАЗБЛОКИРОВАТЬ.

- ОТКЛЮЧЕНИЕ СЕНСОРНЫХ ФУНКЦИЙ

ОТКЛЮЧИТЬ: Нажать и придержать вместе кнопки  и . когда ЭМ не отображается на экране - сообщение "TOUCH DISABLE" покажется на верху с правой стороны экрана.

ВКЛЮЧИТЬ: Нажать и придержать вместе кнопки  и . когда ЭМ не отображается на экране, на около 5 секунд пока сообщение "TOUCH DISABLE" не исчезнет с экрана.

 <p>Только аналоговый вход</p>	     <ul style="list-style-type: none"> ➔ AUTO ADJUST ☐ H-POSITION ☐ V-POSITION ☐ H-SIZE ☐ FINE 	
Элемент регулировки	Проблема / Параметр	Какую кнопку нажимать
AUTO ADJUST * ¹ АВТОНАСТРОЙКА	Автоматическая регулировка параметров H/V-POSITION , H-SIZE и FINE.	
H-POSITION ПОЛОЖ. ПО ТОРИЗОН.	 Сильно влево  Сильно вправо	   
V-POSITION ПОЛОЖ. ПО ВЕРТИК.	 Слишком низко  Слишком высоко	   
H-SIZE * ² СИНХРОНИЗАЦИЯ ПИКС.	 Слишком малая  Слишком большая	   
FINE * ² ФАЗА	Устранение мерцания текста или линий.	

*¹ Для достижения наилучших результатов используйте функцию "Автоматическая регулировка" в сочетании с шаблоном настройки. См. раздел "НАСТРОЙКИ ЭКРАНА" на стр. 17.

*² Смотрите стр. 17 – Настройки Экрана.

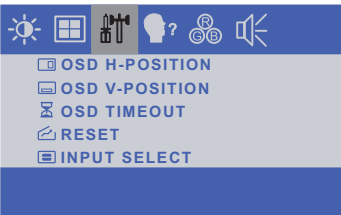

Элемент регулировки	Проблема / Параметр	Какую кнопку нажимать
OSD H-POSITION ЭМ ПОЛОЖ. ПО ГОРИЗОН.	Экранное меню сдвинуто далеко влево	
	Экранное меню сдвинуто далеко вправо	
OSD V-POSITION ЭМ ПОЛОЖ. ПО ВЕРТИК.	Экранное меню сдвинуто далеко вниз	
	Экранное меню сдвинуто далеко вверх	
OSD TIMEOUT ТАЙМЕР ВЫКЛЮЧЕНИЯ ЭМ	Длительность отображения меню на экране можно задать в интервале от 5 до 60 секунд.	
RESET СБРОС	Восстанавливаются стандартные заводские настройки.	
INPUT SELECT ВЫБОР ВХОДА Direct	AUTO	Автоматический выбор входа сигнала.
	VGA	Выбрать Аналоговый (D-sub) вход.
	HDMI	Выбрать Цифровой (HDMI) вход.
	DisplayPort	Выбрать Цифровой (DisplayPort) вход.
ПРИМЕЧАНИЕ	<p>Будете автоматически переключены когда только один сигнал будет использован. В случае включенной функции управления потреблением переключение выбор сигнала невозможен.</p> <p>Вход сигнала зафиксирован, не выбирается автоматически если VGA, HDMI или DisplayPort были выбраны.</p>	

Direct

Можно пропустить элементы Меню и сразу перейти к шкале настройки, используя следующие операции с кнопками.

- INPUT SELECT: Нажмите и придержите в течении 5 секунд кнопку если Меню не отображается на экране. Когда оба VGA, HDMI и DisplayPort входы подключены к источнику сигнала, вы можете переключаться между ними, последовательно нажимая кнопку .



Элемент регулировки	Проблема / Параметр		Какую кнопку нажимать	
OSD LANGUAGE ЭМ ЯЗЫК	ENGLISH	Английский	ESPAÑOL	Испанский
	FRANÇAIS	Французский	日本語	Японский
	DEUTSCH	Немецкий	繁体字	Китайский Традиционный
	ITALIANO	Итальянский	简体字	Китайский упрощенный

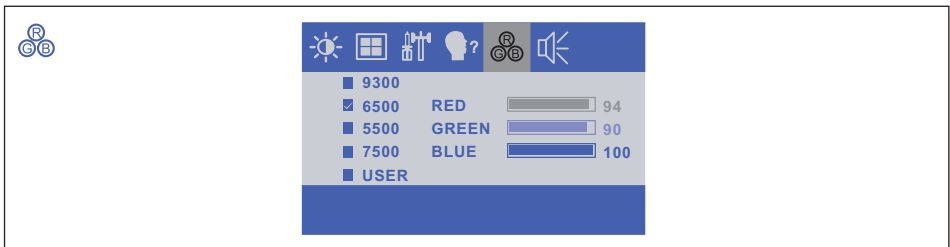

Элемент регулировки	Проблема / Параметр		Какую кнопку нажимать		
COLOR TEMP. ЦВ. ТЕМП.	9300	Голубоватый белый			
	6500	Красновато белый			
	5500	Зеленоватый белый			
	7500	Желтоватый белый			
	USER	RED	Слишком слабый		
		GREEN	Слишком сильный		
BLUE					

		
Элемент регулировки	Проблема / Параметр	Какую кнопку нажимать
VOLUME ГРОМКОСТЬ	Слишком тихо Слишком громко	   
MUTE ОТКЛ. ЗВУК Direct	ON	Временное отключение звука.
	OFF	Возврат громкости звука на предыдущий уровень.

Direct

Вы можете пропустить элементы меню и напрямую вывести на дисплей шкалу регулировки с помощью следующих операций с кнопками.

- MUTE: когда на экране не отображается меню, нажмите кнопку ▽.

 : MUTE ON

 : MUTE OFF

НАСТРОЙКИ ЭКРАНА

Настройте изображение в соответствии с процедурами, описанными ниже, если используется аналоговый входной сигнал.

- Настройки экрана, описанные в руководстве, предназначены для установки изображения и уменьшения мерцания или размытости при работе с компьютером.
- Модель ProLite T1532MSC разработана для обеспечения наилучших рабочих характеристик при разрешении 1024 × 768, но при этом она не может обеспечить того же при разрешении менее 1024 × 768, поскольку изображение автоматически растягивается для заполнения всего экрана. В нормальных условиях эксплуатации рекомендуется работа с разрешением 1024 × 768.
- Модели ProLite T1732MSC и ProLite T1932MSC разработаны для обеспечения наилучших рабочих характеристик при разрешении 1280 × 1024, но при этом они не могут обеспечить того же при разрешении менее 1280 × 1024, поскольку изображение автоматически растягивается для заполнения всего экрана. В нормальных условиях эксплуатации рекомендуется работа с разрешением 1280 × 1024.
- Отображаемый текст или линии могут быть искажены или иметь неоднородности по толщине, появляющиеся при увеличении экранного изображения.
- Настройку положения изображения или частоты растягивается проводить с помощью стандартных средств управления монитором, а не путем использования компьютерных программ или утилит.
- Настройку рекомендуется производить после прогрева дисплея, по меньшей мере, в течение 30 минут.
- После выполнения автонастройки (Auto Adjust), в зависимости от разрешения и синхронизации сигнала, может потребоваться проведение дополнительной корректировки.
- Автонастройка может работать некорректно при отображении картинке, отличающейся от Test.bmp (шаблон настройки экрана). В этом случае требуется ручная настройка.

Существует два способа настройки экранного изображения. Первым способом является автоматическая регулировка H/V-POSITION, H-SIZE и FINE. Другой способ заключается в ручном проведении настроек.

Когда монитор подключается к новому компьютеру произведите автонастройку, иначе произойдет изменение разрешения. Если после выполнения автонастройки изображение на экране мерцает или размыто, или картинка не умещается на дисплее, то потребуется проведение ручной настройки. Обе настройки должны быть проведены с использованием шаблонов настроек (Test.bmp), которые можно найти на сайте (<http://www.iiyama.com>).

В этом руководстве описана настройка монитора для работы с операционными системами Windows® OS.

- ① Выберите оптимальное разрешение для изображения.
- ② Установите Test.bmp (шаблон настройки экрана) в качестве обоев рабочего стола.

ПРИМЕЧАНИЕ

- Если вы не знаете, как сменить обои рабочего стола, обратитесь к соответствующей документации по операционной системе.
- Установите положение изображения на дисплее в центре рабочего стола, с помощью диалогового меню установки обоев.

[Шаблон Настройки]

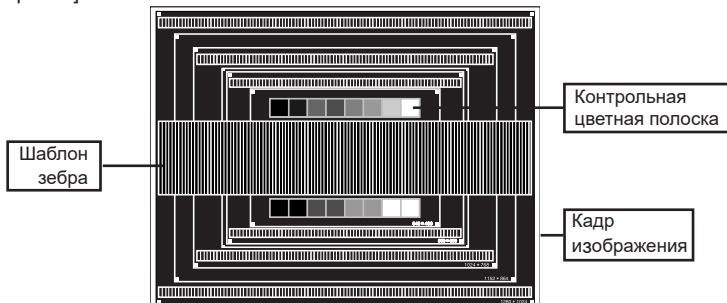

- ③ Нажмите кнопку  (Auto Adjust (Автоподстройка))
- ④ Если картинка мерцает, размыта или не помещается на экране, скорректируйте изображение вручную, применяя описанную ниже процедуру.
- ⑤ Подстройте положение по вертикали (V-POSITION) таким образом, чтобы верх и низ картинки умещались на экране.

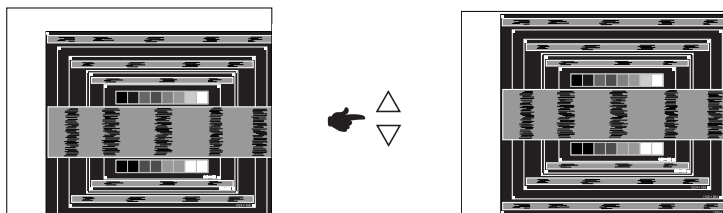

- ⑥ 1) Подстройте положение по горизонтали (H-POSITION) таким образом, чтобы левая сторона картинки сместилась к левому краю экрана.

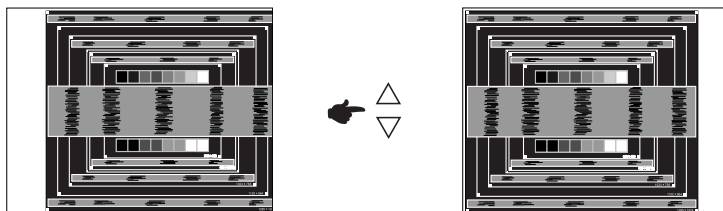

- 2) Растяните правый край картинки до правого края экрана с помощью настройки размера по горизонтали (H-SIZE).

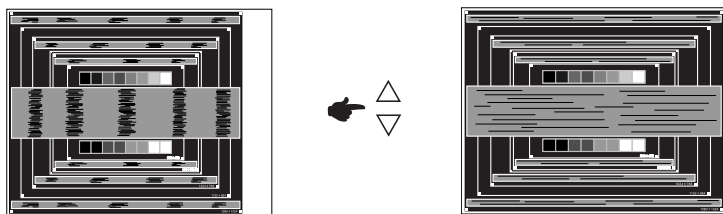

ПРИМЕЧАНИЕ

- Когда левая сторона рамки картинки уходит за левый край дисплея при настройке размера по горизонтали (H-SIZE), повторите шаги 1) и 2).
- Другим способом проведения корректировки синхронизации является корректировка вертикальных волнистых линий на шаблоне "зебра".
- Картинка может мерцать при проведении настройки размера по горизонтали (H-SIZE), горизонтального положения (H-POSITION) и вертикального положения (V-POSITION).
- Если после проведения настройки размера по горизонтали (H-SIZE) кадр изображения больше или меньше, чем область отображения дисплея, повторите шаги, начиная с ③.

- ⑦ Для корректировки горизонтальной волнистости, мерцания или размытости на шаблоне “зебра”, используйте точную настройку (FINE).

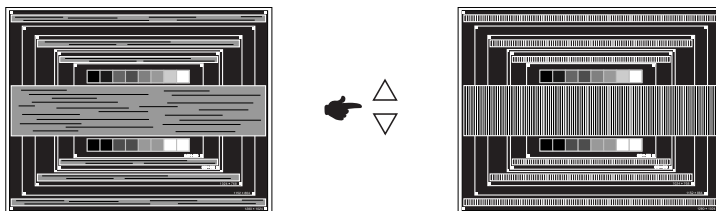

ПРИМЕЧАНИЕ

- Если на части экрана остается сильное мерцание или видны искажения, повторите настройки шага ⑥ и ⑦ для корректировки размера по горизонтали (H-SIZE).
 - Скорректируйте горизонтальное положение (H-POSITION) после проведения точной настройки, если горизонтальное положение уходит за пределы области регулировки.
- ⑧ По окончании настройки размера и точной настройки скорректируйте яркость (BRIGHTNESS) и цветовую настройку (COLOR) для получения приемлемой картинки. Теперь можно сменить обои рабочего стола на те, что у вас были установлены ранее.

ФУНКЦИЯ УПРАВЛЕНИЯ ЭНЕРГОПОТРЕБЛЕНИЕМ

Регулирование потребления электроэнергии данного изделия соответствует всем требованиям энергосбережения VESA DPMS. Когда ваш компьютер не используется, монитор автоматически снижает расход энергии, необходимой для его функционирования.

Чтобы использовать эту возможность, монитор должен быть подключен к компьютеру, совместимому с VESA DPMS. Режим регулирования потребления электроэнергии описан ниже. Необходимые настройки, включая установки таймера, должны производиться на компьютере. Информацию по конфигурированию этих настроек можно почерпнуть из руководства к вашей операционной системе.

■ Режим управления потреблением электроэнергии

При исчезновении поступающих от компьютера видеосигнал разверток, монитор входит в режим энергосбережения, при котором потребление электроэнергии уменьшается до уровня менее 2.0Вт*. Экран темнеет. Возврат из режима энергосбережения происходит через несколько секунд после нажатия любой клавиши на клавиатуре или движения мышью.

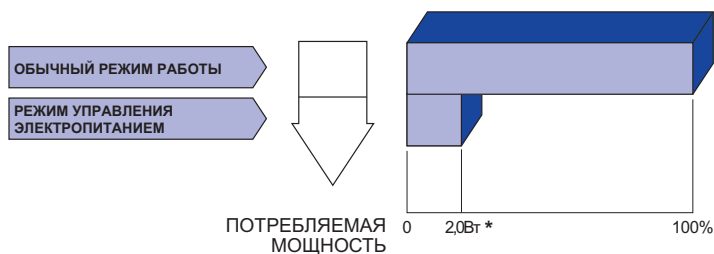

* При неподключенных USB-устройствах и звуковом оборудовании.

ПРИМЕЧАНИЕ

Даже находясь в режиме энергосбережения, монитор потребляет энергию. Во избежание бесполезного расходования энергии отключайте монитор, нажимая на клавишу питания каждый раз, когда монитор подолгу не используется, например, ночью и по выходным.

УСТРАНЕНИЕ НЕИСПРАВНОСТЕЙ

Если монитор работает неправильно, просьба соблюдать следующую последовательность операций для возможного решения задачи.

1. Выполните регулировки, описанные в разделе РАБОТА С МОНИТОРОМ, в зависимости от вашей проблемы. Если изображение не появилось, см. п. 2.
2. Обратитесь к нижеприведенной таблице, если вы не можете найти подходящий пункт настройки в разделе РАБОТА С МОНИТОРОМ или если проблему не удастся устранить.
3. Если вы столкнулись с проблемой, которая не описана ниже, или не можете устранить ее причину, выключите монитор и обратитесь за помощью к вашему дилеру или в сервисный центр iiyama.

Проблема	Проверьте
① Изображение не появляется	<input type="checkbox"/> Силовой кабель плотно вставлен в соответствующее гнездо. <input type="checkbox"/> Питание включено. <input type="checkbox"/> К розетке подводится напряжение. Проверьте каким-либо другим прибором (например, настольной лампой). <input type="checkbox"/> Если активна программа хранитель экрана, нажмите на любую клавишу или подвигайте мышью. <input type="checkbox"/> Увеличьте контрастность и /или яркость. <input type="checkbox"/> Компьютер включен. <input type="checkbox"/> Сигнальный кабель подключен правильно. <input type="checkbox"/> Синхронизация сигнала компьютера соответствует техническим характеристикам монитора. <input type="checkbox"/> Если монитор находится в режиме энергосбережения, нажмите клавишу на клавиатуре или подвигайте мышью.
② Изображение не синхронизировано.	<input type="checkbox"/> Сигнальный кабель подключен правильно. <input type="checkbox"/> Синхронизация сигнала компьютера соответствует техническим характеристикам монитора. <input type="checkbox"/> Уровень выходного видеосигнала компьютера соответствует техническим характеристикам монитора.
③ Изображение не в центре экрана	<input type="checkbox"/> Синхронизация сигнала компьютера соответствует техническим характеристикам монитора.
④ Изображение слишком яркое или слишком темное.	<input type="checkbox"/> Уровень выходного видеосигнала компьютера соответствует техническим характеристикам монитора.
⑤ Изображение дрожит.	<input type="checkbox"/> Напряжение питания соответствует тех. характеристикам монитора. <input type="checkbox"/> Синхронизация компьютера соответствует техническим характеристикам монитора.
⑥ Нет звука.	<input type="checkbox"/> Звуковое оборудование (компьютер и пр.) включено. <input type="checkbox"/> Аудиокабель подсоединен надлежащим образом. <input type="checkbox"/> Параметр Volume (Громкость) прибавлен. <input type="checkbox"/> Параметр Mute (Откл. звук) имеет значение OFF (выкл.). <input type="checkbox"/> Уровень выходного аудиосигнала звукового оборудования соответствует техническим характеристикам монитора.
⑦ Звук слишком громкий или слишком тихий.	<input type="checkbox"/> Уровень выходного аудиосигнала звукового оборудования соответствует техническим характеристикам монитора.
⑧ Слышен странный звук.	<input type="checkbox"/> Аудиокабель подсоединен надлежащим образом.
⑨ Сенсорный экран не отвечает.	<input type="checkbox"/> Кабель USB плотно вставлен в гнездо. <input type="checkbox"/> Не установлен программный драйвер сенсорного экрана.
⑩ Положение прикосновения не вызывает отклонение.	<input type="checkbox"/> Функция калибровки настроена надлежащим образом.

ИНФОРМАЦИЯ ОБ УТИЛИЗАЦИИ

Для наилучшей защиты окружающей среды не выбрасывайте ваш монитор.

Посетите наш вебсайт www.iiyama.com для получения указаний об утилизации монитора.

ПРИЛОЖЕНИЕ

Допускаются изменения дизайна и характеристик.

СПЕЦИФИКАЦИИ : ProLite T1532MSC

Номер модели		ProLite T1532MSC-B5X	ProLite T1532MSC-B5AG
Сенсорный экран	Технология	Прогнозируемая емкостная технология 10pt Сенсорный	
	Пропускание света	90%	85%
	Система связи	USB	
Категория раазмера		15"	
ЖК-панели	Панель технология	TN	
	Размер	Диагональ: 38,0см (15,0")	
	Размер пикселя	0,297 мм (Ш) × 0,297 мм (В)	
	Яркость	370cd/m ² (типичная : без сенсорной панели)	
		330cd/m ² (типичная : с сенсорной панелью значение)	315cd/m ² (типичная : с сенсорной панелью значение + AG coating)
	Контрастность	700 : 1 (типичная)	
	Угол обзора	По горизонтали: 170 °; по вертикали: 160 ° (типичная)	
Время отклика	8 мс (Черный, Белый, Черный, типичная)		
Кол-во отображаемых цветов		Примерно 16,2 млн.	
Частоты синхронизации		Гориз: 31,47-60,02 кГц, Верт: 56-75 Гц	
Максимальное разрешение		1024 × 768, 0,8 Мегапикселей	
Входной разъем		VGA, HDMI, DisplayPort	
Plug & Play		VESA DDC2B™	
Синхросигналы		Выдел. синхросигнал: TTL, Positive or Negative	
Видеосигналы		Аналоговый: 0,7Vp-p (стандартный), 75Ω, Positive Цифровой: HDMI, DisplayPort	
Выход аудиоразъем		ø 3,5 мм mini jack (стерео)	
Входной аудиосигнал		1,0 В (среднеквадратич. значение), макс.	
Динамики		1 Вт × 2 (стереодинамики)	
Максим. размеры экрана		304,1 мм W × 228,1 мм H / 12,0" W × 9,0" H	
Электропитание		100–240 В перем. тока, 50/60 Гц, 1 А	
Потребление энергии*1		16 Вт станд., Режим энергосбережения: 2 Вт макс	
Габариты, масса		351,0 × 306,5 × 202,0 мм / 13,8 × 12,1 × 7,9" (Ш×В×Д) 4,5кг / 9,9lbs (Не включая блока питания)	
Угол наклона		Вверх: 90 ° Вниз: 5 °	
Условия окружающей среды		При работе: Темп.: от 0 до 40°C Влажность: от 20 до 80% (без конденсата) При хранении: Темп.: от -20 до 60°C Влажность: от 10 до 90% (без конденсата)	
Сертификация		CE, TÜV-Bauart, EAC, cULus, VCCI-B, IP54*2	

ПРИМЕЧАНИЕ

*1 При неподключенных USB-устройствах и звуковом оборудовании.

*2 Совместимость со стандартом IP54 : Только передняя панель

СПЕЦИФИКАЦИИ : ProLite T1732MSC

Номер модели		ProLite T1732MSC-B5X / ProLite T1732MSC-W5X	ProLite T1732MSC-B5AG / ProLite T1732MSC-W5AG
Сенсорный экран	Технология	Прогнозируемая емкостная технология 10pt Сенсорный	
	Пропускание света	90%	85%
	Система связи	USB	
Категория размера		17"	
ЖК-панели	Панель технология	TN	
	Размер	Диагональ: 43,0см (17,0")	
	Размер пикселя	0,264 мм (Ш) × 0,264 мм (В)	
	Яркость	250cd/m ² (типичная : без сенсорной панели)	
		225cd/m ² (типичная : с сенсорной панелью значение)	215cd/m ² (типичная : с сенсорной панелью значение + AG coating)
	Контрастность	1000 : 1 (типичная)	
	Угол обзора	По горизонтали: 170 °; по вертикали: 160 ° (типичная)	
Время отклика	5 мс (Черный, Белый, Черный, типичная)		
Кол-во отображаемых цветов		Примерно 16,7 млн.	
Частоты синхронизации		Гориз: 31,0-80,0 кГц, Верт: 50-75 Гц	
Максимальное разрешение		1280 × 1024, 1,3 Мегапикселей	
Входной разъем		VGA, HDMI, DisplayPort	
Plug & Play		VESA DDC2B™	
Синхросигналы		Выдел. синхросигнал: TTL, Positive or Negative	
Видеосигналы		Аналоговый: 0,7Vp-p (стандартный), 75Ω, Positive Цифровой: HDMI, DisplayPort	
Выход аудиоразъем		ø 3,5 мм mini jack (стерео)	
Входной аудиосигнал		1,0 В (среднеквадратич. значение), макс.	
Динамики		1 Вт × 2 (стереодинамики)	
Максим. размеры экрана		338,0 мм W × 270,5 мм H / 13,3" W × 10,6" H	
Электропитание		100–240 В перем. тока, 50/60 Гц, 1 А	
Потребление энергии*1		20 Вт станд., Режим энергосбережения: 2 Вт макс	
Габариты, масса		387,0 × 342,0 × 202,0 мм / 15,2 × 13,5 × 7,9" (Ш×В×Д) 5,6кг / 12,3lbs (Не включая блока питания)	
Угол наклона		Вверх: 90 ° Вниз: 5 °	
Условия окружающей среды		При работе: Темп.: от 0 до 40°C Влажность: от 20 до 80% (без конденсата) При хранении: Темп.: от -20 до 60°C Влажность: от 10 до 90% (без конденсата)	
Сертификация		CE, TÜV-Bauart, EAC, cULus, VCCI-B, IP54*2	

ПРИМЕЧАНИЕ

*1 При неподключенных USB-устройствах и звуковом оборудовании.

*2 Совместимость со стандартом IP54 : Только передняя панель

СПЕЦИФИКАЦИИ : ProLite T1932MSC

Номер модели		ProLite T1932MSC-B5X	ProLite T1932MSC-B5AG / ProLite T1932MSC-W5AG
Сенсорный экран	Технология	Прогнозируемая емкостная технология 10pt Сенсорный	
	Пропускание света	90%	85%
	Система связи	USB	
Категория размера		19"	
ЖК-панели	Панель технология	IPS	
	Размер	Диагональ: 48,0см (19,0")	
	Размер пикселя	0,2928 мм (Ш) × 0,2928 мм (В)	
	Яркость	250cd/m ² (типичная : без сенсорной панели)	
		225cd/m ² (типичная : с сенсорной сенсорной панелью значение)	215cd/m ² (типичная : с сенсорной панелью значение + AG coating)
	Контрастность	1000 : 1 (типичная)	
	Угол обзора	По горизонтали: 178 °; по вертикали: 178 ° (типичная)	
Время отклика	14 мс (серый к серому)		
Кол-во отображаемых цветов		Примерно 16,7 млн.	
Частоты синхронизации		Гориз: 31,0-80,0 кГц, Верт: 50-75 Гц	
Максимальное разрешение		1280 × 1024, 1,3 Мегапикселей	
Входной разъем		VGA, HDMI, DisplayPort	
Plug & Play		VESA DDC2B™	
Синхросигналы		Выдел. синхросигнал: TTL, Positive or Negative	
Видеосигналы		Аналоговый: 0,7Vp-p (стандартный), 75Ω, Positive Цифровой: HDMI, DisplayPort	
Выход аудиоразъем		ø 3,5 мм mini jack (стерео)	
Входной аудиосигнал		1,0 В (среднеквадратич. значение), макс.	
Динамики		1 Вт × 2 (стереодинамики)	
Максим. размеры экрана		374,8 мм W × 300,0 мм H / 14,8" W × 11,8" H	
Электропитание		100–240 В перем. тока, 50/60 Гц, 1 А	
Потребление энергии*1		20 Вт станд., Режим энергосбережения: 2 Вт макс	
Габариты, масса		432,0 × 391,0 × 219,0 мм / 17,0 × 15,4 × 8,6" (Ш×В×Д) 6,9кг / 15,2lbs (Не включая блока питания)	
Угол наклона		Вверх: 90° Вниз: 5°	
Условия окружающей среды		При работе: Темп.: от 0 до 40°C Влажность: от 20 до 80% (без конденсата) При хранении: Темп.: от -20 до 60°C Влажность: от 10 до 90% (без конденсата)	
Сертификация		CE, TÜV-Bauart, EAC, cULus, VCCI-B, IP54*2	

ПРИМЕЧАНИЕ

*1 При неподключенных USB-устройствах и звуковом оборудовании.*2
Совместимость со стандартом IP54 : Только передняя панель

РАЗМЕРЫ : ProLite T1532MSC

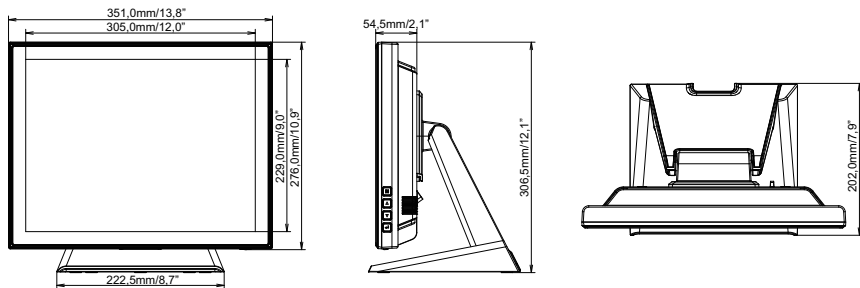

РАЗМЕРЫ : ProLite T1732MSC

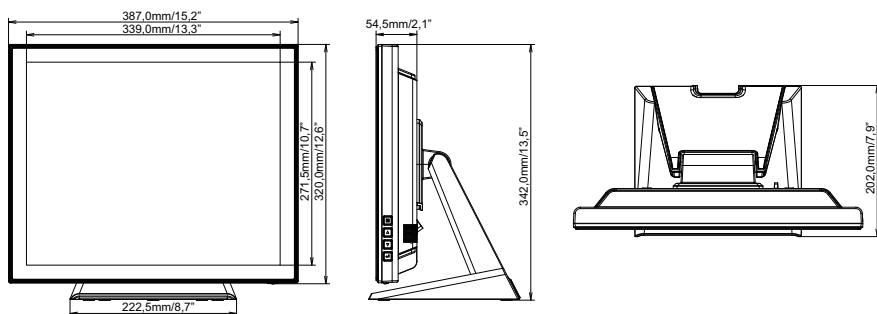

РАЗМЕРЫ : ProLite T1932MSC

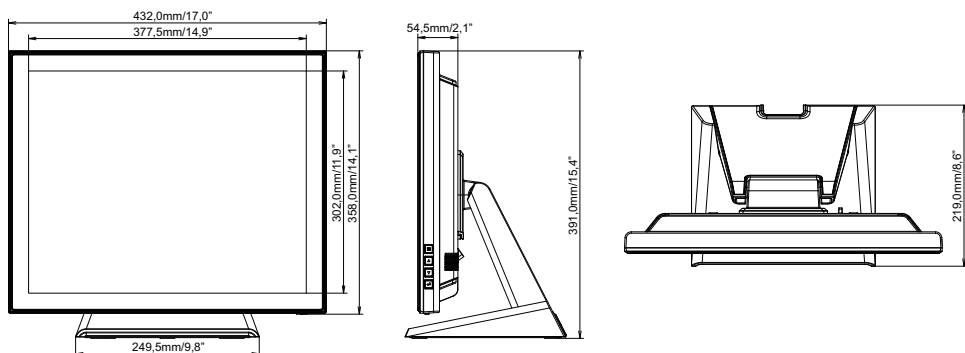

ПОДДЕРЖ. РЕЖИМЫ СИНХРОНИЗАЦИИ

Видеорежим	Частота по горизонтали	Частота по вертикали	Синхросигнал для воспроизведения изображений на растровом дисплее
640 × 480	31,469 кГц	59,940 Гц	25,175 МГц
	37,500 кГц	75,000 Гц	31,500 МГц
	37,861 кГц	72,809 Гц	31,500 МГц
800 × 600	35,156 кГц	56,250 Гц	36,000 МГц
	37,879 кГц	60,317 Гц	40,000 МГц
	46,875 кГц	75,000 Гц	49,500 МГц
	48,077 кГц	72,188 Гц	50,000 МГц
1024 × 768	48,363 кГц	60,004 Гц	65,000 МГц
	56,476 кГц	70,069 Гц	75,000 МГц
	60,023 кГц	75,029 Гц	78,750 МГц
1280 × 1024	63,981 кГц	60,020 Гц	108,000 МГц
	79,976 кГц	75,025 Гц	135,000 МГц

*

*

ПРИМЕЧАНИЯ

* Не совместимы с моделью ProLite T1532MSC.