

UŽIVATELSKÝ MANUÁL

ProLite

LCD Monitor

ProLite XB2474HS
ProLite X2474HS

Děkujeme moc za výběr iiyama LCD monitoru. Doporučujeme, abyste věnovali několik minut, před instalací zapnutí monitoru, k pečlivému pročtení komplexního návodu. Prosíme, mějte tuto příručku na bezpečném místě pro budoucí použití.

ČESKY

OZNAČENÍ CE PROHLÁŠENÍ O SHODĚ

Tento LCD monitor je v souladu s požadavky směrnice ES / EU 2014/30/EU "Směrnice EMC", 2014/35/EU "Směrnice pro nízké napětí", 2009/125/ES "ErP směrnice" a 2011/65/EU "RoHS směrnice".

Elektro-magnetická náchylnost byla zvolena na úrovni, která dává správnou funkci v obytných oblastech, podnikání a lehkých průmyslových areálech a malých podnicích, uvnitř i vně budov. Všechna místa pro provoz jsou charakterizována připojením k veřejné síti nízkého napětí napájení.

IYAMA CORPORATION: Wijkermeerstraat 8, 2131 HA Hoofddorp, The Netherlands

Model No. : PL2474H



Doporučujeme recyklaci použitého výrobku. Obratě se prosím na svého prodejce nebo iiyama servisní středisko. Recyklační informace získané přes internet, pomocí adresy: <http://www.iiyama.com>

Můžete se připojit na webovou stránku různých zemí.

- Vyhrazujeme si právo měnit specifikace bez předchozího upozornění.
- Všechny obchodní známky použité v této uživatelské příručce jsou majetkem příslušných vlastníků.
- Registrační číslo Eprel XB2474HS-B2 : 360926, X2474HS-B2 : 360933

OBSAH

PRO VAŠÍ BEZPEČNOST	1
BEZPEČNOSTNÍ OPATŘENÍ.....	1
SPECIÁLNÍ POZNÁMKY K LCD MONITORŮM	3
ZÁKAZNICKÝ SERVIS.....	3
ČIŠTĚNÍ	3
PŘED POUŽITÍM MONITORU.....	4
VLASTNOSTI	4
KONTROLA OBSAHU BALENÍ.....	4
INSTALACE.....	5
MONTÁŽ A ODSTRANĚNÍ ZÁKLADNY : ProLite XB2474HS	7
MONTÁŽ A ODSTRANĚNÍ ZÁKLADNY : ProLite X2474HS	8
OVLÁDACÍ PRVKY A KONEKTORY : ProLite XB2474HS.....	9
OVLÁDACÍ PRVKY A KONEKTORY : ProLite X2474HS	10
PŘIPOJENÍ MONITORU : ProLite XB2474HS.....	11
PŘIPOJENÍ MONITORU : ProLite X2474HS	12
NASTAVENÍ POČÍTAČE	13
NASTAVENÍ VÝŠKY A POZOROVACÍHO ÚHLU :	
ProLite XB2474HS	13
NASTAVENÍ POZOROVACÍCH ÚHLŮ : ProLite X2474HS	14
OVLÁDÁNÍ MONITORU.....	15
NASTAVENÍ OBSAHU MENU.....	16
ÚPRAVA OBRAZOVKY	24
POHOTOVOSTNÍ FUNKCE.....	27
ŘEŠENÍ PROBLÉMŮ.....	28
INFORMACE O RECYKLACI.....	29
PŘÍLOHA	30
SPECIFIKACE : XB2474HS-B2	30
SPECIFIKACE : X2474HS-B2.....	31
ROZMĚRY : ProLite XB2474HS	32
ROZMĚRY : ProLite X2474HS.....	32
ODPOVÍDAJÍCÍ ČASOVÁNÍ	33

PRO VAŠÍ BEZPEČNOST

BEZPEČNOSTNÍ OPATŘENÍ

VAROVÁNÍ

PŘESTANTĚ POUŽÍVAT MONITOR V PŘÍPADĚ JAKÝCHKOLIV PROBLÉMŮ

Pokud si všimnete jakýchkoli abnormální jevů, jako je kouř, zvláštní zvuk nebo zplodiny, odpojte monitor a ihned se obraťte na svého prodejce nebo iiyama servisní středisko. Další použití může být nebezpečné a může způsobit požár nebo úraz elektrickým proudem.

NIKDY NEDEMOLUJTE KRYT DISPLEJE

Vysokonapěťové obvody uvnitř monitoru. Demontáž krytu se můžete vystavit nebezpečí požáru nebo úrazu elektrickým proudem.

NIKDY NEVKLÁDEJTE NĚJAKÉ PŘEDMĚTY DO MONITORU

Nepokládejte žádné pevné předměty nebo kapaliny, jako je voda do monitoru. V případě nehody, okamžitě monitor odpojte a obraťte se na svého prodejce nebo iiyama servisní středisko. Používání monitoru s jakýmkoliv předmětem uvnitř může způsobit požár, úraz elektrickým proudem nebo poškození.

UMÍSTĚTE MONITOR NA ROVNÝ A STABILNÍ POVRCH

Monitor může způsobit zranění, pokud spadne.

NEPOUŽÍVEJTE MONITOR V BLÍZKOSTI ZDROJE VODY

Nepoužívejte monitor, kde může být postříkán vodou či polit vodou. Může to způsobit požár nebo úraz elektrickým proudem.

POUŽÍVEJTE JEN PODPOROVANÝ NAPÁJECÍ ZDROJ

Ujistěte se, že monitor je používám pouze s určeným napájením. Použití nesprávného napětí může způsobit poruchu a může způsobit požár nebo úraz elektrickým proudem.

CHRAŇTE KABELY

Netahejte, neohýbejte napájecí a datový kabel. Nepokládejte na monitor nebo na kabely žádné jiné těžké předměty. V případě poškození, kabely mohou způsobit požár nebo úraz elektrickým proudem.

NEPŘÍZNIVÉ POVĚTRNOSTNÍ PODMÍNKY

Není vhodné používat monitor při těžké bouřce, může to způsobit poruchu. Také se doporučuje, abyste se nedotýkali zástrčky. Mohlo by dojít k úrazu elektrickým proudem.

UPOZORNĚNÍ

MÍSTO INSTALACE

Neinstalujte monitor, kde může dojít k náhlým změnám teploty, nebo ve vlhkém, prašném nebo zakouřeném prostředí, protože by mohlo dojít k požáru, úrazu elektrickým proudem nebo poškození. Měli byste se také vyhnout místům, kde slunce svítí přímo na monitoru.

NEUMISŤUJTE MONITOR DO NEBEZPEČNÝCH POZIC

Monitor se může převrhnout a způsobit zranění, pokud není vhodně umístěn. Dále se ujistěte, že nemáte na monitoru položené nějaké těžké předměty, a že všechny kabely jsou vedeny tak, že děti za ně nemohou tahat a způsobit si zranění.

DODRŽENÍ VENTILACE VZDUCHU

Ventilační otvory ochraňují monitor před přehřátím. Zakrytí otvorů může způsobit požár. Chcete-li zabezpečit dostatečnou cirkulaci vzduchu, umístěte monitor alespoň 10cm (nebo 4 palce) od všech stěn. Při demontáži naklápěcího stojanu může dojít k zakrytí ventilačních otvorů na zadní straně monitoru. Může dojít k přehřátí monitoru a to může způsobit požár nebo poškození. Při demontáži se ujistěte, že je zajištěno dostatečné větrání. Při ovládání monitoru na zádech, boku, vzhůru nohama nebo na koberci či jiném měkkém materiálu, může také dojít k poškození.

ODPOJTE KABELY PŘI MANIPULACI S MONITOREM

Když přesouváte monitor, vypněte síťový vypínač, odpojte monitor a ujistěte se, zda je signálový kabel odpojen. Pokud monitor neodpojíte, může dojít k požáru nebo úrazu elektrickým proudem.

ODPOJTE MONITOR ZE ZÁSUVKY

Pokud monitor nepoužíváte delší dobu, je doporučeno jej odpojit z elektrické sítě, aby se zabránilo nehodám.

DRŽTE ZÁSTRČKU PŘI ODPOJOVÁNÍ

Chcete-li odpojit napájecí kabel nebo signálový kabel, tahejte vždy za zástrčku. Nikdy netahejte za samotný kabel, může to způsobit požár nebo úraz elektrickým proudem.

NEDOTÝKEJTE SE ZÁSTRČKY MOKRÝMA RUKAMA

Při vytahování nebo zastrčení zástrčky mokřými rukama, může dojít k úrazu elektrickým proudem.

PŘI INSTALACI MONITORU NA VAŠEM POČÍTAČI

Ujistěte se, že počítač je dostatečně silný, aby unesl hmotnost monitoru, jinak může dojít k poškození počítače.

OPATRNĚ! CHRAŇTE SVÉ RUCI A PRSTY

- Dávejte pozor, abyste si neporanili prsty nebo ruce, když měníte výšku nebo úhel.
- Ke zranění může dojít, pokud nezabráníte kontaktu prstu a základny displeje, při nastavování výšky. (Jen pro výškově nastavitelné modely.)

POZNÁMKA PRO POUŽITÍ 24/7

Tento produkt není speciálně určen pro použití 24/7 ve všech prostředích.

OSTATNÍ

ERGONOMICKÉ DOPORUČENÍ

Chcete-li odstranit únavu očí, neprovazujte monitor proti jasnému pozadí nebo v tmavé místnosti. Pro optimální pohodlí při sledování je monitor měl být těsně pod úrovní očí a ve vzdálenosti 40 - 60 cm (16-24 palec) od vašich očí. Při používání monitoru delší dobu se doporučuje přestávka deset minut každou hodinu, protože dlouhodobý pohled na obrazovku může způsobit únavu očí.

SPECIÁLNÍ POZNÁMKY K LCD MONITORŮM

Následující symptomy jsou normální u LCD monitorů a neznamenají problém.

- POZNÁMKA**
- Při prvním zapnutí LCD monitoru se nemusí obraz vejít na displej, protože typ počítače má nastavenou jinou pozici. V tomto případě nastavte pozici obrazu do správné polohy.
 - Můžete zjistit mírně nerovnoměrný jas na obrazovce v závislosti na pracovní ploše, kterou používáte.
 - Vzhledem k povaze LCD obrazovky, může přetrvat vjem původní obrazovky i po přepnutí obrazu, když je stejný obraz zobrazen hodiny. V tomto případě lze obrazovku obnovovat pomalu změnou obrazu nebo vypnutím na několik hodin.

ZÁKAZNICKÝ SERVIS

- POZNÁMKA**
- Máte-li vrátit přístroj do servisu a originální balení bylo zničeno, obraťte se prosím na svého prodejce nebo iiyama servisní středisko pro radu nebo náhradního balení.

ČIŠTĚNÍ

- VAROVÁNÍ**
- Pokud při čištění dostanou materiály nebo kapaliny, jako je voda, do monitoru, okamžitě odpojte napájecí kabel a obraťte se na svého prodejce nebo iiyama servisní středisko.

- UPOZORNĚNÍ**
- Z bezpečnostních důvodů vypněte hlavní vypínač a odpojte monitor před čištěním.

- POZNÁMKA**
- Pro ochranu LCD panelu, nepoškrábejte nebo neotírejte obrazovku tvrdými předměty.
 - Nikdy nepoužívejte některé z následujících silných rozpouštědel. Ty mohou poškodit kryt a LCD displej.

Ředidlo	Spreji
Benzín	Vosk
Abrazivní čistič	Kyselé nebo alkalické rozpouštědlo

- Dotýkáním se krytu produkty vyrobenými z pryže nebo plastu po delší dobu, může dojít k degeneraci nebo ztráty barvy na krytu.

KRYT MONITORU Skvrny lze odstranit hadříkem lehce navlhčeným ve slabém saponátu. Poté otřete kryt jemným suchým hadříkem.

LCD OBRAZOVKA Doporučuje se pravidelné čištění měkkým suchým hadříkem.

PŘED POUŽITÍM MONITORU

VLASTNOSTI

- ◆ Podporuje rozlišení až 1920 × 1080
- ◆ Vysoký kontrast 3000:1 (typický), Adv. Kontrast funkce k dispozici / Jas 250cd/m² (typický) / Doba odezvy 4ms (šedá-šedá)
- ◆ Redukce modrého světla
- ◆ Digitální vyhlazování znaků
- ◆ Automatické nastavení
- ◆ 2 × 2W Stereo reproduktory
- ◆ Pohotovostní funkce
- ◆ V souladu VESA Standard (100mm × 100mm)
- ◆ Klíčová dírka pro bezpečnostní zámek

KONTROLA OBSAHU BALENÍ

Následující doplňky jsou součástí balíku. Zkontrolujte, zda jsou uzavřeny s monitorem. Pokud něco chybí nebo jsou poškozeny, obraťte se na prodejce nebo na regionální iiyama kancelář.

- | | | |
|-----------------------------------|------------------------------|--|
| ■ Napájecí kabel * ¹ | ■ HDMI kabel | ■ Základna stojanu se šroubem * ² |
| ■ Základna stojanu * ³ | ■ Krk stojanu * ³ | ■ Bezpečnostní příručka |
| ■ Rychlý průvodce | | |

UPOZORNĚNÍ

*¹ Napájecí kabel uzavřený v 120V oblasti je 10A/125V. Pokud používáte napájení vyšší než toto, pak musí být použit napájecí kabel 10A / 250V. Nicméně, všechny garance a záruky jsou neplatné pro případné problémy nebo škody způsobené napájecím kabelem, který není součástí balení iiyama.

Při schváleném napájecím kabelu větší nebo rovno H05VVf, musí být použito 3G, 0,75mm².

*² Příslušenství pro ProLite XB2474HS.

*³ Příslušenství pro ProLite X2474HS.

INSTALACE

- UPOZORNĚNÍ** ■ Před montáží tohoto monitoru se prosím ujistěte, že je zeď, strop nebo rameno plochy dostatečně silná na to, aby udržela potřebnou hmotnost obrazovky a přimontování.

< MONTÁŽ NA STĚNU >

- UPOZORNĚNÍ** ■ Při použití montáže na stěnu utáhněte šrouby M4 (4 kusy) jejíž "L" délka je 7mm pro upevnění monitoru. Použitím delšího šroubu by mohlo dojít k úrazu elektrickým proudem nebo k poškození, protože může dojít ke kontaktu s elektrickými součástkami uvnitř monitoru.

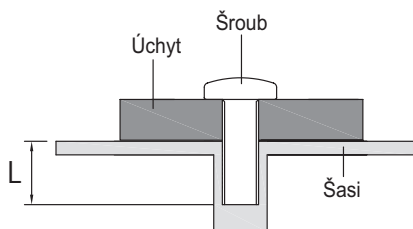

< OTÁČENÍ OBRAZOVKY >

• ProLite XB2474HS

Displej je navržen tak, aby byl kompatibilní v režimech na krajina i na portrét.

Grafická karta pro zobrazení na výšku bude potřebná pro otáčení obrazu na obrazovce.

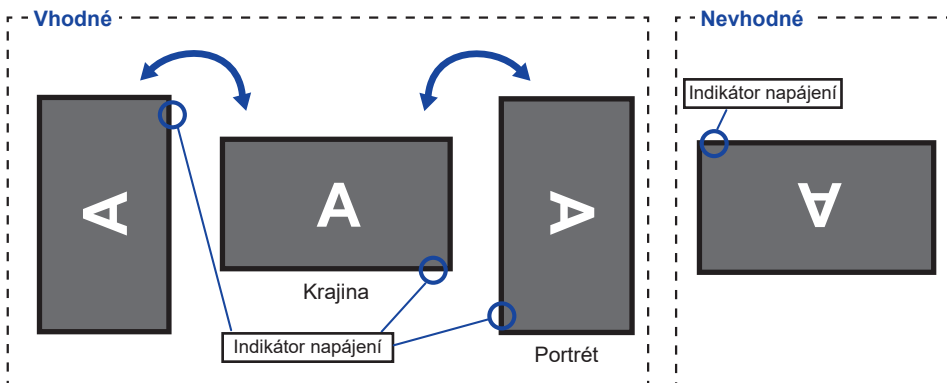

Se Stojanem:

POZNÁMKA

- Upravte základní výšku před rotací panelu.
- Pokus o natáčení panelu násilně bez nastavení výšky stojanu může způsobit poškození panelu nebo stojanu.

• ProLite X2474HS

Je navrženo, aby bylo kompatibilní v režimu krajina.

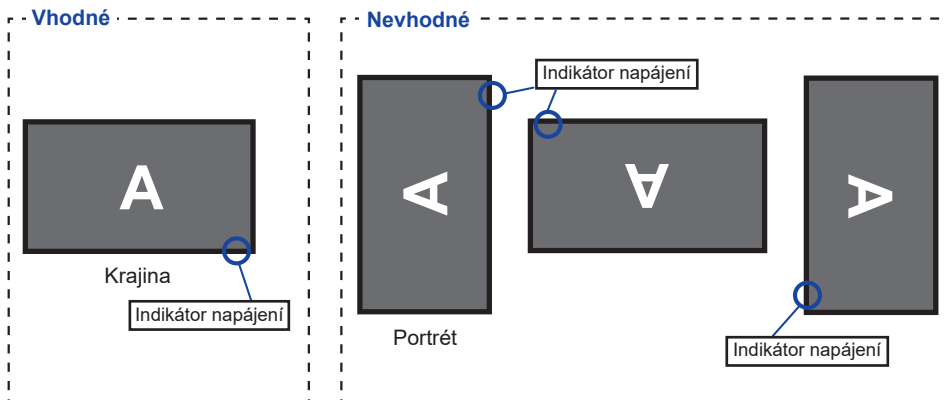

MONTÁŽ A ODSTRANĚNÍ ZÁKLADNY : ProLite XB2474HS

UPOZORNĚNÍ

- Položte monitor na stabilní povrch. Monitor může způsobit zranění nebo škodu, pokud spadne.
- Nevystavujte monitor velkým tlakům. Mohlo by dojít k poškození.
- Před demontáží nebo instalací odpojte monitor, aby nedošlo k úrazu elektrickým proudem nebo poškození.

<Instalace>

- ① Dejte kus měkkého hadříku na stůl předem, aby se zabránilo poškrábání monitoru. Položte monitor na stůl přední stranou dolů.
- ② Nainstalujte Základni stojanu podle obrázku.
- ③ Utáhněte „křídlová matice“ k zajištění základny stojanu k monitoru.

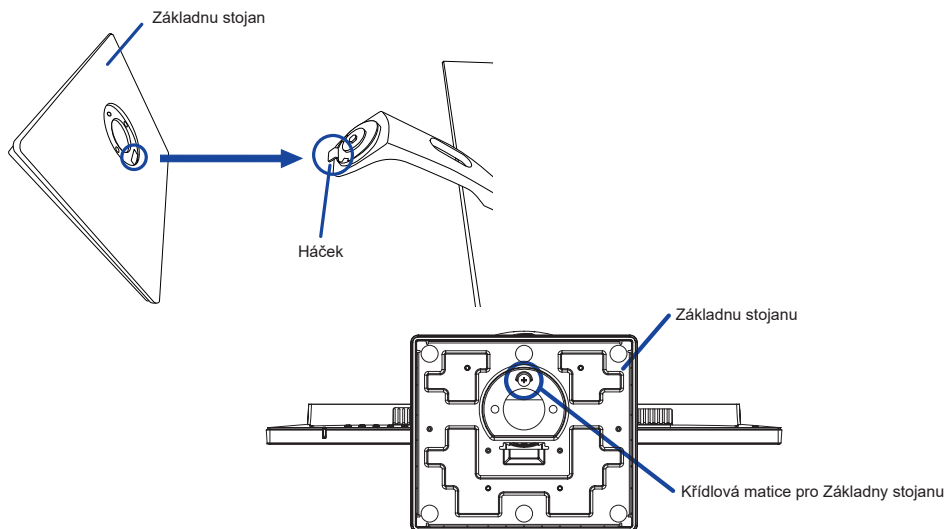

<Demontáž>

- ① Dejte kus měkkého hadříku na stůl předem, aby se zabránilo poškrábání monitoru. Položte monitor na stůl přední stranou dolů.
- ② Povolte „křídlová matice“ k vyjmutí Základny stojanu z monitoru.

<Odstranění zámku> *

Umístěte monitor ve svislé poloze na rovný a stabilní povrch.

1. Odstraňte pásku.
2. Zatlačte hlavu monitoru dolů.
3. Odstraňte zámek.

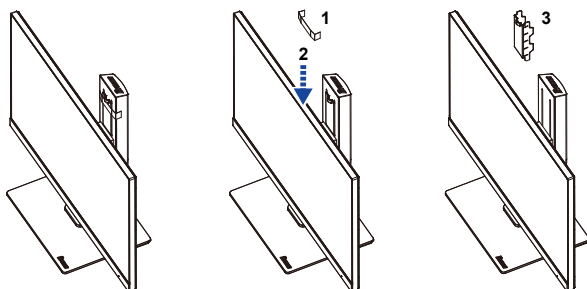

* se zámku modely

MONTÁŽ A ODSTRANĚNÍ ZÁKLADNY : ProLite X2474HS

UPOZORNĚNÍ

- Položte monitor na stabilní povrch. Monitor může způsobit zranění nebo škodu, pokud spadne.
- Nevystavujte monitor velkým tlakům. Mohlo by dojít k poškození.
- Před demontáží nebo instalací odpojte monitor, aby nedošlo k úrazu elektrickým proudem nebo poškození.

<Instalace>

- ① Dejte kus měkkého hadříku na stůl předem, aby se zabránilo poškrábání monitoru. Položte monitor na stůl přední stranou dolů.
- ② Uchopte monitor a zatlačte do krk stojanu, dokud nezapadne a není zajištěný.
- ③ Uchopte monitor a zatlačte do základny stojanu, dokud nezapadne a není zajištěný.

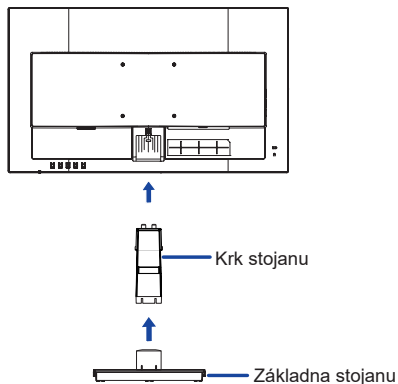

<Demontáž>

- ① Dejte kus měkkého hadříku na stůl předem, aby se zabránilo poškrábání monitoru. Položte monitor na stůl přední stranou dolů.
- ② Stiskněte a podržte háčky dovnitř a vytáhněte základnu stojanu.
- ③ Stiskněte háček a sejměte krk stojanu.
- ④ Držte držák kabelu směrem k sobě, posuňte ho doleva a vyměňte jej.

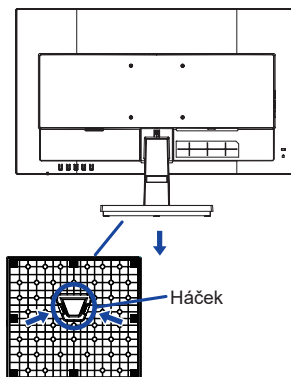
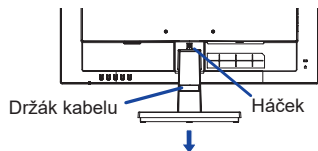

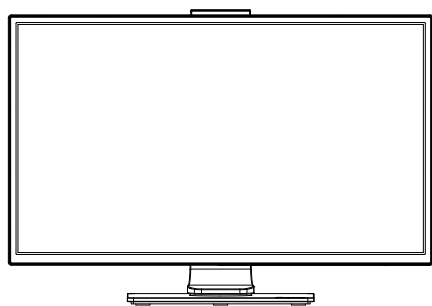

<Přední>

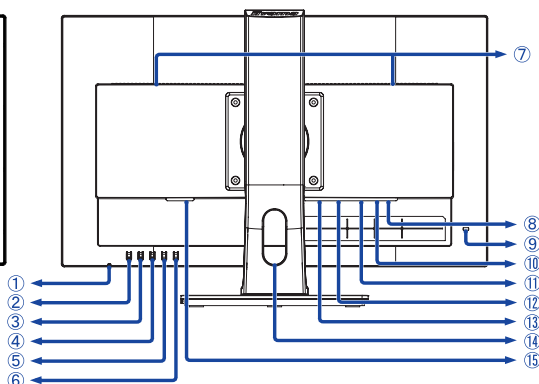

<Zadní>

- ① Indikátor napájení

POZNÁMKA Modrá: Normální provoz
Orange: Pohotovostní režim

- ② Vypínač (⏻)

- ③ Menu tlačítko (MENU) *

- ④ Nahoru / Hlasitosti tlačítko (⏪ / 🔊) *

- ⑤ Dolů / ECO tlačítko (⏩ / ⓪) *

- ⑥ Volba vstupů tlačítko (INPUT) *

- ⑦ Reproduktory

- ⑧ Konektor pro sluchátka (HEADPHONE)

- ⑨ Klíčová dírka pro bezpečnostní zámek

POZNÁMKA Můžete připevnit bezpečnostní zámek a kabel, aby se zabránilo přemístění monitoru počítače bez Vašeho svolení.

- ⑩ Audio konektor (AUDIO IN)

- ⑪ VGA konektor (VGA)

- ⑫ HDMI konektor (HDMI)

- ⑬ DisplayPort konektor (DP)

- ⑭ Otvor pro kabely

- ⑮ AC konektor (~ : Střídavý proud) (AC IN)

* Můžete přeskočit položky Menu a zobrazit stupnici přímo.

OVLÁDACÍ PRVKY A KONEKTORY : ProLite X2474HS

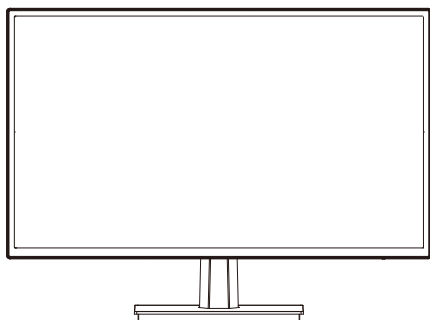

<Přední>

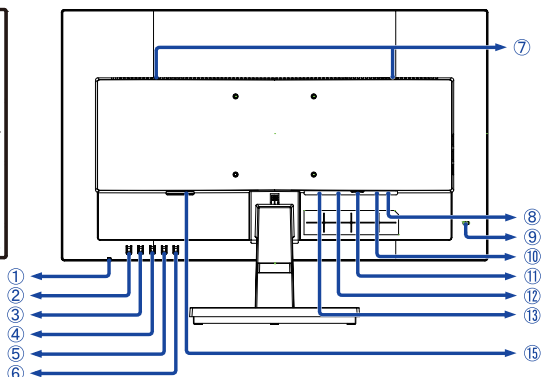

<Zadní>

- ① Indikátor napájení

POZNÁMKA Modrá: Normální provoz
Orange: Pohotovostní režim

- ② Vypínač (⏻)

- ③ Menu tlačítko (MENU) *

- ④ Nahoru / Hlasitosti tlačítko (⏪ / 🔊) *

- ⑤ Dolů / ECO tlačítko (⏩ / ⓪) *

- ⑥ Volba vstupů tlačítko (INPUT) *

- ⑦ Reproduktory

- ⑧ Konektor pro sluchátka (HEADPHONE)

- ⑨ Klíčová díрка pro bezpečnostní zámek

POZNÁMKA Můžete připevnit bezpečnostní zámek a kabel, aby se zabránilo přemístění monitoru počítače bez Vašeho svolení.

- ⑩ Audio konektor (AUDIO IN)

- ⑪ VGA konektor (VGA)

- ⑫ HDMI konektor (HDMI)

- ⑬ DisplayPort konektor (DP)

- ⑮ AC konektor (~ : Střídavý proud) (AC IN)

* Můžete přeskočit položky Menu a zobrazit stupnici přímo.

PŘIPOJENÍ MONITORU : ProLite XB2474HS

- 1 Ujistěte se, že počítač i monitor jsou vypnuté.
- 2 Připojte počítač k monitoru pomocí odpovídajícího kabelu.
- 3 Připojte monitor k audio zařízení s audio kabelem pro připojení k počítači, při použití zvukových funkcí.
- 4 Připojte napájecí kabel k monitoru a poté do elektrické sítě.
- 5 Zapněte monitor a počítač.

POZNÁMKA

- Ujistěte se, že instalace budovy má jistič 120/240V, 20A (maximum).
- Signální kabely pro připojení počítače a monitoru se mohou lišit v závislosti na typu použitého počítače. Nesprávné připojení může způsobit vážné poškození jak na monitoru, tak i na počítači. Kabel, který je dodán s monitorem, je určen pro standardní konektor. Pokud je zapotřebí speciální kabel, obraťte se na místního prodejce nebo regionální iiyama kancelář.
- Ujistěte se, že jste utáhli prsty šrouby na obou koncích kabelu signálu.
- Připojovací zařízení třídy 1 typu A musí být připojeno k ochrannému vodiči.
- Zásuvka musí být instalována v blízkosti zařízení a musí být snadno přístupná.
- Výrazný akustický tlak u ucha / sluchátek může způsobit poškození sluchu / ztrátu sluchu.

[Příklad připojení]

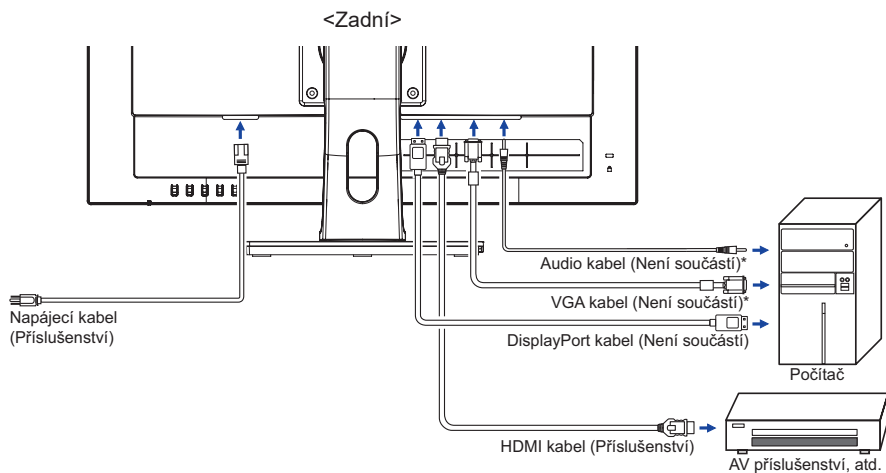

* VGA kabel a audio kabel nejsou součástí dodávky monitoru. Pokud používáte kabel nízké kvality, může dojít k elektromagnetickému rušení. Obráťte se prosím na servisní středisko iiyama ve Vaší zemi, pokud se chcete připojit monitor přes kabel VGA nebo kabel Audio.

[Shromážděte kabely]

Umístěte kabely přes otvor pro kabely, abyste je spojili.

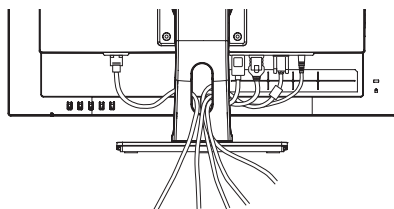

PŘIPOJENÍ MONITORU : ProLite X2474HS

- 1 Ujistěte se, že počítač i monitor jsou vypnuté.
- 2 Připojte počítač k monitoru pomocí odpovídajícího kabelu.
- 3 Připojte monitor k audio zařízení s audio kabelem pro připojení k počítači, při použití zvukových funkcí.
- 4 Připojte napájecí kabel k monitoru a poté do elektrické sítě.
- 5 Zapněte monitor a počítač.

POZNÁMKA

- Ujistěte se, že instalace budovy má jistič 120/240V, 20A (maximum).
- Signální kabely pro připojení počítače a monitoru se mohou lišit v závislosti na typu použitého počítače. Nesprávné připojení může způsobit vážné poškození jak na monitoru, tak i na počítači. Kabel, který je dodán s monitorem, je určen pro standardní konektor. Pokud je zapotřebí speciální kabel, obraťte se na místního prodejce nebo regionálního iiyama kancelář.
- Ujistěte se, že jste utáhli prsty šrouby na obou koncích kabelu signálu.
- Připojovací zařízení třídy 1 typu A musí být připojeno k ochrannému vodiči.
- Zásuvka musí být instalována v blízkosti zařízení a musí být snadno přístupná.
- Výrazný akustický tlak u ucha / sluchátek může způsobit poškození sluchu / ztrátu sluchu.

[Příklad připojení]

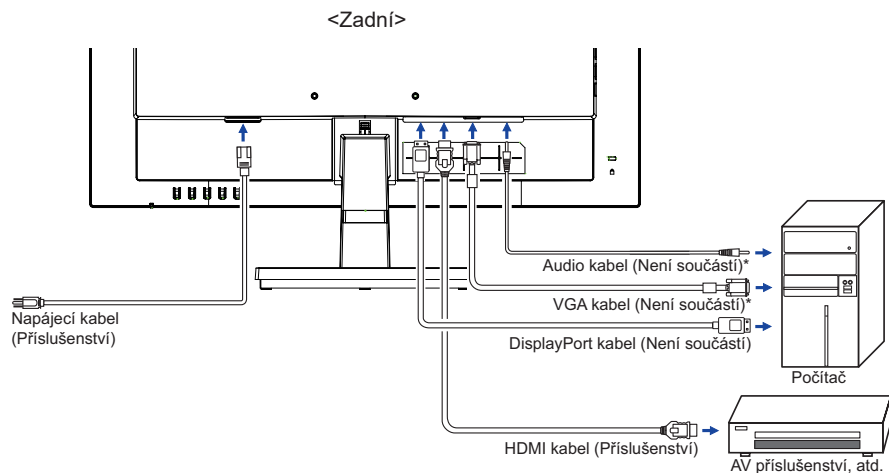

* VGA kabel a audio kabel nejsou součástí dodávky monitoru. Pokud používáte kabel nízké kvality, může dojít k elektromagnetickému rušení. Obráťte se prosím na servisní středisko iiyama ve Vaší zemi, pokud se chcete připojit monitor přes kabel VGA nebo kabel Audio.

[Shromážďete kabely]

Umístěte kabely přes držák kabelů, abyste je spojili.

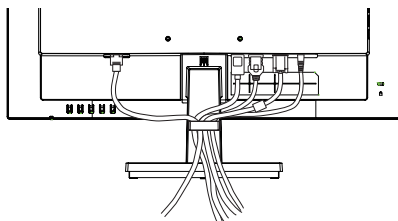

NASTAVENÍ POČÍTAČE

■ Načasování signálu

Změna požadované načasování signálů, jsou uvedeny na straně 33: Vhodné načasování.

NASTAVENÍ VÝŠKY A POZOROVACÍHO ÚHLU : ProLite XB2474HS

- Pro optimální sledování obrazu je doporučeno, aby monitor byl v pozici přímo naproti na celému obličej, poté nastavíte výšku a úhel monitoru dle Vašich vlastních preferencí.
- Držte panel tak, aby monitor se nepřevrátil, když měníte výšku nebo úhel monitoru.
- Jste schopni se přizpůsobit výšku monitoru až do 130 mm, úhel až 45 ° vpravo a vlevo, 21 ° nahoru a 2 ° dolů.

POZNÁMKA

- Nedotýkejte se LCD obrazovky při změně úhlu pohledu. Mohlo by dojít k poškození nebo zničení LCD obrazovky.
- Je nutná pozornost, při změně výšky nebo úhlu, abyste si nezachytili prsty nebo ruce při manipulaci s monitorem.
- Zranění může dojít, pokud nejste opatrní a nezabráníte kontaktu prstu s displejem a základnou při nastavování výšky.

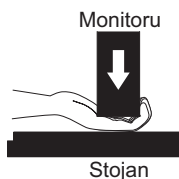
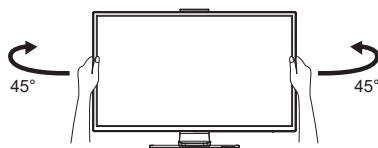
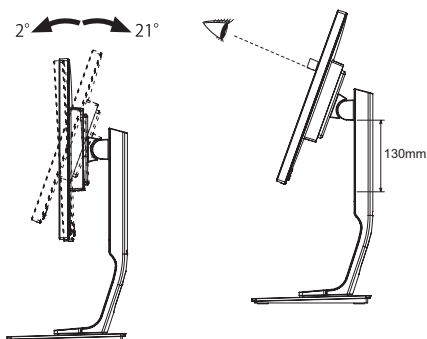

NASTAVENÍ POZOROVACÍCH ÚHLŮ : ProLite X2474HS

- Pro optimální sledování obrazu je doporučeno dívat se zpříma na monitor.
- Podržte podstavec, aby se monitor se nepřevrátil, když měníte úhel monitoru.
- Je možné nastavit úhel monitoru až o 21 ° nahoru, 2 ° dolů.
- S cílem zajistit zdravou a uvolněnou pozici těla při používání monitoru na pracovní stanici, je doporučeno, aby náklon monitoru nepřesáhal 10 °. Nastavte si úhel monitoru podle Vašich vlastních preferencí.

POZNÁMKA

- Nedotýkejte se LCD obrazovky při změně úhlu pohledu. Mohlo by dojít k poškození nebo zničení LCD obrazovky.
- Je nutná pozornost, při změně úhlu, abyste si nezachytili prsty nebo ruce při manipulaci s monitorem.

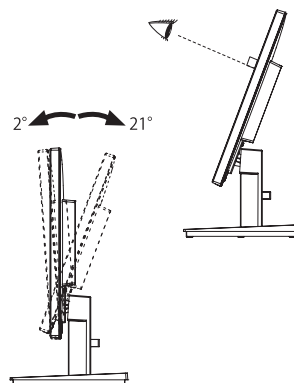

OVLÁDÁNÍ MONITORU

Chcete-li vytvořit co nejlepší obraz, Váš iiyama LCD monitor byl nastaven ve výrobním závodě s KOMPATIBILNÍ NAČASOVÁNÍ, které je vyobrazeno na straně 33. Jste také schopni nastavit obraz tlačítkem podle pokynů uvedených níže. Pro podrobnější úpravy, viz strana 24 pro ÚPRAVY OBRAZU.

- 1 Stiskněte tlačítko MENU pro spuštění funkce OSD menu. K dispozici jsou další položky nabídky, které lze přepínat pomocí ◀ / ▶ tlačítka.

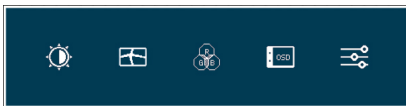

- 2 Vyberte položku menu, která obsahuje ikonu nastavení týkající se nastavení, které chcete dělat. Stiskněte tlačítko MENU. Potom pomocí tlačítek ◀ / ▶ zvýrazněte ikonu požadovaného nastavení.
- 3 Znovu stiskněte tlačítko MENU. Pomocí tlačítek ◀ / ▶ zvolte vhodnou úpravu nebo nastavení.
- 4 Stiskněte tlačítko INPUT pro odchod z menu a nastavení, která jste právě udělal. Proběhne automatické uložení.

Například pro korekci svislé polohy zvolte položku Menu Image Settings a poté stiskněte tlačítko MENU. Pak vyberte Vertical Position pomocí tlačítka ◀ / ▶. Stránka nastavení se objeví po stisknutí tlačítka MENU.

Potom pomocí tlačítek ◀ / ▶ pro změnu nastavení vertikální polohy. Vertikální poloha displeje by se měla odpovídajícím způsobem měnit, když děláte to.

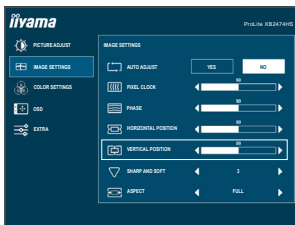

Stiskněte nakonec tlačítko INPUT při skončení, všechny změny se uloží do paměti.

POZNÁMKA







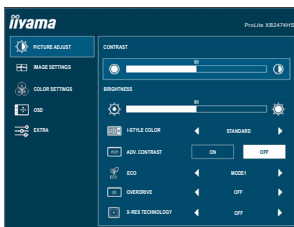

- Pokud jsou tlačítka operace přerušena během nastavování nebo když čas nastavený pro OSD Time Out uplynul, OSD zmizí. Stiskněte tlačítko INPUT pro rychlé vypnutí OSD.
- Jakékoli změny se automaticky uloží do paměti, když OSD zmizí. Je třeba se vyvarovat vypnutí napájení při používání nabídky.
- Úprava položek Horizontal / Vertical Position, Pixel Clock a Phase jsou uloženy pro každé časování signálu. Kromě těchto úprav, všechny ostatní úpravy mají pouze jedno nastavení, které se vztahuje na všechny časování signálu.

NASTAVENÍ OBSAHU MENU



Picture Adjust Obrázek



Úprava položek	Problém / Možnost	Tlačítko ke stisknutí
Contrast Kontrast	Příliš matné Příliš intenzivní	   
Brightness *1 Jas	Příliš tmavá Příliš světlá	   
i-Style Color *2 i-Style Color	Off Vypnout	Návrat do stavu nastaveného úpravou barev.
	Standard Standard	Pro obecné prostředí Windows a výchozí nastavení monitoru.
	Text Text	Pro editaci textu a obrazu v prostředí textového editoru.
	Internet Internet	Pro internetové prostředí.
	Game Hra	Pro PC herní prostředí.
	Movie Film	Pro filmové a video prostředí.
Adv. Contrast *2 Adv. Kontrast	On Zapnout	Zvýšený Kontrastní Poměr
	Off Vypnout	Typický Kontrastní Poměr
Eco Eco	Off Vypnout	Normální
	Mode1 Režim1	Jas podsvícení je snížen.
	Mode2 Režim2	Jas podsvícení je snížen více než Režim1.
	Mode3 Režim3	Jas podsvícení je snížen více než Režim2.

POZNÁMKA

Adv. Contrast nastavuje jas v závislosti na obrazu a zlepšuje kontrastní poměr během pohybu hraní.
Contrast, Brightness, i-Style Color, Eco, Gamma a Color Temp. nelze upravit a vybrat, zatímco je Adv. Contrast aktivní.

Přímo

*1 Slouží k nastavení Brightness při použití monitoru v temné místnosti, když obrazovka je příliš světlá.

*2 Nastavení i-Style Color a Adv. Contrast je zakázáno, pokud je Blue Light Reducer aktivován.

Přímo

Můžete přejít na položky menu a zobrazit stupnici nastavení přímo pomocí následujícího tlačítka operace.

- Eco. nastavení : Stiskněte tlačítko , kdy není menu zobrazeno.



Picture Adjust Obrázek

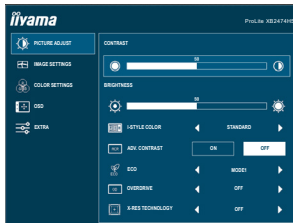

Úprava položek	Problém / Možnost	Tlačítko ke stisknutí
Overdrive * ³ Overdrive	Off Vypnout / -2 / -1 / 0 / +1 / +2 To povede ke zlepšení šedé úrovně doby odezvy panelu LCD. A vyšší úroveň výsledku v rychlejších čase odezvy.	
X-res Technology Technologie X-Res	Off Vypnout	Normální
	Soft Měkký	Zvýraznit okraj obrazu.
	Middle Střední	Zvýraznit okraj obrazu více než při Soft možnosti.
	Hard Tvrdý	Zvýraznit okraj obrazu více než při Middle možnosti.

*³ Je-li aktivován Overdrive, určitá úroveň obrazu bude zachována.

Image Settings Nastavení obrazu

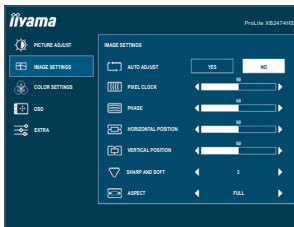

Úprava položek	Problém / Možnost	Tlačítko ke stisknutí
Auto Adjust * ¹ Auto Nastavení	Yes Ano	Nastavte Pixel Clock, Phase a Horizontal / Vertical Position automaticky.
	No Ne	Návrat do menu.
Pixel Clock * ^{2,3} Čas	<input type="checkbox"/> Příliš úzká <input type="checkbox"/> Příliš široký	
Phase * ^{2,3} Fáze	Opravit blikajícího textu nebo čáry	
Horizontal Position * ² H. Pozice	<input type="checkbox"/> Příliš vlevo <input type="checkbox"/> Příliš právo	
Vertical Position * ² V. Pozice	<input type="checkbox"/> Příliš nízká <input type="checkbox"/> Příliš vysoká	
Sharp and Soft Ostrý a Jemný	1 2 3 4 5 6 Můžete změnit kvalitu obrazu od 1 do 6 (ostré do měkké). Jedním stisknutím tlačítka pro změnu kvality obrazu v číselném pořadí. Stisknutím tlačítka můžete změnit kvalitu obrazu v opačném číselném pořadí.	
Aspect Ratio * ⁴ Poměr stran	Full Plný	Rozšíření displeje
	Aspect Formát	Rozšíření zobrazení

*¹ Pro dosažení nejlepších výsledků, použijte Auto Adjust ve spojení s nastavením vzoru. Viz strana 24 pro ÚPRAVA OBRAZU.

*² Jen analogový vstup.

*³ Viz strana 24 pro ÚPRAVA OBRAZU.

*⁴ Je možno zobrazit ve středu obrazovky s poměrem stran 4:3, 5:4 nebo 16:10, když vstupní video rozlišení je 4:3, 5:4 nebo 16:10.

Přímo

Můžete přejít na položky menu a zobrazit stupnici nastavení přímo pomocí následujícího tlačítka operace.

- Auto Adjust: Stisknutím a podržením tlačítka INPUT na asi 2-3 vteřiny, když není menu zobrazeno.



Color Settings * Teplota barev



Úprava položek	Problém / Možnost		Tlačítko ke stisknutí	
Gamma Gamma	Gamma1	Normální		
	Gamma2	Tmavý		
	Gamma3	Vysoký kontrast		
6-Axis 6-osa	Hue Odstín	Red Červená	Příliš slabý Příliš silná	
		Yellow Žlutá		
		Green Zelená		
		Cyan Azurová		
		Blue Modrá		
	Magenta Purpurová			
	Saturation Sytost	Red Červená	Příliš slabý Příliš silná	
		Yellow Žlutá		
		Green Zelená		
		Cyan Azurová		
Blue Modrá				
Magenta Purpurová				
Color Temp. Teplota barev	User Uživatelská	Red Červená	Příliš slabý Příliš silná	
		Green Zelená		
		Blue Modrá		
	sRGB			
	Warm Teplá			
Normal Normální				
Cool Studená				

POZNÁMKA

- sRGB je mezinárodní standard, který definuje a sjednocuje rozdíly vzhledu barev mezi zařízeními.
- Nemůžete upravit Contrast, Brightness, i-Style Color, Adv. Contrast, Eco, Gamma a Blue Light Reducer v režimu sRGB, protože tato nastavení jsou uzamčena.

* Color Settings je zakázáno, pokud je Blue Light Reducer aktivován.



OSD OSD Nastavení

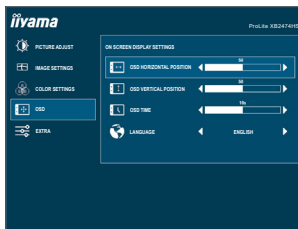

Úprava položek	Problém / Možnost	Tlačítko ke stisknutí		
OSD Horizontal Position OSD H. Pozice	OSD je příliš vlevo OSD je příliš vpravo	 		
OSD Vertical Position OSD V. Pozice	OSD je příliš nízké OSD je příliš vysoké	 		
OSD Time Časový OSD	Můžete nastavit dobu trvání OSD menu. Rozmezí 5 až 60 sekund.	 		
Language Jazyk	English	Angličtina	日本語	Japonština
	Deutsch	Němčina	Nederlands	Holandština
	Español	Španělština	Polski	Polština
	Français	Francouzština	Português	Portugalština
	Italiano	Italština	Русский	Ruština



Úprava položek	Problém / Možnost		Tlačítko ke stisknutí
Reset Reset	Yes	Ano	Nastavení továrních dat je obnoveno.
	No	Ne	Návrat do menu.
DDC/CI DDC/CI	On	Zapnout	DDC/CI je zapnuto.
	Off	Vypnout	DDC/CI je vypnuto.
Signal Select Výběr signálu	Auto		Vyberte vstupní signál automaticky.
	VGA		Vyberte analogový vstup.
	HDMI		Vyberte digitální(HDMI) vstup.
	DP		Vyberte digitální(DisplayPort) vstup.
POZNÁMKA U vybraného AUTO, bude automaticky vybrán, je-li k dispozici jen jeden zdroj. Pokud je k dispozici více vstupních zdrojů a můžete vybrat jeden z nich, možnost AUTO není k dispozici. Pokud je připojeno více vstupů, monitor se nemůže vrátit na poslední použitý po vypnutí a znovu zapnutí. To je možné pouze, když nastavíte konkrétní zdroj.			
Audio Source * Zdroj zvuku	HDMI		Vyberte HDMI vstup.
	DP		Vyberte DisplayPort vstup.
	LINE IN		Vyberte LINE IN vstup.
HDMI Range HDMI rozsah	Full Range	Plný rozsah	Pro plný rozsah barevné škály signálu
	Limited Range	Omezený rozsah	Pro omezený rozsah barevné škály signálu
	Auto	Auto	Vyberte HDMI Range automaticky.

* Vhodné pouze pro vstup HDMI/DisplayPort.

Přímo

Můžete přejít na položky menu a zobrazit stupnici nastavení přímo pomocí následujícího tlačítka operace.

- Signal Select: Stiskněte tlačítko INPUT, když MENU není zobrazeno, to ukáže následující MENU.



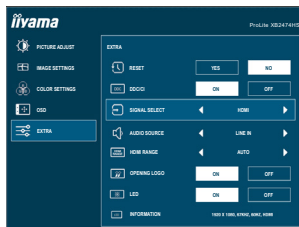





Úprava položek	Problém / Možnost Tlačítko ke stisknutí	
Opening Logo Startovací logo	On Zapnout	iiyama logo se zobrazí, když je monitor zapnutý.
	Off Vypnout	iiyama logo se nezobrazuje, když je monitor zapnutý.
LED LED	On Zapnout	Indikátor napájení je zapnut.
	Off Vypnout	Indikátor napájení je vypnut.
POZNÁMKA Vypněte indikátor napájení, když Vás obtěžuje jeho světlo.		
Information Informace	Zobrazuje informace o aktuálním vstupním signálu přicházející z grafické karty v počítači. POZNÁMKA Najděte uživatelskou příručku grafické karty k dalším informacím o změně rozlišení a obnovení.	

Přímo

Můžete přejít na položky menu a zobrazit možnosti nastavení obrazovky nebo stupnici nastavení přímo pomocí následujícího tlačítka operace.

- Volume: Stiskněte tlačítko , kdy není menu zobrazeno.

Úprava položek	Problém / Možnost	Tlačítko ke stisknutí
Volume Hlasitost	Příliš měkké Příliš hlasitý	   

- Blue Light Reducer * : Stisknutím a podržením tlačítka , na 1-2 vteřiny, když není menu zobrazeno.

Off Vypnout : Normální

Mode1 Režim 1 : Modré světlo je sníženo.

Mode2 Režim 2 : Modré světlo je sníženo více než Mode1.

Mode3 Režim 3 : Modré světlo je sníženo více než Mode2.

- * Blue Light Reducer nemůže být povolen, pokud i-Style Color, Adv.Contrast nebo sRGB jsou povoleny.

● Zámek Režimu

<OSD>

Podržte tlačítko MENU a zapněte monitor, pokud je monitor vypnutý, bude zamknutý / odemknutý funkci OSD Lock Key.

<Vypínač/OSD>

Stisknutím a podržením tlačítka MENU po dobu 10 sekund se menu nezobrazí, bude uzamčen / odemčen funkci Power / OSD Lock Key.

ÚPRAVA OBRAZOVKY

Upravte obráz podle níže uvedeného postupu a získáte požadovaný obraz při výběru analogového vstupu.

- Úpravy obrazovky uvedené v této příručce jsou určeny pro nastavení polohy obrazu a minimalizaci blikání nebo rozmazání pro konkrétní počítač.
- Monitor je navržen tak, aby poskytl nejlepší výkon v rozlišení 1920 × 1080, ale neposkytuje nejlepší v rozlišení nižším než 1920 × 1080, protože obraz se automaticky zvětší, aby se vešel na celou obrazovku. Doporučuje se pracovat v rozlišení 1920 × 1080 při normálním používání.
- Zobrazení textu nebo čar bude rozmazané nebo nepravidelné tloušťky, když je obraz roztážen kvůli procesu zvětšení obrazovky.
- Je vhodnější upravit polohu obrazu a frekvenci s ovládacími prvky monitoru, než počítačovým softwarem nebo utilitami.
- Proveďte úpravy po zahřívací době nejméně třicet minut.
- Mohou být provedeny dodatečné úpravy požadované po Automatickém nastavení v závislosti na rozlišení a časování signálu.
- Automatické nastavení nemusí fungovat správně při zobrazení obrazu jiném, než je nastavení obrazovky. V tomto případě je nutné ruční nastavení.

Existují dva způsoby, jak upravit obrazovku. Jednou z možností je automatické nastavení. Druhým způsobem je provedení každého nastavení ručně.

Proveďte Automatické nastavení, když je monitor připojen do nového počítače, nebo rozlišení se změní. Pokud obrazovka bliká nebo je rozmazaná, nebo obraz nevede na displej po provedení automatického nastavení, je nutná ruční úprava. Obě úpravy by měly být provedeny pomocí nastavení obrazovky vzoru (Test.bmp) získané prostřednictvím webové stránky iiyama (<http://www.iiyama.com>).

Upravte obraz podle níže uvedeného postupu a získáte požadovaný obraz.

Tato příručka vysvětluje nastavení pod OS Windows®.

- ① Zobrazit obraz v optimálním rozlišení.
- ② Zadejte Test.bmp (vzor nastavení obrazovky) na tapetu.

- POZNÁMKA**
- Obratě se na příslušnou dokumentaci pro tuto činnost.
 - Nastavení polohy displeje na střed v dialogovém okně nastavení tapety.

[Vzor nastavení]

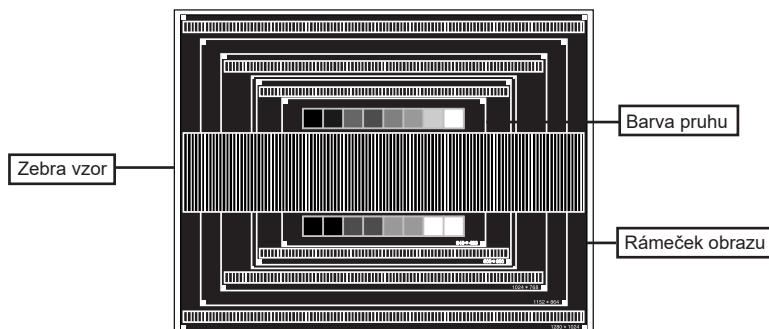

- ③ Stisknutím a podržením tlačítka INPUT na asi 2 - 3 vteřiny, když není menu zobrazeno. (Auto Adjust)
- ④ Nastavte obraz ručně podle následujících pokynů, když obrazovka bliká nebo je rozmazaná, nebo se obraz nevejde na displej po provedení automatického nastavení.
- ⑤ Nastavte Vertical Position tak, aby se horní a spodní rám obrazu se vešel do zobrazovací oblasti.

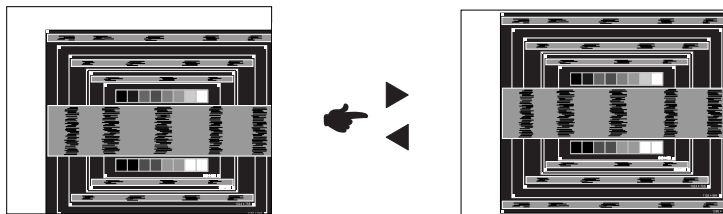

- ⑥ 1) Nastavte Horizontal Position tak, že se levá strana obrazu přesune do levého okraje zobrazovací plochy.

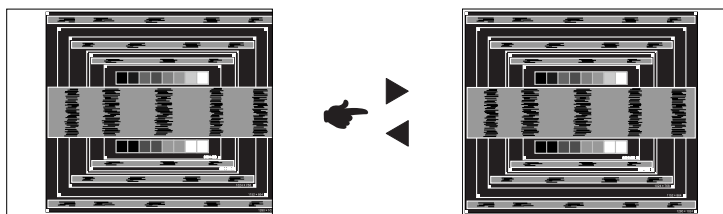

- 2) Natáhněte pravou stranu obrazu na pravý okraj displeje plochy úpravou Clock.

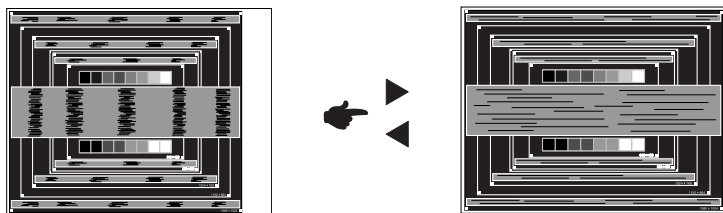

POZNÁMKA

- Když levá strana obrazu se pohybuje od levého okraje zobrazovací plochy při nastavení Pixel Clock, upravte kroky 1) a 2).
- Dalším způsobem, jak provést nastavení Pixel Clock je opravit svislé vlnovky vzorem zebra.
- Obraz může během úpravy Pixel Clock, Horizontal Position a Vertical Position, blikat.
- V případě, že rámeček obrazu je větší nebo menší, než je zobrazení plochy po úpravě Pixel Clock, zopakujte kroky od bodu ③.

- ⑦ Nastavte Phase k opravě horizontálních vln, blikání nebo rozmazání ve vzoru zebra.

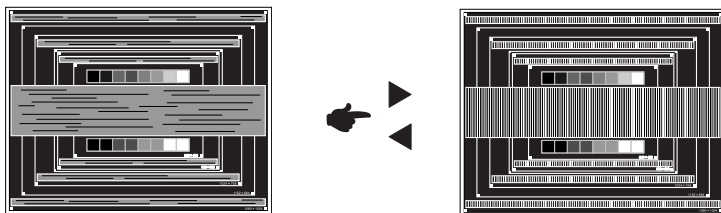

POZNÁMKA

- V případě, že silný záblesk nebo rozostření zůstane na části obrazovky, opakujte kroky ⑥ a ⑦, protože Pixel Clock nemusí být správně nastaven.
- Nastavte Horizontal Positionn po úpravě Phase, jestliže se horizontální poloha pohybuje během nastavování.

- ⑧ Upravte jas a barvu k získání požadovaného obrazu po dokončení úpravy Pixel Clock a Phase.

Vložte zpět svou oblíbenou tapetu.

POHOTOVOSTNÍ FUNKCE

Tento produkt je vybaven funkcí pohotovostního režimu. Pokud je aktivován, automaticky sníží zbytečnou spotřebu energie monitoru, když není počítač používán.

K dispozici je krok pohotovostním monitoru, jak je popsáno níže. Funkce pohotovostním, včetně všech nastavení časovače, je nakonfigurován v operačním systému. Zkontrolujte příručku k operačnímu systému a informujte se o tom, jak může být nakonfigurován.

■ Pohotovostní režim

Když je video signál z počítače jsou vypnuty, monitor přejde do pohotovostní režim, který snižuje spotřebu energie na méně než 0,5W. Obrazovka ztmavne a indikátor napájení se změní na oranžovou. Od pohotovostní režim se obraz objeví v několika sekundách, když se dotknete klávesnice nebo myši.

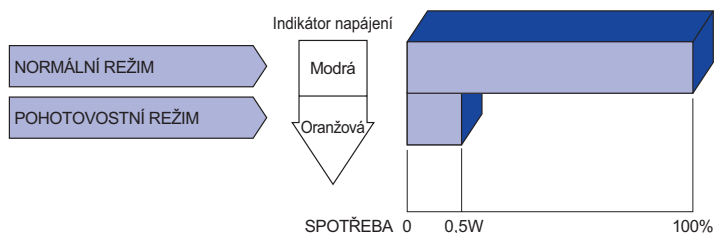

ŘEŠENÍ PROBLÉMŮ

Pokud monitor nefunguje správně, postupujte podle níže uvedených kroků pro možné řešení problému.

1. Proveďte úpravy popsané v OVLÁDÁNÍ MONITORU, v závislosti na problému, který máte. Pokud monitoru nefunguje obraz, přejděte na 2.
2. Podívejte se na následující body, pokud nemůžete najít příslušnou položku v OVLÁDÁNÍ MONITORU, nebo v případě, že problém přetrvává.
3. Pokud jste se setkali s problémem, který není popsán níže, nebo nemůžete problém opravit, ukončete používání monitoru a obraťte se na svého prodejce nebo iiyama servisní středisko pro další pomoc.

Problém

Kontrola

① Neobrazí se obraz.

(Indikátor napájení se nerozsvítí.)

- Napájecí kabel je pevně usazen v patici.
- Spínač napájení je zapnutý.
- AC zásuvka je pod napětím. Prosím, zkontrolujte s jiným zařízením.

(Indikátor napájení je modrý.)

- Je-li spořič obrazovky v aktivním režimu, dotkněte se klávesnice nebo myši.
- Zvyšte kontrast a / nebo jas.
- Počítač je zapnutý.
- Signální kabel je správně připojen.
- Signální načasování počítače je v specifikaci monitoru.

(Indikátor napájení svítí oranžově.)

- Pokud je monitor v pohotovostním režimu, dotkněte se klávesnice nebo myši.
- Počítač je zapnutý.
- Signální kabel je správně připojen.
- Signální načasování počítače je v specifikaci monitoru.

② Obrazovka není synchronizována.

- Signální kabel je správně připojen.
- Signální načasování počítače je v specifikaci monitoru.

③ Pozice obrazu není ve středu.

- Signální načasování počítače je v specifikaci monitoru.

④ Obrazovka je příliš světlá nebo příliš tmavá.

- Video výstup počítače je ve specifikaci monitoru.

Problém

Kontrola

- | | |
|---|---|
| ⑤ Obrazovka se třese. | <input type="checkbox"/> Napájecí napětí je ve specifikaci monitoru.
<input type="checkbox"/> Signální načasování počítače je v specifikaci monitoru. |
| ⑥ Žádný zvuk. | <input type="checkbox"/> Audio zařízení (počítač atd.) je zapnuto.
<input type="checkbox"/> Audio kabel je správně připojen.
<input type="checkbox"/> Hlasitost je nastavena.
<input type="checkbox"/> Audio výstup zařízení je ve specifikaci monitoru. |
| ⑦ Zvuk je příliš hlasitý nebo příliš tichý. | <input type="checkbox"/> Audio výstup zařízení je ve specifikaci monitoru. |
| ⑧ Ozývá se podivný zvuk. | <input type="checkbox"/> Audio kabel je správně připojen. |

INFORMACE O RECYKLACI

Pro lepší ochranu životního prostředí, prosím, nevyhazujte Váš monitor.
Prosím navštivte naše webové stránky: www.iiyama.com pro recyklaci monitoru.

PŘÍLOHA

Design a technické údaje se mohou změnit bez předchozího upozornění.

SPECIFIKACE : XB2474HS-B2

Velikost kategorie	24"	
LCD Panel	Technologie panelu	VA
	Velikost	Úhlopříčka: 23,6" (60cm)
	Rozteč bodů	0,272mm H × 0,272mm V
	Jas	250cd/m ² (typický)
	Kontrastní poměr	3000 : 1 (typický), Adv. Kontrast funkce k dispozici
	Pozorovací úhel	Vpravo / Vlevo: 89 ° na každou stranu, nahoru / dolů: 89 ° na každou stranu (typický)
	Doba odezvy	4ms (šedá-šedá)
Barvy displeje	Přibližně 16,7M	
Sync Frequency	Analogový: Horizontální: 30,0-80,0kHz, Vertikální: 55-75Hz Digitální: Horizontální: 30,0-84,0kHz, Vertikální: 55-75Hz	
Nativní rozlišení	1920 × 1080, 2,1 MegaPixelů	
Podporované max. rozlišení	VGA: 1920 × 1080 60Hz HDMI: 1920 × 1080 75Hz DisplayPort: 1920 × 1080 75Hz	
Vstupní konektor	VGA, HDMI, DisplayPort	
Vstupní Sync Signál	Samostatná sync: TTL, pozitivní nebo negativní	
Vstupní video signál	Analogový: 0,7Vp-p (Standard), 75Ω, pozitivní Digitální: HDMI, DisplayPort	
Vstupní audio konektor	ø 3,5mm mini jack (Stereo)	
Vstupní audio signál	1,0Vrms maximální	
Konektor pro sluchátka	ø 3,5mm mini jack (Stereo)	
Reproduktory	2W × 2 (Stereo reproduktory)	
Maximální velikost obrazovky	521,3mm Š × 293,2mm V / 20,5" Š × 11,5" V	
Napájení	100-240VAC, 50/60Hz, 1,5A	
Spotřeba energie	22W typický, Pohotovostní režim: max. 0,5W	
Rozměry / Hmotnost netto	546,0 × 373,0 - 503,0 × 210,0mm / 21,5 × 14,7 - 19,8 × 8,3" (Š×V×H) 5,3kg / 11,7lbs	
Úhel	Náklon: Nahoru: 21 °, směrem dolů: 2 ° Pivot: Vlevo / Vpravo: 45 ° na každou stranu Otáčení: Ve směru hodinových ručiček / Proti směru odinových ručiček: 90 ° na každou stranu	
Provozní prostředí	Provoz: Teplota 5 až 35 ° C / 41 až 95 ° F Vlhkost 10 až 80% (bez kondenzace) Skladování: Teplota -20 až 60°C / -4 až 140°F Vlhkost 5 až 85% (bez kondenzace)	
Schválení	CE, UKCA, TÜV-Bauart, EAC	

SPECIFIKACE : X2474HS-B2

Velikost kategorie	24"	
LCD Panel	Technologie panelu	VA
	Velikost	Úhlopříčka: 23,6" (60cm)
	Rozteč bodů	0,272mm H × 0,272mm V
	Jas	250cd/m ² (typický)
	Kontrastní poměr	3000 : 1 (typický), Adv. Kontrast funkce k dispozici
	Pozorovací úhel	Vpravo / Vlevo: 89 ° na každou stranu, nahoru / dolů: 89 ° na každou stranu (typický)
	Doba odezvy	4ms (šedá-šedá)
Barvy displeje	Přibližně 16,7M	
Sync Frequency	Analogový: Horizontální: 30,0-80,0kHz, Vertikální: 55-75Hz Digitální: Horizontální: 30,0-84,0kHz, Vertikální: 55-75Hz	
Nativní rozlišení	1920 × 1080, 2,1 MegaPixelů	
Podporované max. rozlišení	VGA: 1920 × 1080 60Hz HDMI: 1920 × 1080 75Hz DisplayPort: 1920 × 1080 75Hz	
Vstupní konektor	VGA, HDMI, DisplayPort	
Vstupní Sync Signál	Samostatná sync: TTL, pozitivní nebo negativní	
Vstupní video signál	Analogový: 0,7Vp-p (Standard), 75Ω, pozitivní Digitální: HDMI, DisplayPort	
Vstupní audio konektor	ø 3,5mm mini jack (Stereo)	
Vstupní audio signál	1,0Vrms maximální	
Konektor pro sluchátka	ø 3,5mm mini jack (Stereo)	
Reproduktory	2W × 2 (Stereo reproduktory)	
Maximální velikost obrazovky	521,3mm Š × 293,2mm V / 20,5" Š × 11,5" V	
Napájení	100-240VAC, 50/60Hz, 1,5A	
Spotřeba energie	22W typický, Pohotovostní režim: max. 0,5W	
Rozměry / Hmotnost netto	546,0 × 403,0 × 199,5mm / 21,5 × 15,9 × 7,8" (Š×V×H) 3,7kg / 8,1lbs	
Úhel náklonu	Nahoru: 21 °, směrem dolů: 2 °	
Provozní prostředí	Provoz: Teplota 5 až 35 ° C / 41 až 95 ° F Vlhkost 10 až 80% (bez kondenzace) Skladování: Teplota -20 až 60°C / -4 až 140°F Vlhkost 5 až 85% (bez kondenzace)	
Schválení	CE, UKCA, TÜV-Bauart, EAC	

ROZMĚRY : ProLite XB2474HS

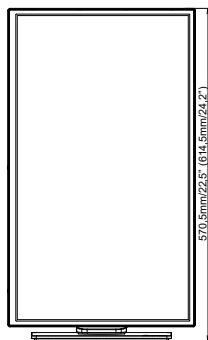
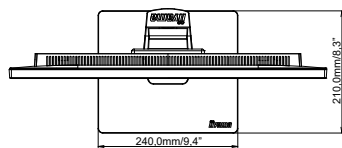
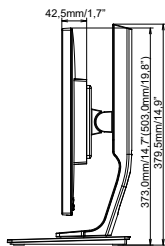
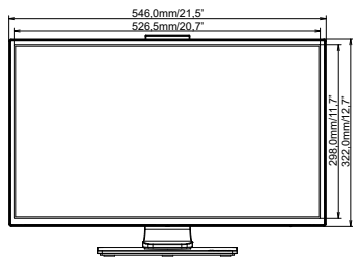

() : Maximální rozsah nastavení

ROZMĚRY : ProLite X2474HS

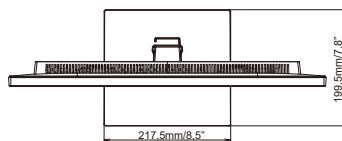
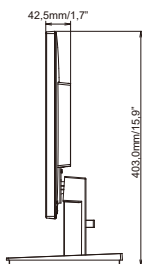
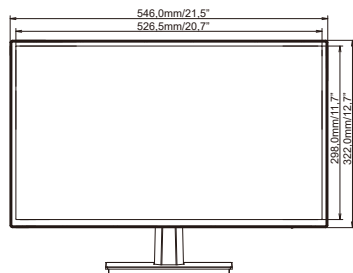

ODPOVÍDAJÍCÍ ČASOVÁNÍ

Režim Video	Horizontální frekvence	Vertikální frekvence	Dot Clock
640 × 480	31,469kHz	59,940Hz	25,175MHz
	37,500kHz	75,000Hz	31,500MHz
800 × 600	37,879kHz	60,317Hz	40,000MHz
	46,875kHz	75,000Hz	49,500MHz
1024 × 768	48,363kHz	60,004Hz	65,000MHz
	60,023kHz	75,029Hz	78,750MHz
1280 × 1024	63,981kHz	60,020Hz	108,000MHz
	79,976kHz	75,025Hz	135,000MHz
1680 × 1050	65,290kHz	60,000Hz	146,250MHz
1920 × 1080	67,500kHz	60,000Hz	148,500MHz
	83,890kHz	74,970Hz	174,500MHz

POZNÁMKA * Jen HDMI/DisplayPort vstup.