

# GEBRUIKERSHANDLEIDING

# *Pro Lite*

## LCD Monitor

*Pro Lite XB3270QSU*  
*Pro Lite X3270QSU*

NEDERLANDS

Dank u dat u voor deze iiyama LCD monitor heeft gekozen.

Wij raden u aan een paar minuten de tijd te nemen om deze korte maar complete handleiding zorgvuldig door te lezen, voordat u de monitor instaleert en inschakelt. Bewaar deze handleiding goed om later als referentie te gebruiken.

## CONFORMITEITSVERKLARING CE-MARKERING

Deze LCD monitor voldoet aan de eisen van EG/EU-richtlijn 2014/30/EU "EMC-richtlijn", 2014/35/EU "Richtlijn ten aanzien van laagspanning", 2009/125/EG "ErP-richtlijn" en 2011/65/EU "RoHS-richtlijn".

Het niveau van de elektromagnetische gevoeligheid is zo gekozen dat bij aansluiting op het openbare laagspanningsnet zowel binnen als buiten een goede werking wordt verkregen in woongebieden, op bedrijfsterreinen, gebieden met lichte industrie en bij kleinschalige ondernemingen.

IYAMA CORPORATION: Wijkemeerstraat 8, 2131 HA Hoofddorp, The Netherlands

Modelnr. : PL3270QS



Wij bevelen recycling van gebruikte producten aan. Neemt u hiervoor contact op met uw dealer of het iiyama service center. Informatie over recycling kunt u verkrijgen via het internet op het volgende adres: <https://iiyama.com>  
U kunt vanuit hier toegang verkrijgen tot de web pagina's van verschillende landen.

- Wij behouden ons het recht voor om specificaties zonder voorafgaand bericht te wijzigen.
- Alle handelsmerken die in deze gebruikershandleiding worden gebruikt zijn het eigendom van de respectieve eigenaars daarvan.
- EPREL registratienummer XB3270QSU-B1 : 1869779, X3270QSU-B1 : 1869742

# INHOUDSOPGAVE

VEILIGHEIDSVOORSCHRIFTEN.....	1
VOORZORGSMATREGELEN .....	1
SPECIALE OPMERKINGEN OVER LCD MONITOREN.....	3
KLANTENSERVICE .....	3
REINIGING.....	3
VOORDAT U DE MONITOR GEBRUIKT .....	4
EIGENSCHAPPEN .....	4
DE INHOUD VAN HET PAKKET CONTROLEREN.....	4
GEBRUIK VAN ARM OF STANDAARD .....	5
DE STANDDARD INSTALLEREN EN VERWIJDEREN :	
ProLite XB3270QSU .....	6
DE STANDDARD INSTALLEREN EN VERWIJDEREN :	
ProLite X3270QSU .....	7
BESTURINGSELEMENTEN EN AANSLUITINGEN :	
ProLite XB3270QSU .....	8
BESTURINGSELEMENTEN EN AANSLUITINGEN :	
ProLite X3270QSU .....	9
DE MONITOR AANSLUITEN : ProLite XB3270QSU .....	10
DE MONITOR AANSLUITEN : ProLite X3270QSU .....	11
INSTELLING VAN DE COMPUTER.....	12
INSTELLING VAN DE HOOGTE EN DE KIJKHOEK :	
ProLite XB3270QSU .....	12
INSTELLING VAN DE HOOGTE EN DE KIJKHOEK :	
ProLite X3270QSU.....	13
DE MONITOR GEBRUIKEN .....	14
INHOUD VAN HET AANPASSINGSMENU .....	15
STANDBY FUNCTIE .....	24
PROBLEMEN OPLOSSEN .....	25
RECYCLE-INFORMATIE .....	26
BIJLAGE.....	27
SPECIFICATIES : ProLite XB3270QSU-B1 .....	27
SPECIFICATIES : ProLite X3270QSU-B1 .....	28
AFMETINGEN : ProLite XB3270QSU .....	29
AFMETINGEN : ProLite X3270QSU .....	29
ONDERSTEUNENDE TIMING.....	30



# VEILIGHEIDSVOORSCHRIFTEN

## VOORZORGSMAATREGELEN

### WAARSCHUWING

#### GEbruik DE MONITOR NIET ALS U PROBLEMEN VERMOEDT

Als u abnormale verschijnselen opmerkt, zoals rook, vreemde geluiden of dampen, moet u onmiddellijk de stekker van de monitor uit het stopcontact halen en contact opnemen met uw dealer of met Iiyama. Het is erg gevaarlijk de monitor nog langer te gebruiken, dit kan brand of elektrische schokken veroorzaken.

#### VERWIJDER NOOIT DE BEHUIZING

Binnen in de monitor bevinden zich hoogspanningscircuits. Als u de behuizing verwijdert, loopt u het risico op brand of elektrische schokken.

#### PLAATS GEEN VOORWERPEN IN DE MONITOR

Plaats geen voorwerpen in de monitor en mors geen vloeibare stoffen zoals water in de monitor. Als dit per ongeluk toch gebeurt, moet u onmiddellijk de stekker van uw monitor uit het stopcontact halen en contact opnemen met uw dealer of met Iiyama. Als u de monitor gebruikt terwijl er zich een voorwerp in bevindt, kan dit brand, elektrische schokken of schade veroorzaken.

#### PLAATS DE MONITOR OP EEN VLAk, STABIEL OPPERVLAK

De monitor kan, als hij valt of gevallen is, letsel veroorzaken.

#### GEbruik DE MONITOR NIET IN DE BUURT VAN WATER

Gebruik de monitor niet op een plaats waar er water op de monitor terecht kan komen. Dit kan brand of elektrische schokken veroorzaken.

#### GEbruik DE OPGEGEVEN VOEDING

Zorg ervoor dat u de monitor alleen gebruikt met de opgegeven voeding. Gebruik van de onjuiste voeding zal defecten veroorzaken en kan brand of elektrische schokken tot gevolg hebben.

#### BESCHERM DE KABELS

Trek niet aan het netsnoer of de signaalkabel. Zorg ervoor dat deze kabels niet worden geknikt en dat de monitor of andere zware voorwerpen niet op de kabels worden geplaatst. Als een kabel beschadigd is, kan dat brand of elektrische schokken tot gevolg hebben.

#### ONGUNSTIGE WEERSOMSTANDIGHEDEN

Het is raadzaam om de monitor niet te gebruiken tijdens zware storm. De herhaalde stroomonderbrekingen kunnen defecten veroorzaken. Het is ook raadzaam om tijdens deze omstandigheden de stekker niet aan te raken omdat dit elektrische schokken kan veroorzaken.

## PLAATSING

Zet de monitor niet op een plaats waar plotselinge temperatuurschommelingen kunnen optreden, of in vochtige, stoffige of rokerige ruimten. Dit kan brand, elektrische schokken of schade veroorzaken. Vermijd ook ruimten waar de zon of ander licht rechtstreeks op de monitor kan schijnen.

## PLAATS DE MONITOR NIET OP EEN GEVAARLIJKE PLEK

Als de monitor niet op een geschikte positie geplaatst is kan de monitor omvallen en letsel tot gevolg hebben. Zorg er ook voor dat er geen zware voorwerpen op de monitor geplaatst worden en zorg ervoor dat kinderen niet aan de kabels kunnen trekken en daardoor letsel oplopen.

## ZORG VOOR EEN GOEDE VENTILATIE

Er zijn ventilatie-openingen aangebracht om te voorkomen dat de monitor oververhit raakt. Als de openingen worden afgedekt of als er een voorwerp in de buurt van de openingen wordt geplaatst kan brand ontstaan. Plaats de monitor in verband met de luchtcirculatie ten minste 10cm (4 inches) van de muur af. Bij het verwijderen van de monitorvoet kunnen de ventilatiesleuven aan de achterkant van de monitor worden geblokkeerd. Dit kan de monitor overhitten en brand of schade veroorzaken. Zorg voor voldoende ventilatie bij het verwijderen van de monitorvoet. Als u de monitor gebruikt terwijl deze achterover is gekanteld, op zijn zij ligt of ondersteboven staat, of als de monitor op vloerbedekking of een zachte ondergrond geplaatst wordt, kan ook schade ontstaan.

## HAAL DE STEKKERS LOS ALS U DE MONITOR VERPLAATST

Zet de monitor uit en haal de stekker uit het stopcontact en zorg ervoor dat de signaal kabel niet aangesloten zijn als u de monitor verplaatst. Anders kan dit brand of elektrische schokken tot gevolg hebben.

## HAAL DE STEKKER UIT HET STOPCONTACT

Om ongelukken te voorkomen is het raadzaam om de stekker van de monitor uit het stopcontact te halen als u de monitor lange tijd niet gebruikt.

## TREK AAN DE STEKKER, NIET AAN HET SNOER

Om de stroom-adapter, netsnoer of signaalkabel te verwijderen dient u altijd aan de stekker zelf te trekken en nóóit aan het snoer zelf. Dit zou brand en/of een elektrische schok kunnen veroorzaken.

## RAAK DE STEKKER NIET MET NATTE HANDEN AAN

Het in of uit het stopcontact halen van de stekker met natte handen kan elektrische schokken veroorzaken.

## ALS U DE MONITOR OP UW COMPUTER PLAATST

Zorg ervoor dat de computer sterk genoeg is om het gewicht van de monitor te dragen, dit kan schade aan uw computer veroorzaken.

## KIJK UIT VOOR UW HANDEN EN VINGERS!

- Let erop dat uw vinger of hand niet bekneld raakt als u de hoogte of de hoek aanpast.
- Voorkom onherstelbare schade aan uw LCD-paneel door te voorkomen dat u met uw vingers op het LCD-paneel zelf drukt terwijl u de scherm-hoogte aanpast. Gebruik hiervoor de kunstof randen. (Geldt alleen voor in hoogte verstelbare monitor)

## OPMERKING AANGAANDE 24/7-GEBRUIK

Dit product is niet specifiek ontworpen voor 24/7-gebruik in alle omgevingen.

## OPMERKING SPECIFIEK VOOR GEBRUIK OP HET BUREAU

Dit product is ontworpen voor gebruik op een bureau, niet voor toepassingen met digitale signage (elektronisch uithangbord), zoals plafondmontage of wandmontage.

## OVERIGE

## ERGONOMISCHE AANBEVELINGEN

Om vermoeide ogen te voorkomen, moet u de monitor niet gebruiken tegen een lichte achtergrond of in een donkere ruimte. Voor optimaal comfort moet u de monitor net onder het oogniveau plaatsen en moet de afstand tussen uw ogen en de monitor 40-60 cm zijn. Als u langere tijd achter de monitor zit is het raadzaam om 10 minuten per uur rust te nemen. Continue kijken naar het beeldscherm kan vermoeidheid van de ogen veroorzaken.

## SPECIALE OPMERKINGEN OVER LCD MONITOREN

De volgende verschijnselen zijn normaal en geven geen probleem aan:

- OPMERKING**
- Als u de LCD-monitor voor de eerste keer aanzet, kan het voorkomen dat het beeld niet in het weergavegebied past van het type computer dat u gebruikt. In dat geval moet u de beeldpositie instellen.
  - Het kan zijn dat de helderheid niet over het hele scherm gelijk is. Dit is afhankelijk van het patroon dat u voor het bureaublad gebruikt.
  - Als gevolg van de aard van het LCD scherm is het mogelijk dat er een nabebeld van het vorige scherm blijft staan na verandering van het beeld, wanneer hetzelfde beeld enkele uren zichtbaar is. In dit geval wordt het scherm langzaam hersteld door het beeld te veranderen of de LCD voor enkele uren uit te zetten.

## KLANTENSERVICE

- OPMERKING**
- Als u het apparaat voor onderhoud moet retourneren en u de originele verpakking niet meer hebt, moet u het apparaat niet in een andere verpakking versturen. Neem contact op met de dichtstbijzijnde iiyama vestiging of dealer voor advies of vervangende verpakking.

## REINIGING

- WAAR-SCHUWING**
- Als er tijdens het schoonmaken voorwerpen of vloeistoffen in de monitor terecht komen, moet u onmiddellijk de stekker uit het stopcontact halen en contact opnemen met uw dealer of met iiyama.

- PAS OP**
- Zet om veiligheidsredenen de monitor uit en haal de stekker uit het stopcontact, voordat u de monitor gaat reinigen.

- OPMERKING**
- Zorg ervoor dat u de bescherm laag van het LCD scherm niet beschadigt door met een hard voorwerp te krabben of te wrijven.
  - Gebruik nooit een van de volgende oplosmiddelen. Hiermee beschadigt u de behuizing en het LCD scherm.

Verdunner	Spray-reiniger
Benzine	Was
Schurende reinigingsmiddelen	Zuur of alkalisch oplosmiddel

- Als de behuizing gedurende een lange periode contact maakt met een product van rubber of plastic, kan dit de verf van de behuizing aantasten.

**BEHUIZING** Vlekken kunt u verwijderen met een doek die licht bevochtigd is met een mild, reinigend oplosmiddel. Veeg de behuizing vervolgens met een zachte droge doek af.

**LCD SCHERM** Periodiek reinigen met een zachte droge doek wordt aanbevolen. Gebruik geen tissue papier etc. omdat deze het LCD scherm beschadigen.

# VOORDAT U DE MONITOR GEBRUIKT

## EIGENSCHAPPEN

- ◆ Ondersteunt resoluties tot 2560 × 1440
- ◆ Hoog contrast 1200:1 (Typisch), Verh. Contrast verrichting voorhanden / Helderheid 250cd/m<sup>2</sup> (Typisch) / Snelle reactietijd van 3ms (Grijs tot Grijs) met OverDrive
- ◆ Flicker free
- ◆ Blue Light Reducer
- ◆ Digital Character Smoothing
- ◆ Stereo luidsprekers  
2 x 2W stereo luidsprekers
- ◆ Standby Functie
- ◆ Voldoet aan de VESA montagestandaard (100mm×100mm)
- ◆ Opening voor beveiliging

## DE INHOUD VAN HET PAKKET CONTROLEREN

De volgende accessoires bevinden zich in de verpakking. Controleer of deze allemaal aanwezig zijn. Als er iets ontbreekt of beschadigd is, gelieve u contact op te nemen met uw plaatselijke iiyama-dealer of de regionale iiyama-vestiging.

- |  |                                     |                          |
|--|-------------------------------------|--------------------------|
| ■ Stroomkabel * <sup>1</sup>                       | ■ HDMI-kabel                        | ■ USB-kabel              |
| ■ Ramię stopki                                     | ■ Monitorvoet-Basis met een schroef | ■ Schroevendraaier       |
| ■ Schroef 4 stks (voor monitorvoet) * <sup>2</sup> | ■ Kabel Houder * <sup>2</sup>       | ■ Veiligheidsinstructies |
| ■ Snel-start-handleiding                           |                                     |                          |

### PAS OP

\*<sup>1</sup> De garantie gaat verloren in geval van problemen of schade die veroorzaakt is door een stroomkabel die niet is geleverd door iiyama.

Gebruik een goedgekeurd stroomkabel groter of gelijk aan H05VVf, 3G, 0.75mm<sup>2</sup>.

\*<sup>2</sup> Bijgeleverd voor ProLite X3270QSU



## GEBRUIK VAN ARM OF STANDAARD

### PAS OP

- Dit product is ontworpen voor gebruik op een bureau, niet voor toepassingen met digitale signage (elektronisch uithangbord), zoals plafondmontage of wandmontage.
- Zorg dat vóór de installatie de beeldschermarm of bureauarmsteun sterk genoeg is om het benodigde gewicht van het beeldscherm en de steun te dragen.
- Instelbereik paneelhoek : 20° naar boven en 5° naar beneden worden gedraaid
- Dit product kan niet worden gebruikt met het monitorscherm naar beneden/boven gericht.

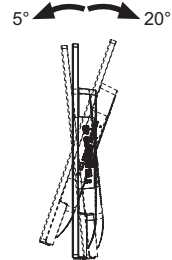

### < DISPLAY ARM OF BUREAU ARM STAND >

### PAS OP

- Als u de VESA muurbeugel gebruikt hou dan rekening met de dikte van het beugelstation, draait u de M4-schroeven (4 stuks) vast met een lengte van "L" lengte van 10mm om de monitor vast te maken. Als u de schroef er verder in draait kan dat elektrische schokken of schade veroorzaken door het in contact komen met de elektrische onderdelen binnen in de monitor.

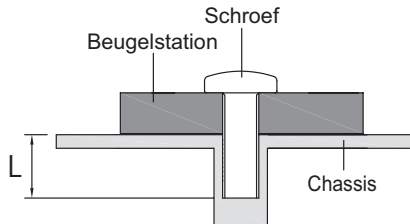

### < DE MONITOR ROTEREN >

#### Beschikbaar

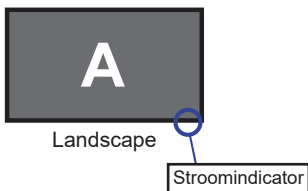

#### Niet beschikbaar

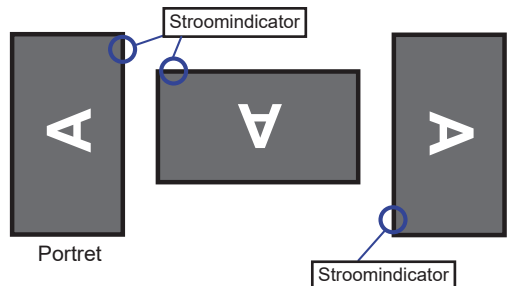

De monitor is zo ontworpen dat deze de landscape- stand gebruikt kan worden.

VOORDAT U DE MONITOR GEBRUIKT 5

# DE STANDARD INSTALLEREN EN VERWIJDEREN : ProLite XB3270QSU

## PAS OP

- Plaats de monitor op een stabiele ondergrond. De monitor kan letsel of schade veroorzaken als deze omvalt.
- Stoot niet tegen de monitor. Dit kan schade veroorzaken.
- Alvorens de voet te verwijderen, of te monteren, eerst de aansluitkabels verwijderen om elektrische schokken en/of schade te voorkomen.

## <Installatie>

- ① Plaats een zachte doek op tafel voordat u begint zodat de monitor niet kan worden bekrast. Leg de monitor plat op tafel met het beeldscherm naar beneden.
- ② Installeer de Monitorhals op de monitor en draai vervolgens de 'vleugel-schroef' vast met de meegeleverde schroevendraaier om ze vast te zetten.



- ③ Installeer de Monitorvoet op de Monitorhals en draai vervolgens de 'vleugel-schroef' vast om ze vast te zetten.

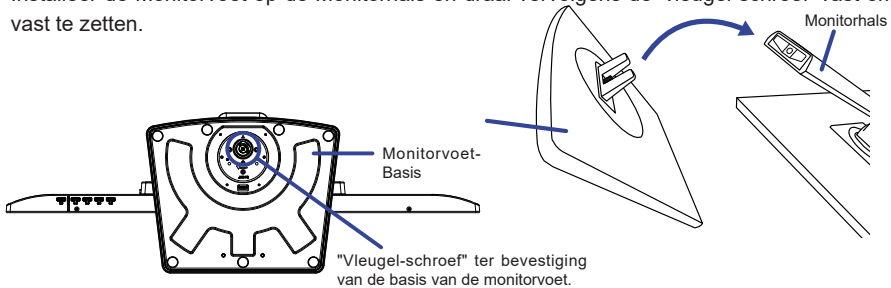

## <Verwijderen>

- ① Plaats een zachte doek op tafel voordat u begint zodat de monitor niet kan worden bekrast. Leg de monitor plat op tafel met het beeldscherm naar beneden.
- ② Draai de 'vleugel-schroef' los om de Monitorvoet van de Monitorhals te verwijderen.
- ③ Draai de 'vleugel-schroef' met de meegeleverde schroevendraaier los om de Monitorhals van de monitor te verwijderen.

# DE STANDARD INSTALLEREN EN VERWIJDEREN : ProLite X3270QSU

## PAS OP

- Plaats de monitor op een stabiele ondergrond. De monitor kan letsel of schade veroorzaken als deze omvalt.
- Stoot niet tegen de monitor. Dit kan schade veroorzaken.
- Alvorens de voet te verwijderen, of te monteren, eerst de aansluitkabels verwijderen om elektrische schokken en/of schade te voorkomen.

### <Installatie>

- ① Plaats een zachte doek op tafel voordat u begint zodat de monitor niet kan worden bekrast. Leg de monitor plat op tafel met het beeldscherm naar beneden.
- ② Houd de monitor vast en duw de Monitorhals. Met de meegeleverde schroeven en schroevendraaier vergrendelt u deze.
- ③ Installeer de Monitorvoet op de Monitorhals en draai vervolgens de 'vleugel-schroef' om ze vast te zetten.
- ④ Plaats het Kabel Houder op zijn plek.

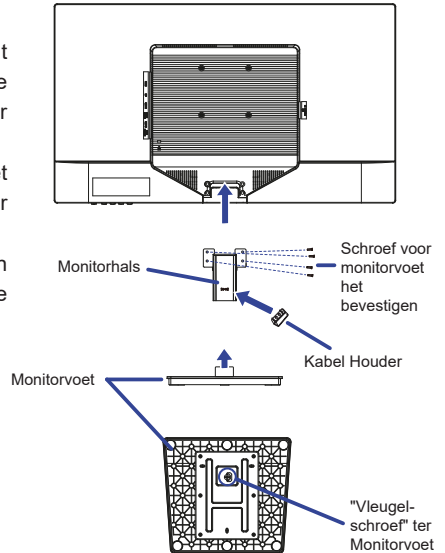

### <Verwijderen>

- ① Plaats een zachte doek op tafel voordat u begint zodat de monitor niet kan worden bekrast. Leg de monitor plat op tafel met het beeldscherm naar beneden.
- ② Draai de 'vleugel-schroef' gedrukt om de Monitorvoet eruit te halen.
- ③ Draai chroeven los om de Monitorhals van de monitor te verwijderen.
- ④ Verwijder de Kabel Houder.

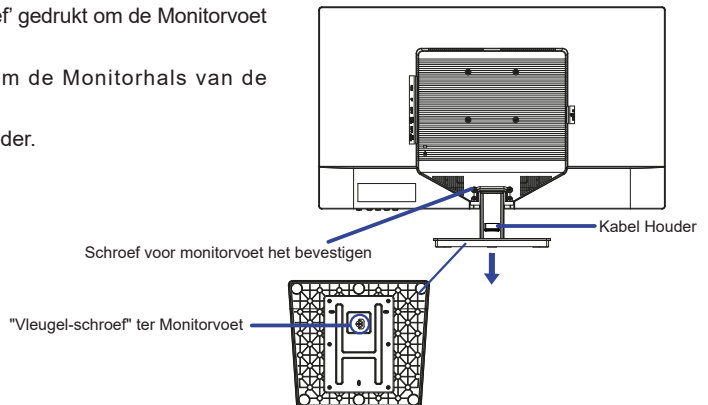

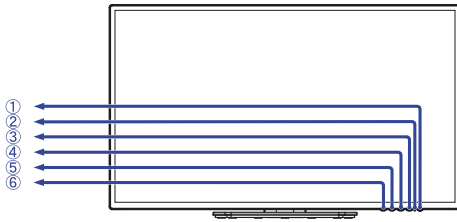

<Voorkant>

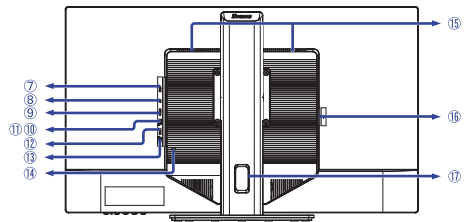

<Achterkant>

① Aan/uit knop (⏻)

② Stroomindicator

**OPMERKING**

Blauw: Normaal gebruik  
Oranje: Standby modus

③ Menu-toets (MENU)\*

④ Op / Rechts / Volume (▶ / 🔊)\*

⑤ Neer / Links / Eco (◀ / ⓪)\*

⑥ Signaal / Sluiten-toets (INPUT/EXIT)

⑦ HDMI-aansluiting (HDMI)

⑧ DisplayPort-aansluiting (DP)

⑨ USB-UP-aansluiting (⚡)

⑩ USB-DOWN-aansluiting (⚡ USB3.2 Gen 1: 5Gbps, 5V, 900mA)

⑪ USB-DOWN-aansluiting (⚡ USB3.2 Gen 1: 5Gbps, 5V, 900mA)

⑫ USB-DOWN-aansluiting (⚡ USB3.2 Gen 1: 5Gbps, 5V, 900mA)

⑬ Koptelefoon-aansluiting (🎧)

⑭ Bevestiging voor veiligheidsslot

**OPMERKING**

U kunt een veiligheidsslot en -kabel bevestigen zodat de monitor niet zonder uw toestemming kan worden verwijderd

⑮ Luidsprekers

⑯ Stroomaansluiting (~ : Wisselstroom) (~)

⑰ Kabel-doorvoer opening

\* U kunt de menu-items overslaan en direct een instelling bekijken en wijzigen.

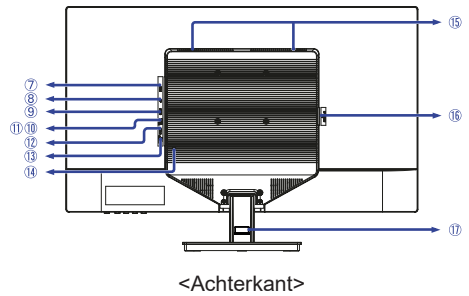
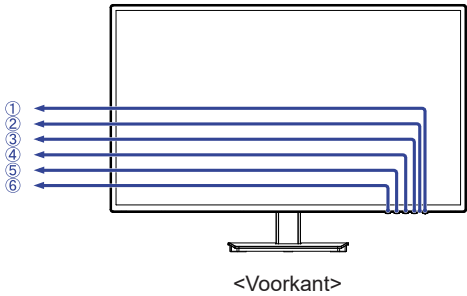

① Aan/uit knop (⏻)

② Stroomindicator

**OPMERKING**

Blauw: Normaal gebruik  
Oranje: Standby modus

③ Menu-toets (MENU)\*

④ Op / Rechts / Volume (▶ / 🔊)\*

⑤ Neer / Links / Eco (◀ / ⓪)\*

⑥ Signaal / Sluiten-toets (INPUT/EXIT)

⑦ HDMI-aansluiting (HDMI)

⑧ DisplayPort-aansluiting (DP)

⑨ USB-UP-aansluiting (⚡)

⑩ USB-DOWN-aansluiting (⚡ USB3.2 Gen 1: 5Gbps, 5V, 900mA)

⑪ USB-DOWN-aansluiting (⚡ USB3.2 Gen 1: 5Gbps, 5V, 900mA)

⑫ USB-DOWN-aansluiting (⚡ USB3.2 Gen 1: 5Gbps, 5V, 900mA)

⑬ Koptelefoon-aansluiting (🎧)

⑭ Bevestiging voor veiligheidsslot

**OPMERKING**

U kunt een veiligheidsslot en -kabel bevestigen zodat de monitor niet zonder uw toestemming kan worden verwijderd

⑮ Luidsprekers

⑯ Stroomaansluiting (⚡ : Wisselstroom) (⚡)

⑰ Uitsparing t.b.v. de kabelhouder

\* U kunt de menu-items overslaan en direct een instelling bekijken en wijzigen.

## DE MONITOR AANSLUITEN : ProLite XB3270QU

- ① Controleer of zowel computer als monitor zijn uitgeschakeld.
- ② Sluit de computer aan op de monitor met de signaalkabel.
- ③ Sluit de monitor aan op de USB van de computer via de USB-kabel als u gebruik wilt maken van de USB van de monitor.
- ④ Sluit de stroomkabel eerst op de monitor aan en vervolgens op de stroombron.
- ⑤ De monitor en computer kunnen nu aangezet worden.

### OPMERKING

- Upewnij się, że instalacja w budynku ma wyłącznik automatyczny 120/240 V, 20 A (maksymalnie).
- De signaalkabel voor het aansluiten van computer en monitor kan verschillen, afhankelijk van het type computer. Een onjuiste verbinding kan zowel monitor als computer ernstig beschadigen. De bij de monitor geleverde kabel is voor een standaard aansluiting. Als een speciale kabel nodig is neemt u contact op met uw iiyama-dealer of plaatselijk iiyama-kantoor.
- Apparatuur van het type klasse I moet worden aangesloten op een geaard contact.
- Het stopcontact moet zich in de buurt van het apparaat bevinden en gemakkelijk toegankelijk zijn.
- Overmatige geluidsdruk van hoofdtelefoons kan gehoorbeschadiging veroorzaken.

[Voorbeeld van aansluiting]

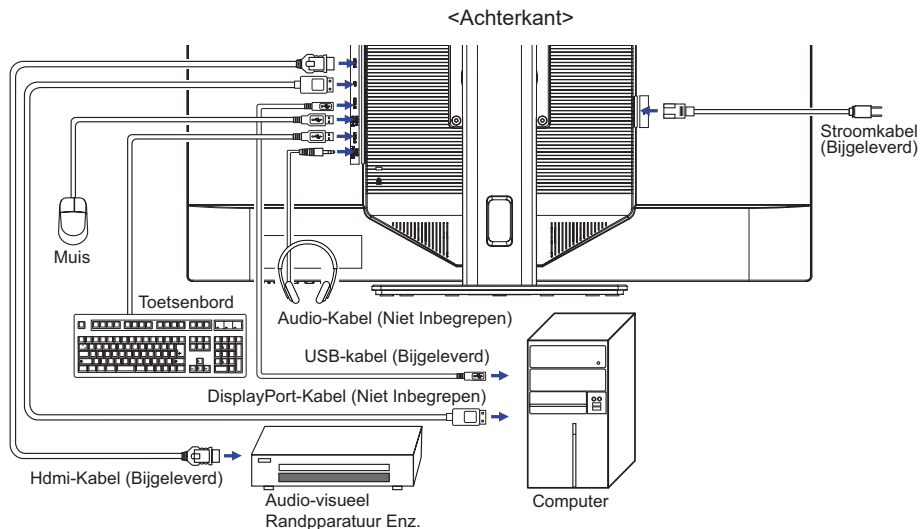

### [ Verzamel kabels ]

Steek de kabels door het kabel - doorvoer opening om ze te bundelen.

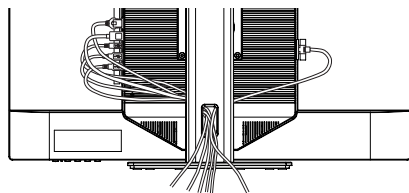

## DE MONITOR AANSLUITEN : ProLite X3270QSU

- ① Controleer of zowel computer als monitor zijn uitgeschakeld.
- ② Sluit de computer aan op de monitor met de signaalkabel.
- ③ Sluit de monitor aan op de USB van de computer via de USB-kabel als u gebruik wilt maken van de USB van de monitor.
- ④ Sluit de stroomkabel eerst op de monitor aan en vervolgens op de stroombron.
- ⑤ De monitor en computer kunnen nu aangezet worden.

### OPMERKING

- Upewnij się, że instalacja w budynku ma wyłącznik automatyczny 120/240 V, 20 A (maksymalnie).
- De signaalkabel voor het aansluiten van computer en monitor kan verschillen, afhankelijk van het type computer. Een onjuiste verbinding kan zowel monitor als computer ernstig beschadigen. De bij de monitor geleverde kabel is voor een standaard aansluiting. Als een speciale kabel nodig is neemt u contact op met uw iiyama-dealer of plaatselijk iiyama-kantoor.
- Apparatuur van het type klasse I moet worden aangesloten op een geaard contact.
- Het stopcontact moet zich in de buurt van het apparaat bevinden en gemakkelijk toegankelijk zijn.
- Overmatige geluidsdruk van hoofdtelefoons kan gehoorbeschadiging veroorzaken.

[Voorbeeld van aansluiting]

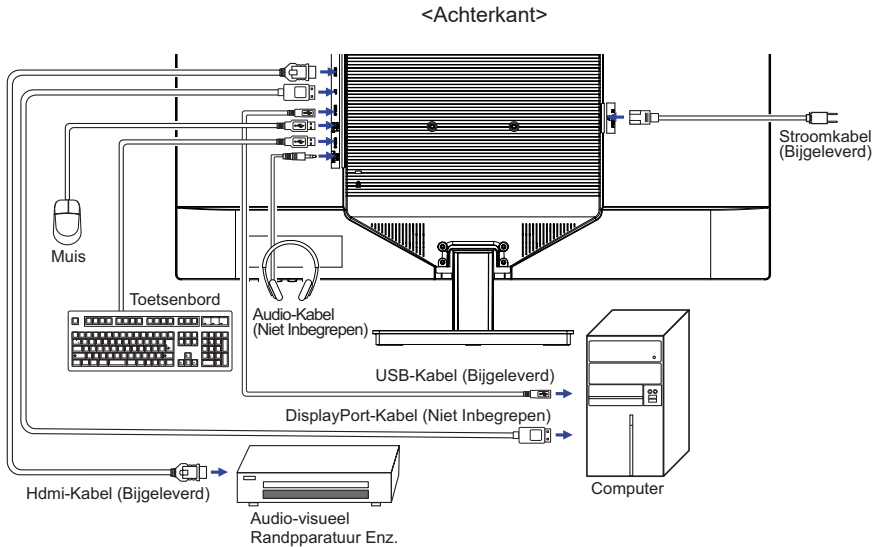

### [ Verzamel kabels ]

Steek de kabels door het Kabel Houder om ze te bundelen.

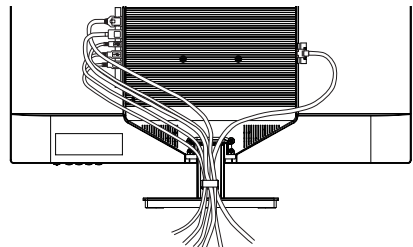

## INSTELLING VAN DE COMPUTER

### ■ Signaaltiming

Verander de waarde in de gewenste signaaltiming zoals aangegeven op pagina 30: ONDERSTEUNENDE TIMING.

## INSTELLING VAN DE HOOGTE EN DE KIJKHOEK : ProLite XB3270QSU

- Voor optimale kijk omstandigheden is het belangrijk om recht tegenover het scherm plaats te nemen en vervolgens de hoogte en hoek van het scherm naar persoonlijke voorkeur af te stellen.
- Houd het paneel zo dat de monitor niet kantelt als u de hoogte of de hoek van de monitor aanpast.
- De monitor kan maximaal 150mm de hoogte, 45 graden naar links en rechts, 20 graden naar boven en 5 graden naar beneden worden gedraaid.

### OPMERKING

- Raak het LCD-scherm niet aan terwijl u de hoogte of de hoek aanpast. Hierdoor kan schade ontstaan of kan het LCD-scherm breken.
- Let erop dat uw vinger of hand niet bekneld raakt als u de hoogte of de hoek aanpast.
- Voorkom onherstelbare schade aan uw LCD-panel door te voorkomen dat u met uw vingers op het LCD-panel zelf drukt terwijl u de scherm-hoogte aanpast. Gebruik hiervoor de kunststof randen.

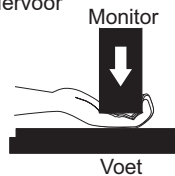
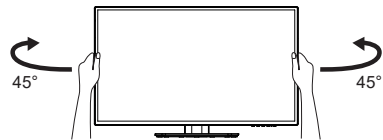
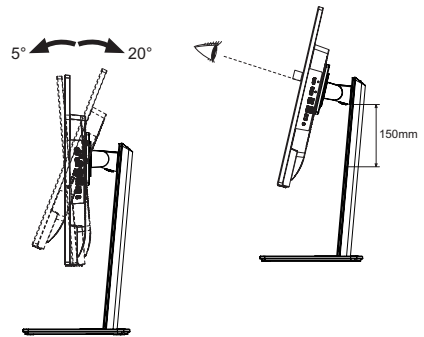



## INSTELLING VAN DE HOOGTE EN DE KIJKHOEK : ProLite X3270QSU

- Voor een optimale kijkervaring wordt aanbevolen recht op het beeldscherm te kijken.
- Houd de standaard vast zodat de monitor niet omvalt als u de kijkhoek aanpast.
- U kunt de monitor maximaal 20° naar boven en 4° naar beneden worden gedraaid.
- Om een gezonde en ontspannen lichaamshouding te hebben tijdens het gebruik van de monitor, wordt aanbevolen de hoek niet groter dan 10° te maken. Pas de hoek van de monitor naar wens aan.

### OPMERKING

- Raak het lcd-scherm niet aan als u de hoek verandert. U kunt dan het lcd-scherm beschadigen en het kan zelfs breken.
- Let goed op dat uw vingers niet klem raken als u de hoek verandert.

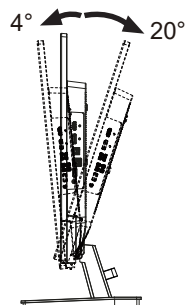
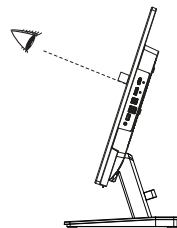

# DE MONITOR GEBRUIKEN

De iiyama LCD-monitor is voor het beste beeld ingesteld op de ONDERSTEUNENDE TIMING die op pagina 30 te zien is. U kunt het beeld zelf aanpassen via de knoppen zoals hieronder is aangegeven.

- 1 Druk op de MENU toets om de On Screen Display functie in te schakelen. Extra menu-items kunnen worden opgeroepen met de ◀ / ▶ toetsen.



- 2 Selecteer het menu-item met het pictogram van de gewenste aanpassing. Druk op de MENU toets. Gebruik vervolgens de ◀ / ▶ toetsen om het pictogram van de gewenste aanpassing te markeren.
- 3 Druk nogmaals op de MENU toets. Gebruik de ◀ / ▶ toetsen om de gewenste aanpassing of instelling te maken.
- 4 Druk op de INPUT toets om het menu te verlaten, en de gemaakte instellingen worden automatisch opgeslagen.

Wilt u bijvoorbeeld de verticale positie van OSD aanpassen, selecteer dan het menu-item "OSD" en druk vervolgens op de MENU toets. Selecteer "V. Positie" met de ◀ / ▶ toetsen. Een aanpassings pagina verschijnt nadat u op de MENU toets drukt.

Gebruik vervolgens de ◀ / ▶ toetsen om de instelling van de verticale positie van OSD te veranderen. De verticale positie van OSD verandert dan terwijl u dit doet.

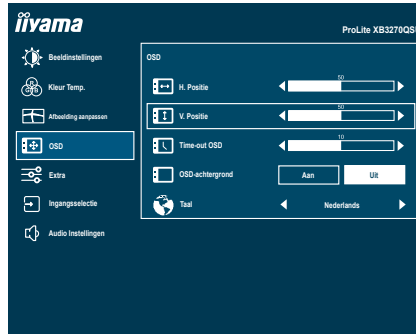

Druk tenslotte op de INPUT toets, waardoor het aanpassen stopt en de veranderingen in het geheugen worden opgeslagen.

## OPMERKING

- Als tijdens het aanpassen een tijdlang geen knop wordt ingedrukt, verdwijnt de OSD als de tijd die is ingesteld bij Time-out OSD is verstreken. Ook, kan de INPUT toets worden gebruikt om vorig menu terug te keren en de Vertoning Op scherm uit te zetten.
- Alle veranderingen worden automatisch in het geheugen opgeslagen als de OSD verdwijnt. Schakel niet de stroom uit als u het menu gebruikt.

# INHOUD VAN HET AANPASSINGSMENU



## Beeldinstellingen Picture Adjust

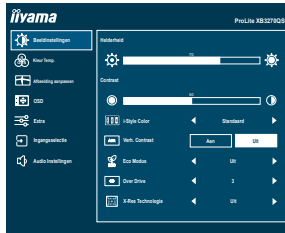

Aanpassingsitem	Probleem / Optie		In te drukken toetsen
Helderheid <sup>*1,2</sup> Brightness	Te donker		← →
	Te licht		← →
Contrast <sup>*1</sup> Contrast	Te vaag		← →
	Te intens		← →
i-Style Color <sup>*1,2,3</sup> i-Style Color	Uit Off	De i-Style Color is uitgeschakeld.	
	Standaard Standard	Voor het algemene venstersmilieu en monitor standaard plaatsen	
	Spel Game	Voor het spelmilieu van PC	
	Bioscoop Cinema	Voor film en videomilieu	
	Landschap Scenery	Voor landschap	
	Tekst Text	Voor tekst het uitgeven en het bekijken in een tekstverwerkingsmilieu	
Verh. Contrast <sup>*1</sup> Adv. Contrast	Aan On	Vergroot contrast	
	Uit Off	Normaal contrast	
<b>OPMERKING</b> Verh. Contrast en verbetert het contrast en verbetert ook de helderheid ten aanzien van het beeld. Het aanpassen van Contrast, Helderheid, i-Style Color, Eco Modus, Gamma en Kleur Temp. (Color Temp.) is niet mogelijk indien Verh. Contrast actief is.			
Eco Modus <sup>*1</sup> Eco <b>Direct</b>	Uit Off	Normale	
	Mode1 Mode1	Helderheid van back-light wordt verminderd.	
	Mode2 Mode2	Helderheid van back-light wordt meer verminderd dan Mode1.	
	Mode3 Mode3	Helderheid van back-light wordt meer verminderd dan Mode2.	

### Direct



U kunt de menu-items overslaan en een optieschema rechtstreeks direct weergeven via de volgende toetsen.

- Eco Modus: Druk op de  $\emptyset$  toets als het menu niet is weergegeven.

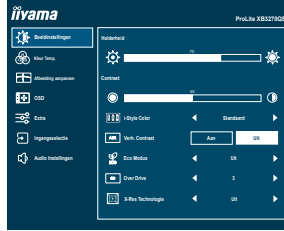

## Beeldinstellingen Picture Adjust



Aanpassingsitem	Probleem / Optie		In te drukken toetsen
Over Drive Overdrive	Uit <b>Off</b> / 1 / 2 / 3 / 4 / 5 Het zal de grijze tijd van de niveaureactie van het LCD paneel verbeteren. Een hoger niveau resulteert in sneller de reactietijd.		 
X-Res Technologie X-Res Technology	Uit <b>Off</b>	Normal	
	Zacht <b>Soft</b>	Verbetert de afbeelding qua vloeiende randen en inhoud-scherpte na vergroting.	
	Gemiddeld <b>Middle</b>	Versterkt verbetering t.o.v. "Zacht"-modus.	
	Scherp <b>Hard</b>	Versterkt verbetering t.o.v. "Gemiddeld"-modus.	

\*1 De beschikbaarheid van elk item hangt af van welk item is geactiveerd. Zie pagina 23 Functie Correlatie Matrix voor meer informatie.

\*2 Pas de Helderheid als u het beeldscherm in een donkere kamer gebruikt en het scherm te licht is.

\*3 i-Style Color kan niet worden aangepast indien de Blue Light Reducer is ingeschakeld.



## Kleur Temp. Color Settings

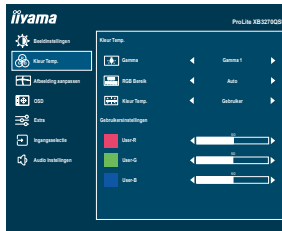

Aanpassingsitem	Probleem / Optie		In te drukken toetsen
Gamma *1 Gamma	Gamma1	Gamma1	Normaal
	Gamma2	Gamma2	Donker
	Gamma3	Gamma3	Hoog contrast
RGB Bereik *1,2 RGB Range	Auto	Auto	Selecteer automatisch Beperkt of Volledig.
	Volledig	Full	Voor volledige kleurbereik signaal
	Beperkt	Limited	Voor beperkte kleurbereik signaal
Kleur Temp. *2,3 Color Temp.	Koel	Cool	Koele kleur
	Normaal	Normal	Normale kleur
	Warm	Warm	Warme kleur
	Gebruiker	User	User-R
		User-G	
		User-B	



\*1 Niet beschikbaar als de "i-Style Color" is ingeschakeld.

\*2 Niet beschikbaar als de "Blue Light Reducer" is ingeschakeld.

\*3 Niet beschikbaar als de "Verh. Contrast" is ingeschakeld.



# Afbeelding aanpassen Image Settings

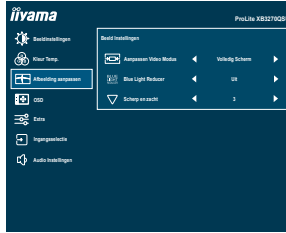

Aanpassingsitem	Probleem / Optie <span style="float: right;">In te drukken toetsen</span>	
Aanpassen Video Modus * <sup>2,3</sup> Video Mode Adjust	Volledig <b>Full</b>	Volledig beeld weergave
	Verhouding <b>Aspect</b>	Expansie van beeld met behoud van aspect ratio.
Blue Light Reducer * <sup>1</sup> Blue Light Reducer	Uit <b>Off</b>	Normaal
	Modus 1 <b>Mode 1</b>	Blue Light is gereduceerd.
	Modus 2 <b>Mode 2</b>	Blue Light is meer gereduceerd dan Modus 1.
	Modus 3 <b>Mode 3</b>	Blue Light is meer gereduceerd dan Modus 2.
Scherp en zacht Sharp and Soft	1 2 3 4 5 6 U kunt de beeldkwaliteit veranderen van 1 tot 6 (scherp tot zacht). Druk op de ◀ toets om de beeldkwaliteit opend te veranderen. Druk op de ▶ toets om de beeldkwaliteit aflopend te veranderen. 	

NEDERLANDS

\*<sup>1</sup> De beschikbaarheid van elk item hangt af van welk item is geactiveerd. Zie pagina 23 Functie Correlatie Matrix voor meer informatie.





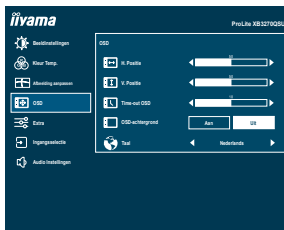

\*<sup>2</sup> Wanneer de ingang van de videoresolutie 4:3, 5:4 of 16:10 is, kan het beeld weergegeven worden in het midden van het beeldscherm met een hoogte/breedteverhouding van 4:3, 5:4 of 16:10.

\*<sup>3</sup> Niet beschikbaar als de "Adaptive Sync" is ingeschakeld.



## OSD Setup OSD Settings



Aanpassingsitem	Probleem / Optie	In te drukken toetsen		
H. Positie OSD Horizontal Position	OSD staat te veel links OSD staat te veel rechts	   		
V. Positie OSD Vertical Position	OSD staat te laag OSD staat te hoog	   		
Time-out OSD OSD Time	U kunt de tijdsduur van het OSD scherm instellen tussen 5 en 60 seconden.	   		
OSD-achtergrond OSD Background	Aan <b>On</b>	De achtergrond van OSD is transparant gemaakt.		
	Uit <b>Off</b>	De achtergrond van OSD weer instellen.		
Taal Language	English	Engels	Česky	Tsjechisch
	Français	Frans	Italiano	Italiaans
	Deutsch	Duits	Русский	Russisch
	Nederlands	Nederlands	日本語	Japans
	Polski	Pools		

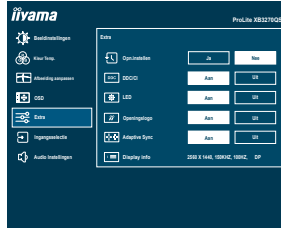

Aanpassingsitem	Probleem / Optie	
Opn. instellen Reset	Ja <b>Yes</b>	Standaardwaarden worden hersteld.
	Nee <b>No</b>	Terug naar menu.
DDC/CI DDC/CI	Aan <b>On</b>	DDC/CI is ingeschakeld.
	Uit <b>Off</b>	DDC/CI is uitgeschakeld.
LED LED	Aan <b>On</b>	Aan/uit indicator-lampje is AAN.
	Uit <b>Off</b>	Aan/uit indicator-lampje is UIT.
<b>OPMERKING</b> Schakel de Aan/uit indicator uit als u last heeft van het licht.		
Openingslogo Opening Logo	Aan <b>On</b>	het iiyama-logo wordt getoond als de monitor wordt aangezet.
	Uit <b>Off</b>	het iiyama-logo wordt niet getoond als de monitor wordt aangezet.
Adaptive Sync * Adaptive Sync	Aan <b>On</b>	Stel functie Adaptive Sync.
	Uit <b>Off</b>	Adaptive Sync is uitgeschakeld.
Display info Display Information	Geeft informatie weer over het huidige invoersignaal van de grafische kaart van de computer. <b>OPMERKING</b> Zie de handleiding van de grafische kaart voor meer informatie over het veranderen van resolutie en vernieuwingsfrequentie.	

\* De beschikbaarheid van elk item hangt af van welk item is geactiveerd. Zie pagina 23 Functie Correlatie Matrix voor meer informatie.



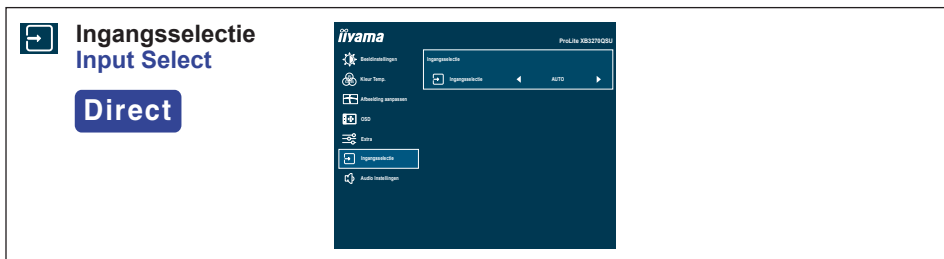

**Ingangselectie  
Input Select**

**Direct**

Aanpassingsitem	Probleem / Optie	
-----------------	------------------	--

Ingangselectie Input Source	Auto	Automatische ingang selector.
	HDMI	Selecteer de HDMI ingang.
	DisplayPort(DP)	Selecteer de DisplayPort ingang.

**OPMERKING**

"Auto"-functie maakt automatische selectie van de beschikbare invoerbronnen mogelijk.  
 U kunt geen invoerbron van een computer selecteren in de standby modus.  
 Als u handmatig een van de invoerbronnen selecteert, wordt de andere bron niet automatisch geselecteerd.

**Direct**





U kunt de menu-items overslaan en een optieschema rechtstreeks direct weergeven via de volgende toetsen.

- Ingangselectie: Druk op de INPUT toets indien het OSD-menu niet (meer) zichtbaar is.

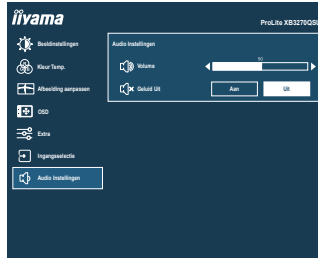

## Audio Instellingen Audio Settings



Aanpassingsitem	Probleem / Optie	In te drukken toetsen
Volume Volume <b>Direct</b>	Te zacht Te hard	 
Geluid Uit Mute <b>Direct</b>	Aan <b>On</b>	Schakelt het geluid tijdelijk uit.
	Uit <b>Off</b>	Herstelt het geluidsniveau naar het vorige niveau.
<b>OPMERKING</b> Druk op de  toets om de balk voor volumeaanpassing weer te geven en schakel de functie Geluid Uit aan en uit door op  /  te drukken.		

### Direct

U kunt de menu-items overslaan en een aanpassingschaal direct weergeven via de volgende toetsen.

- Volume : Druk op de  toets als het menu niet is weergegeven.
- Geluid Uit : Het aandringen en het houden van de  toets ongeveer 3 seconden als het menu niet is weergegeven.

- Vergrendelings modus :

#### <OSD>

Hou de MENU toets ingedrukt terwijl u de monitor geheel uitschakeld. Deze handeling zal de OSD-vergrendeling in/uitschakelen.

#### <POWER/OSD>

Hou de MENU toets ingedrukt gedurende 5 seconden indien het OSD-menu niet (meer) zichtbaar is. Deze handeling zal de POWER/OSD-vergrendeling in/uitschakelen.

### ■ Functie Correlatie Matrix

Item geselecteerd Item geactiveerd	Beeldinstellingen					Afbeelding aanpassen	Extra
	Contrast	Helderheid	i-Style Color	Verh. Contrast	Eco Modus	Blue Light Reducer	Adaptive Sync
i-Style Color	–	–	–	–	–	–	–
Verh. Contrast	–	–	–	–	–	–	–
Eco Modus	✓	–	–	–	–	–	✓
Blue Light Reducer	✓	✓	–	–	–	–	✓
Adaptive Sync	✓	✓	–	–	✓	✓	–

✓ : Beschikbaar

– : Niet beschikbaar

## STANDBY FUNCTIE

Dit product beschikt over de standby functie. Indien geactiveerd, vermindert het automatisch onnodige stroomconsumptie van de monitor als de computer niet gebruikt wordt.

De wijze waarop standby van de monitor functioneert wordt hieronder beschreven. De standbyfunctie, waaronder tijdstellingen, wordt ingesteld door het besturingssysteem. Kijk in de handleiding van het besturingssysteem over de instellingen hiervan.

### ■ Standbymodus

Als het videosignaal van de computer zijn uitgeschakeld, schakelt de monitor de Standbymodus in waardoor het stroomverbruik wordt beperkt tot minder dan 0,5W. Het scherm springt op zwart, en de stroomindicator wordt oranje. Als het toetsenbord of muis worden gebruikt verschijnt het beeld na enkele seconden weer uit de Standbymodus.

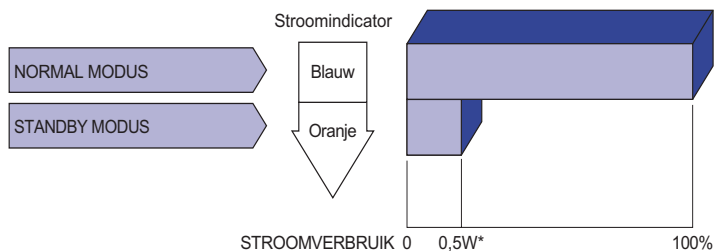

\* Wanneer de USB-apparaten niet zijn aangesloten.

# PROBLEMEN OPLOSSEN

Als de monitor niet juist functioneert, moet u de onderstaande punten in de genoemde volgorde doornemen om te zien of een mogelijke oplossing wordt genoemd.

1. Verricht de afstellingen die staan beschreven in GEBRUIK VAN DE MONITOR, afhankelijk van het probleem dat u ondervindt. Als de monitor geen beeld geeft, zie punt 2.
2. Raadpleeg de volgende overzichten als u geen passend afstellingsonderdeel vindt in GEBRUIK VAN DE MONITOR of als het probleem aanhoudt.
3. Als u een probleem ondervindt dat niet in de overzichten wordt beschreven of als u het probleem niet aan de hand van de overzichten kunt oplossen, moet u de monitor niet langer gebruiken en moet u contact opnemen met uw dealer of met iiyama voor verdere assistentie.

## Probleem

## Controlepunt

- |   |  |
|---|--|
| ① Geen beeld.<br>(Stroomindicator licht niet op.)   | <input type="checkbox"/> Is het netsnoer goed aangesloten?<br><input type="checkbox"/> Staat de Power-schakelaar op ON?<br><input type="checkbox"/> Staat er spanning op het stopcontact ? Controleer dit met een ander apparaat.  |
| (Stroomindicator is blauw.)                         | <input type="checkbox"/> Als de blanco schermbeveiliging actief is, moet u het toetsenbord of de muis aanraken.<br><input type="checkbox"/> Verhoog het Contrast en/of de Helderheid.<br><input type="checkbox"/> Is de computer ingeschakeld?<br><input type="checkbox"/> Is de signaalkabel goed aangesloten?<br><input type="checkbox"/> Valt de signaaltiming van de computer binnen de specificatie van de monitor? |
| (Stroomindicator is oranje.)                        | <input type="checkbox"/> Als de monitor in de Standbymodus staat, moet u het toetsenbord of de muis aanraken.<br><input type="checkbox"/> Is de computer ingeschakeld?<br><input type="checkbox"/> Is de signaalkabel goed aangesloten?<br><input type="checkbox"/> Valt de signaaltiming van de computer binnen de specificatie van de monitor?   |
| ② Het scherm is niet gesynchroniseerd.              | <input type="checkbox"/> Is de signaalkabel goed aangesloten?<br><input type="checkbox"/> Valt de signaaltiming van de computer binnen de specificatie van de monitor?   |
| ③ De schermpositie bevindt zich niet in het midden. | <input type="checkbox"/> Valt de signaaltiming van de computer binnen de specificatie van de monitor?  |
| ④ Het scherm is te helder of te donker.             | <input type="checkbox"/> Valt het video-uitgangsniveau van de computer binnen de specificatie van de monitor?  |
| ⑤ Het scherm trilt.                                 | <input type="checkbox"/> Valt het voltage binnen de specificatie van de monitor?<br><input type="checkbox"/> Valt de signaaltiming van de computer binnen de specificatie van de monitor?  |

## Probleem

## Controlepunt

- |  |  |
|--|--|
| ⑥ Geen geluid.                         | <input type="checkbox"/> De audio-apparatuur (computer enz.) staat AAN.  |
|  | <input type="checkbox"/> De audiokabel is op de juiste wijze aangesloten.  |
|  | <input type="checkbox"/> Zet het geluid harder   |
|  | <input type="checkbox"/> De Mute-functie is UIT.   |
|  | <input type="checkbox"/> Het audio-uitvoerniveau van de audioapparatuur komt overeen met despecificaties van de monitor. |
| ⑦ Het geluid staat tehard of te zacht. | <input type="checkbox"/> Het audio-uitvoerniveau van de audioapparatuur komt overeen met despecificaties van de monitor. |
| ⑧ Er is een vreemdgeluid te horen.     | <input type="checkbox"/> De audiokabel is op de juiste wijze aangesloten.  |

## RECYCLE-INFORMATIE

Voor betere milieubescherming te schikken gelieve uw monitor niet.

Gelieve te bezoeken onze website: <https://iiyama.com> voor monitor recycling.

# BIJLAGE

Design en specificaties kunnen vooraf en zonder opgave van reden gewijzigd worden.

## SPECIFICATIES : ProLite XB3270QSU-B1

Afmeting	Categorie	32"
Lcd-scherm	Panel-technologie	IPS Panel-technologie
	Afmeting	Diagonaal: 31,5" (80,0cm)
	Pixelafstand	0,272mm H × 0,272mm V
	Helderheid	250cd/m <sup>2</sup> (Typisch), 165cd/m <sup>2</sup> (Standaard / Energiebesparend)
	Contrastverhouding	1200 : 1 (Typisch), Verh. Contrast verrijking voorhanden
	Inkijkhoek	Rechts / links: 89 graden elk, Omhoog / Omlaag: 89 graden elk (Typisch)
	Reactietijd	3ms (Grijs tot Grijs)* <sup>2</sup>
Aantal kleuren	Ong. 1,07 mld.	
Synchronisatiefrequentie	HDMI(Adaptive-Sync: Uit): Horizontaal: 30,0-151,0kHz, verticaal: 55-100Hz HDMI(Adaptive-Sync: Aan): Horizontaal: 30,0-151,0kHz, verticaal: 48-100Hz DisplayPort(Adaptive-Sync: Uit): Horizontaal: 30,0-151,0kHz, verticaal: 55-100Hz DisplayPort(Adaptive-Sync: Aan): Horizontaal: 30,0-151,0kHz, verticaal: 48-100Hz	
Optimaal resolutie	2560 × 1440, 3,7 MegaPixels	
Max. ondersteunende resolutie	HDMI(Adaptive-Sync: Uit): 2560 x 1440, 100Hz HDMI(Adaptive-Sync: Aan): 2560 x 1440, 100Hz DisplayPort(Adaptive-Sync: Uit): 2560 x 1440, 100Hz DisplayPort(Adaptive-Sync: Aan): 2560 x 1440, 100Hz	
Ingangsaansluiting	HDMI, DisplayPort	
Ingang videosignaal	HDMI, DisplayPort	
USB-versie	USB3,2 Gen 1 (5Gbps, DC5V, 900mA) × 3	
Aantal USB-poorten Type connector	1 Upstream : B-serie 3 Downstream : A-serie	
Koptelefoon aansluiting	ø 3.5mm mini jack (Stereo)	
Luidsprekers	2W × 2 (stereo luidsprekers)	
Maximum schermformaat	698,1mm W × 392,7mm H / 27,5" W × 15,5" H	
Stroombron	100-240VAC, 50/60Hz, 1,2A	
Energieverbruik * <sup>1</sup>	35W Typisch, Standbymodus: 0,5W maximum, Uit modus: 0,3W maximum	
Afmetingen / gewicht	726,0 × 440,0 - 580,0 × 245,5(239,5)* <sup>3</sup> mm / 28,6 × 17,3 - 22,8 × 9,7(9,4)* <sup>3n</sup> (B×H×D), 8,6kg / 18,9lbs	
Hoogte instelling	150,0mm (Omhoog 20 graden), 140,0mm (Omhoog 0 graden)	
Hoek	Kantelen : Omhoog: 20 graden, Omlaag: 5 graden Draaien : Links / Rechts: 45 graden elk	
Omgevingsvariabelen	Gebruik:   Temperatuur       5 tot 35°C / 41 tot 95°F Vochtigheidsgraad   10 tot 80% (geen condensatie) Opslag:    Temperatuur       -20 tot 60°C / -4 tot 140°F Vochtigheidsgraad   10 tot 90% (geen condensatie)	
Goedkeuringen	CE, UKCA, TÜV-Bauart, EAC, VCCI, PSE	

**OPMERKING** \*<sup>1</sup> Wanneer de USB-apparaten niet zijn aangesloten.

\*<sup>2</sup> Indien Overdrive ingesteld is als +5.

\*<sup>3</sup> ( ): Diepte van de Monitorvoet

## SPECIFICATIES : ProLite X3270QSU-B1

NEDERLANDS

Afmeting	Categorie	32"
Lcd-scherm	Panel-technologie	IPS Panel-technologie
	Afmeting	Diagonaal: 31,5" (80,0cm)
	Pixelafstand	0,272mm H × 0,272mm V
	Helderheid	250cd/m <sup>2</sup> (Typisch), 165cd/m <sup>2</sup> (Standaard / Energiebesparend)
	Contrastverhouding	1200 : 1 (Typisch), Verh. Contrast verrichting voorhanden
	Inkijkhoek	Rechts / links: 89 graden elk, Omhoog / Omlaag: 89 graden elk (Typisch)
	Reactietijd	3ms (Grijs tot Grijs)* <sup>2</sup>
Aantal kleuren	Ong. 1,07 mld.	
Synchronisatiefrequentie	HDMI(Adaptive-Sync: Uit): Horizontaal: 30,0-151,0kHz, verticaal: 55-100Hz HDMI(Adaptive-Sync: Aan): Horizontaal: 30,0-151,0kHz, verticaal: 48-100Hz DisplayPort(Adaptive-Sync: Uit): Horizontaal: 30,0-151,0kHz, verticaal: 55-100Hz DisplayPort(Adaptive-Sync: Aan): Horizontaal: 30,0-151,0kHz, verticaal: 48-100Hz	
Optimaal resolutie	2560 × 1440, 3,7 MegaPixels	
Max. ondersteunende resolutie	HDMI(Adaptive-Sync: Uit): 2560 x 1440, 100Hz HDMI(Adaptive-Sync: Aan): 2560 x 1440, 100Hz DisplayPort(Adaptive-Sync: Uit): 2560 x 1440, 100Hz DisplayPort(Adaptive-Sync: Aan): 2560 x 1440, 100Hz	
Ingangsaansluiting	HDMI, DisplayPort	
Ingang videosignaal	HDMI, DisplayPort	
USB-versie	USB3,2 Gen 1 (5Gbps, DC5V, 900mA) × 3	
Aantal USB-poorten Type connector	1 Upstream : B-serie 3 Downstream : A-serie	
Koptelefoon aansluiting	ø 3.5mm mini jack (Stereo)	
Luidsprekers	2W × 2 (stereo luidsprekers)	
Maximum schermformaat	698,1mm W × 392,7mm H / 27,5" W × 15,5" H	
Stroombron	100-240VAC, 50/60Hz, 1,2A	
Energieverbruik * <sup>1</sup>	35W Typisch, Standbymodus: 0,5W maximum, Uit modus: 0,3W maximum	
Afmetingen / gewicht	726,0 × 503,5 × 221,5mm / 28,6 × 19,8 × 8,7" (B×H×D), 6,9kg / 15,2lbs	
Kantelhoek	Omhoog: 20 graden, Omlaag: 4 graden	
Omgevingsvariabelen	Gebruik:   Temperatuur       5 tot 35°C / 41 tot 95°F Vochtigheidsgraad   10 tot 80% (geen condensatie) Opslag:    Temperatuur       -20 tot 60°C / -4 tot 140°F Vochtigheidsgraad   10 tot 90% (geen condensatie)	
Goedkeuringen	CE, UKCA, TÜV-Bauart, EAC, VCCI, PSE	

**OPMERKING** \*<sup>1</sup> Wanneer de USB-apparaten niet zijn aangesloten.

\*<sup>2</sup> Indien Overdrive ingesteld is als +5.



## AFMETINGEN : ProLite XB3270QSU

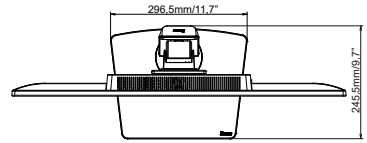
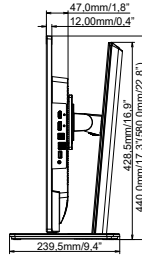
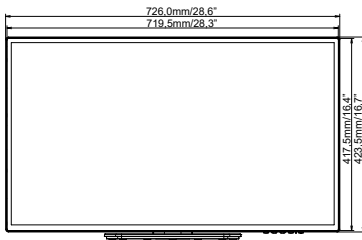

< Hoogte wanneer de monitor is gekanteld op 20° >

( ) : Maximum instellingsbereik

\*<sup>3</sup> Uistekende onderdelen niet inbegrepen.

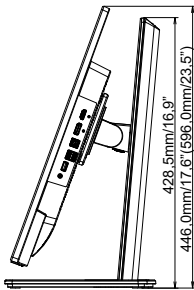

## AFMETINGEN : ProLite X3270QSU

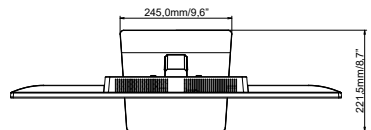
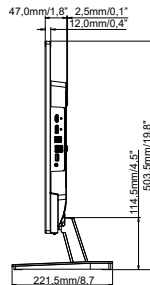
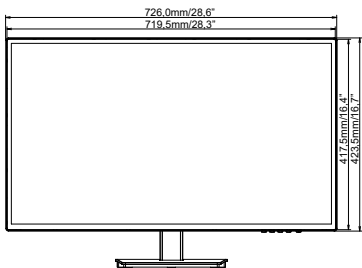

## ONDERSTEUNENDE TIMING

Videomodus	Horizontale frequentie	Verticale frequentie	Puntklok
640 × 480	31,469kHz	59,940Hz	25,175MHz
	37,500kHz	75,000Hz	31,500MHz
800 × 600	37,879kHz	60,317Hz	40,000MHz
	46,875kHz	75,000Hz	49,500MHz
1024 × 768	48,363kHz	60,004Hz	65,000MHz
	60,023kHz	75,029Hz	78,750MHz
1280 × 1024	63,981kHz	60,020Hz	108,000MHz
	79,976kHz	75,025Hz	135,000MHz
1920 × 1080	67,590kHz	60,000Hz	148,500MHz
2560 × 1440	88,787kHz	59,951Hz	241,500MHz