

# РУКОВОДСТВО ПОЛЬЗОВАТЕЛЯ

# **G-MASTER**

## **LCD Monitor**

### ***G-MASTER GB3461WQSU***

Модель: PL3461WQ

Благодарим вас за выбор ЖК-монитора IIYAMA.

Советуем перед установкой и включением этого монитора внимательно прочитать это краткое, но обстоятельное руководство. Сохраните это руководство в надежном месте на случай, если в будущем вам понадобится что-либо уточнить.

РУССКИЙ

Аттестованный сетевой кабель должен быть использован вместе с этим монитором. Вы должны поступать совместно всем важным в вашей стране примечания касательно установки и/или требований по оборудованию. Аттестованный сетевой кабель не слабее обычного полихлорвиниловый гибкого шнура в соответствии с IEC 60227 (обозначение H05VV-F 3G 0,75мм<sup>2</sup> или H05VVH2-F2 3G 0,75мм<sup>2</sup>) должен быть использован. Как альтернатива может быть использован гибкий шнур с синтетического каучука согласно IEC 60245 (обозначение H05RR-F 3G 0,75мм<sup>2</sup>)

Этот монитор является офисным оборудованием.

Информация импортера: Марвел КТ

107061, Москва, пл. Преображенская, д. 8, этаж 27, пом. LXXXVI

Год производства : См. бое число ("X") серийного номера продукта.

(Серийный номер: xxxxxXxxxxxxx)

"X" это 0-9. 0-9 означает 2020-2029.

Тип монитора: ЖК-монитор

Модель: PL3461WQ

Страна изготовления: КИТАЙ

Правила и условия транспортировки:

Транспортировка устройства допускается только в заводской упаковке, любым видом транспорта, без каких-либо ограничений по расстоянию.

Правила и условия реализации: Без ограничений

- 
- Мы оставляем за собой право вносить изменения в технические характеристики без предварительного уведомления.
  - Все торговые марки, используемые в руководстве пользователя, являются собственностью их владельцев.

# СОДЕРЖАНИЕ

ИНСТРУКЦИИ ПО БЕЗОПАСНОСТИ .....	1
МЕРЫ ПРЕДОСТОРОЖНОСТИ .....	1
СПЕЦИАЛЬНЫЕ ПРИМЕЧАНИЯ ДЛЯ ЖК-МОНИТОРОВ .....	3
ОБСЛУЖИВАНИЕ ПОКУПАТЕЛЯ .....	3
ОЧИСТКА.....	3
ДО НАЧАЛА РАБОТЫ С МОНИТОРОМ .....	4
ХАРАКТЕРИСТИКИ .....	4
ПРИНАДЛЕЖНОСТИ.....	4
УСТАНОВКА .....	5
УСТАНОВКА И СНЯТИЕ ПОДСТАВКИ.....	6
ОРГАНЫ УПРАВЛЕНИЯ И РАЗЪЕМЫ .....	7
ПОДКЛЮЧЕНИЕ МОНИТОРА.....	8
УСТАНОВКА КОМПЬЮТЕРА.....	9
НАСТРОЙКА УГЛОВ ОБЗОРА И ВЫСОТЫ МОНИТОРА .....	9
РАБОТА С МОНИТОРОМ.....	10
СОДЕРЖАНИЕ МЕНЮ НАСТРОЕК.....	11
ФУНКЦИЯ ОЖИДАНИЯ.....	23
УСТРАНЕНИЕ НЕИСПРАВНОСТЕЙ.....	24
ИНФОРМАЦИЯ ОБ УТИЛИЗАЦИИ.....	25
ПРИЛОЖЕНИЕ.....	26
СПЕЦИФИКАЦИИ .....	26
РАЗМЕРЫ.....	27
ПОДДЕРЖ. РЕЖИМЫ СИНХРОНИЗАЦИИ .....	27

# ИНСТРУКЦИИ ПО БЕЗОПАСНОСТИ

## МЕРЫ ПРЕДОСТОРОЖНОСТИ

### ВНИМАНИЕ !

#### **ВЫКЛЮЧИТЕ МОНИТОР, ЕСЛИ ЧУВСТВУЕТЕ, ЧТО ОН НЕ В ПОРЯДКЕ**

Если вы заметите какие-либо ненормальные явления, например, появление дыма, странные звуки или запахи, немедленно выключите монитор из сети и свяжитесь со своим дилером или сервисным центром iiyama. Дальнейшее использование монитора может быть опасным из-за возможного возгорания или поражения электротоком.

#### **НИКОГДА НЕ СНИМАЙТЕ КОРПУС**

Внутри монитора находятся цепи высокого напряжения. Снятие корпуса может привести к возгоранию или поражению электротоком.

#### **НЕ ВСТАВЛЯЙТЕ НИКАКИЕ ПРЕДМЕТЫ В МОНИТОР**

Не вставляйте никакие твердые предметы в монитор и не проливайте на него жидкости, например, воду. Если все таки нечто подобное произошло, немедленно выключите монитор из сети и свяжитесь со своим дилером или сервисным центром iiyama. Использование монитора с каким-то предметом внутри может привести к возгоранию, поражению электротоком или повреждению монитора.

#### **УСТАНАВЛИВАЙТЕ МОНИТОР НА РОВНОЙ УСТОЙЧИВОЙ ПОВЕРХНОСТИ**

При падении монитор может травмировать вас.

#### **НЕ УСТАНАВЛИВАЙТЕ МОНИТОР ОКОЛО ВОДЫ**

Не устанавливайте монитор в местах, где на него может пролиться вода или он может быть обрызган, т.к. это может привести к возгоранию или поражению электротоком.

#### **ПОДКЛЮЧАЙТЕ МОНИТОР ТОЛЬКО К УСТАНОВЛЕННЫМ ИСТОЧНИКАМ ЭНЕРГИИ**

Подключайте монитор только к установленным источникам энергии. Использование несоответствующего напряжения может вызвать нарушение нормальной работы и привести к возгоранию или поражению электротоком.

#### **ЗАЩИТА КАБЕЛЕЙ**

Не натягивайте и не изгибайте сетевой Кабель питания и сигнальный кабель. Не ставьте монитор или какой-нибудь другой тяжелый предмет на кабели. При повреждении кабели могут вызвать возгорание или поражение электротоком.

#### **НЕБЛАГОПРИЯТНЫЕ ПОГОДНЫЕ УСЛОВИЯ**

Рекомендуется не эксплуатировать монитор во время сильной грозы, поскольку продолжительные перерывы в энергоснабжении могут вызвать нарушение нормальной работы. Не рекомендуется дотрагиваться до кабельной вилки в таких условиях, т.к. это может привести к поражению электротоком.

## ПРЕДУПРЕЖДЕНИЕ

### МЕСТО УСТАНОВКИ

Не устанавливайте монитор в местах, где возможны внезапные скачки температуры, во влажных, запыленных, прокуренных помещениях, т.к. это может привести к возгоранию, поражению электротоком или повреждению монитора. Следует также избегать воздействия прямых солнечных лучей.

### НЕ УСТАНАВЛИВАЙТЕ МОНИТОР В ОПАСНЫХ МЕСТАХ

При несоответствующем местоположении монитор может упасть и причинить травму. Не следует также ставить на монитор тяжелые предметы; все кабели должны быть проложены так, чтобы дети не могли потянуть за них и причинить себе травму.

### ОБЕСПЕЧЬТЕ ХОРОШУЮ ВЕНТИЛЯЦИЮ

Вентиляционные отверстия защищают монитор от перегрева. Закрытие отверстий может вызвать возгорание. Для обеспечения циркуляции воздуха установите монитор на расстоянии как минимум 10см (или 4 дюймов) от стен. При снятии наклонного крепления вентиляционные отверстия на задней стороне монитора могут быть заблокированы. Это может привести к перегреву монитора, возгоранию или повреждению. Удостоверьтесь в достаточной вентиляции при снятии подставки. Эксплуатация монитора на боку, задней стороне, вверх основанием, на ковре или мягком материале может привести к его повреждению.

### ОТКЛЮЧАЙТЕ КАБЕЛИ, КОГДА ВЫ ПЕРЕМЕЩАЕТЕ МОНИТОР

Когда вы перемещаете монитор, выключите сетевой выключатель, выньте вилку из сетевой розетки и отключите сигнальные кабели. Если вы не отключите их, это может привести к возгоранию или поражению электротоком. Рекомендуется перемещать монитор вдвоем.

### ОТКЛЮЧАЙТЕ МОНИТОР ОТ СЕТИ

Если монитор не используется в течение длительного времени, рекомендуется отключать его от сетевой розетки во избежание возможных неприятностей.

### ПРИ ОТКЛЮЧЕНИИ ДЕРЖИТЕ ЗА ВИЛКУ

При отключении сетевого Кабеля или сигнального кабеля тяните за вилку или разъем. Никогда не тяните за кабель, это может привести к возгоранию или поражению электротоком.

### НЕ ТРОГАЙТЕ РАЗЪЕМ МОКРЫМИ РУКАМИ

Включение или отключение вилки (разъема) мокрыми руками может привести к поражению электротоком.

### ЕСЛИ ВЫ УСТАНАВЛИВАЕТЕ МОНИТОР НА КОМПЬЮТЕР

Убедитесь, что компьютер достаточно прочен, чтобы удерживать вес монитора, в противном случае, вы можете повредить компьютер.

### ОСТОРОЖНО!!НЕ ПРИЩЕМИТЕ РУКУ ИЛИ ПАЛЕЦ

- При изменении угла или высоты наклона монитора не оставляйте отпечатков пальцев на ЖК-экране.
- Повреждение рук или пальцев может возникнуть если достаточное внимание не было уделено при установке высоты монитора.

### ЗАМЕЧАНИЕ КАСАТЕЛЬНО ИСПОЛЬЗОВАНИЯ 24/7

Этот продукт не предназначен для использования в режиме 24/7 при любых условиях.

### ЗАМЕЧАНИЕ ПО УСТАНОВКЕ НА СТЕНУ

Этот продукт не предназначен для использования в цифровых вывесках (электронных вывесках), например, для настенного монтажа.

## ПРОЧИЕ РЕКОМЕНДАЦИИ

### ЭРГОНОМИЧЕСКИЕ

Для избежания усталости глаз, не работайте на мониторе с очень ярким фоном или в темной комнате. При работе с монитором в течение длительного времени рекомендуется делать десятиминутные перерывы после каждого часа работы. Для оптимально комфортных визуальных условий монитор должен находиться ниже уровня глаз и на расстоянии 40–60 см (16–24") от глаз.

2 ИНСТРУКЦИИ ПО БЕЗОПАСНОСТИ

## СПЕЦИАЛЬНЫЕ ПРИМЕЧАНИЯ ДЛЯ ЖК-МОНИТОРОВ

Описанные ниже явления обычны для ЖК-мониторов и не говорят о какой-либо неисправности.

### ПРИМЕЧАНИЕ

- Когда вы впервые включаете ЖК-монитор, то, в зависимости от типа компьютера, картинка может не уместиться в области отображения дисплея. В подобном случае придется подстроить расположение картинки, переместив ее в соответствующее положение.
- В зависимости от используемого вами шаблона рабочего стола, вы можете заметить на экране неоднородности яркости.
- Из-за физической природы фоновой подсветки, при первоначальном использовании экран может мерцать выключите питание и затем включите его снова – мерцание должно исчезнуть.

## ОБСЛУЖИВАНИЕ ПОКУПАТЕЛЯ

### ПРИМЕЧАНИЕ

- Если вы должны вернуть монитор для обслуживания, а оригинальная упаковка выброшена, просьба связаться с вашим дилером или сервисным центром iiyama для получения совета или замены упаковки.

## ОЧИСТКА

### ВНИМАНИЕ

- Если при очистке внутрь монитора попал какой-либо предмет или жидкость, например вода, немедленно отключите сетевой Кабель и свяжитесь с вашим дилером или сервисным центром iiyama.

### ПРЕДУПРЕЖДЕНИЕ

- В целях безопасности выключите монитор и выньте сетевой Кабель из розетки перед очисткой монитора.

### ПРИМЕЧАНИЕ

- Чтобы не повредить ЖК-панель, не царапайте и не протирайте экран твердым предметом.
- Никогда не применяйте ни один из нижеуказанных сильных растворителей. Они могут повредить корпус и ЖК-экран.  
Разбавитель Бензин Распылительные средства  
Кислотные или щелочные растворители Абразивные средства Воск
- Продолжительный контакт корпуса с любым изделием из резины или пластмассы может вызвать повреждения окраски корпуса.

### КОРПУС

Пятна могут удаляться тканью, слегка смоченной мягким моющим средством. Затем корпус протирается мягкой сухой тканью.

### ЖК-экран

Рекомендуется периодическая чистка мягкой сухой тканью. Не следует использовать бумажные салфетки и т.п., так как они могут повредить экран.

# ДО НАЧАЛА РАБОТЫ С МОНИТОРОМ

## ХАРАКТЕРИСТИКИ

- ◆ Поддерживает разрешение 3440 × 1440
- ◆ Высокая контрастность 1000:1 (типичная), Функция ACR (Adv. Contrast) / Высокая яркость 350 кд/м<sup>2</sup> (типичная)
- ◆ Короткое время отклика 4 мс (серый к серому)
- ◆ Время отклика движущегося изображения 1 мс
- ◆ Поддерживает Технологию AMD FreeSync™ Premium
- ◆ Flicker Free
- ◆ Редукция Синего Света
- ◆ Цифровое сглаживание шрифтов
- ◆ Стереодинамики  
2 × 5 Вт
- ◆ Функция ожидания (соответствие VESA DPMS)
- ◆ Совместимость с крепежным стандартом VESA (100мм×100мм)
- ◆ Отверстие для установки замка безопасности

## ПРИНАДЛЕЖНОСТИ

Комплект поставки должен содержать следующие принадлежности. Убедитесь в их наличии. Если какая-либо из принадлежностей отсутствует или повреждена, обратитесь к дилеру или в региональное отделение iiyama.

- Кабель питания\*
- Кабель HDMI
- Кабель DisplayPort
- Кабель USB
- Основание стойки с винтом
- Инструкция по безопасности
- Краткое руководство

## ПРЕДУПРЕЖДЕНИЕ

\* Характеристики сетевого кабеля, прилагаемого для регионов с сетевым напряжением 120 В: 10А /125 В. Если напряжение вашей электросети превышает указанные значения, то должен использоваться сетевой кабель на 10 А /250 В.

Необходимо использовать кабель питания, соответствующий H05VVf, 3G, 0,75мм<sup>2</sup>.

## УСТАНОВКА

### ПРЕДУПРЕЖДЕНИЕ

- Перед установкой убедитесь, что кронштейн дисплея или настольная подставка под кронштейн достаточно прочны, чтобы выдержать необходимый вес дисплея и крепления.
- Диапазон регулировки угла наклона панели : до 22° назад и 3° вперед

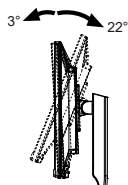

### [ПОДСТАВКУ ДЛЯ ДИСПЛЕЯ ИЛИ НАСТОЛЬНУЮ ПОДСТАВКУ]

#### ПРЕДУПРЕЖДЕНИЕ

- Если вы используете подставку для дисплея или настольную подставку, надо принять во внимание толщину монтажного держателя и докрутить винты М4 (4 шт) вместе с шайбой таким образом, чтоб его длина ("L") внутри монитора не была больше 10мм. Использование винта длиннее может привести к электрошоку или повреждению монитора вследствие столкновения винта с электрическими компонентами внутри корпуса монитора.

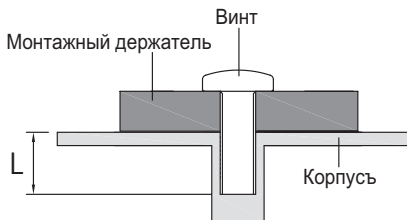

### [ОРИЕНТАЦИЯ ЭКРАНА]

Этот монитор можно использовать только в Пейзаж ориентации. Не поворачивайте и не используйте монитор в какой-либо другой ориентации, кроме Пейзаж.

#### Правильно

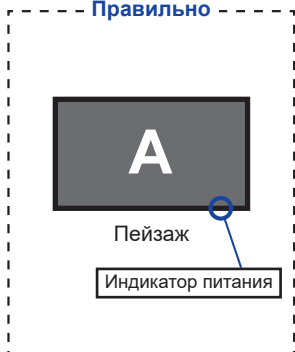

#### Неправильно

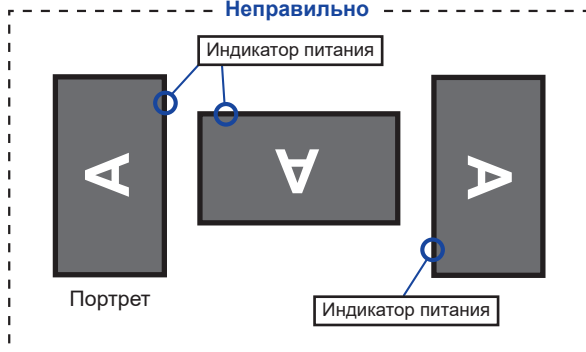



## УСТАНОВКА И СНЯТИЕ ПОДСТАВКИ

### ПРЕДУПРЕЖДЕНИЕ

- Разместите монитор на ровной поверхности. Падение монитора может привести к его повреждению или травме.
- Не применяйте грубую силу. Это может привести к повреждению монитора.
- Перед снятием или установкой подставки отключите монитор во избежание поражения электротоком и повреждения монитора.

### <Установка>

- ① Постелите на стол мягкую ткань, чтобы не поцарапать монитор. Положите монитор настольной стороной вниз.
- ② Установите Основание стойки как показано на рисунке ниже.
- ③ Затяните пальцевый винт, чтобы закрепить Основание стойки на мониторе.

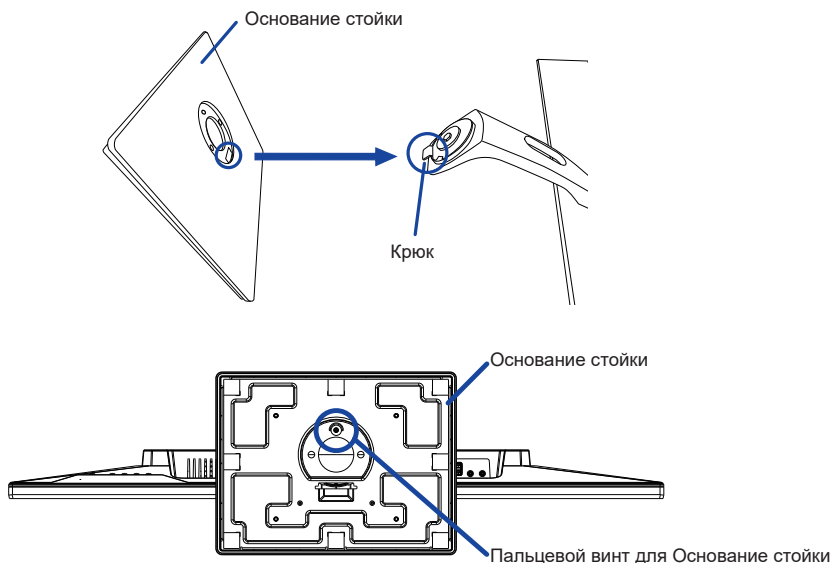

### <Снятие>

- ① Постелите на стол мягкую ткань, чтобы не поцарапать монитор. Положите монитор настольной стороной вниз.
- ② Ослабьте пальцевый винт, чтобы снять Основание стойки с монитора.

## ОРГАНЫ УПРАВЛЕНИЯ И РАЗЪЕМЫ

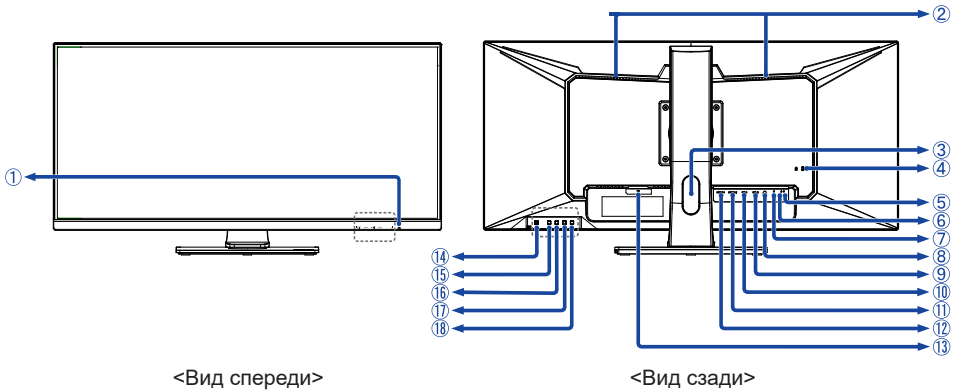

### ① Индикатор питания

#### ПРИМЕЧАНИЕ

Синий: Нормальный режим работы  
Оранжевый: Режим ожидания

### ② Динамики

### ③ Отверстие для кабелей

### ④ Гнездо замка безопасности

#### ПРИМЕЧАНИЕ

В гнездо замка безопасности можно вставить защитный тросик, чтобы никто не мог унести монитор без вашего разрешения.

### ⑤ Разъем USB-DOWN ( 5V, 900mA)

### ⑥ Разъем USB-DOWN (Зарядное устройство) ( 5V, 900mA)

### ⑦ Разъем USB-UP ( )

### ⑧ Разъем для наушников ( )

### ⑨ Разъем DisplayPort (DP-2)

### ⑩ Разъем DisplayPort (DP-1)

### ⑪ Разъем HDMI (HDMI-2)

### ⑫ Разъем HDMI (HDMI-1)

### ⑬ Разъем источника питания пер. тока ( : Переменный ток)

### ⑭ Выключатель питания ( )

### ⑮ Кнопка Меню (MENU)

### ⑯ Кнопка Правая / Громкость ( ) \*

### ⑰ Кнопка Левая / Режим ЕКО ( ) \*

### ⑱ Кнопка Источник / Выход (INPUT/EXIT) \*

\* Вы можете пропустить страницы Меню и сразу же отобразить экран настроек параметров или шкалу настройки.

## ПОДКЛЮЧЕНИЕ МОНИТОРА

- 1 Убедитесь в том, что выключены и компьютер, и монитор.
- 2 Подключите компьютер к монитору с помощью сигнального кабеля.
- 3 Соедините монитор с компьютером при помощи кабеля USB.
- 4 Подключите Кабель питания к монитору, затем сетевой кабель в блоку питания а затем к источнику питания.
- 5 Включите монитор и компьютер.

### ПРИМЕЧАНИЕ

- Пожалуйста, подтвердите, что распределительная система в здании будет обеспечивать наличие автоматического выключателя на 120/240 В, 20 А (максимум).
- Типы сигнальных кабелей, используемых для подключения компьютера к монитору, могут быть разными в зависимости от компьютера. Неправильное подключение может вызвать серьезное повреждение как монитора, так и компьютера. Прилагаемый к монитору кабель имеет стандартный разъем. Если потребуется кабель особого типа, то обратитесь к продавцу или в региональное представительство iiyama.
- Подключаемое оборудование класса I Тип А должно быть подключено к защитному заземлению.
- Розетка должна быть установлена рядом с оборудованием и быть легкодоступной.
- Чрезмерное звуковое давление от наушников может привести к повреждению или потере слуха.

[Пример подключения]

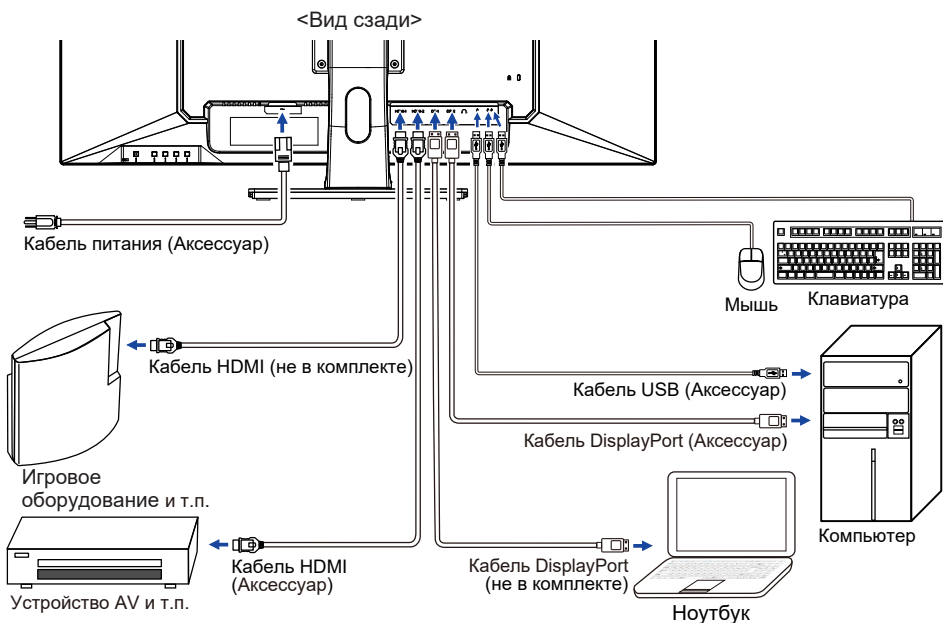

### [ Держатель кабелей ]

Положите кабели через Отверстие для кабелей чтобы распределить их.

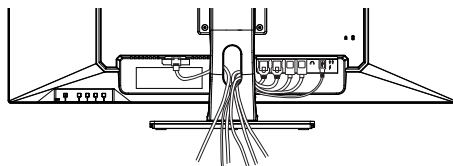

## УСТАНОВКА КОМПЬЮТЕРА

### ■ Синхронизация сигнала

На стр. 27 раздела ПОДДЕРЖИВАЕМЫЕ РЕЖИМЫ СИНХРОНИЗАЦИИ вы найдете список значений синхронизации сигнала.

## НАСТРОЙКА УГЛОВ ОБЗОРА И ВЫСОТЫ МОНИТОРА

- Для оптимального восприятия изображения рекомендуется смотреть на весь экран монитора.
- Придерживайте стойку таким образом, чтобы монитор не упал при изменении высоты и угла наклона.
- У вас есть возможность регулировать высоту монитора до 130 мм, угол наклонения до 45 градусов по горизонтали и до 22 градусов назад и 3 вперед.

### ПРИМЕЧАНИЕ

- Не прикасайтесь к ЖК-экрану при изменении угла или высоты наклона монитора. Это может вызвать его повреждение.
- При изменении угла или высоты наклона монитора не оставляйте отпечатков пальцев на ЖК-экране.
- Повреждение рук или пальцев может возникнуть если достаточное внимание не было уделено при установке высоты монитора.

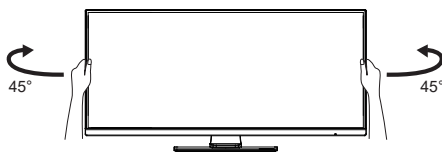
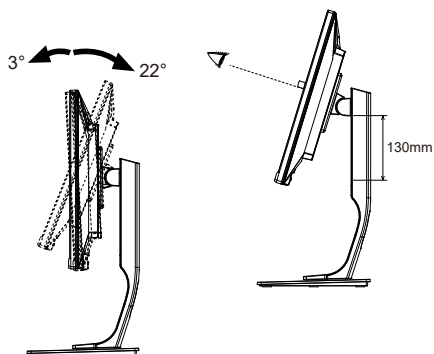

# РАБОТА С МОНИТОРОМ

Значения параметров для получения наилучшего изображения ЖК-монитора компании iiyama были установлены на заводе; они указаны на стр. 27 в разделе ПОДДЕРЖИВАЕМЫЕ РЕЖИМЫ СИНХРОНИЗАЦИИ. Вы также можете откорректировать изображение, следуя указанным ниже процедурам.

- 1 Нажмите кнопку MENU, чтобы на дисплее появилось Экранное меню (ЭМ). Здесь есть несколько дополнительных страниц, которые перелистываются с помощью кнопок ◀ / ▶.



- 2 Выберите страницу меню, которая содержит интересующую вас пиктограмму настройки. Нажмите кнопку MENU. Затем с помощью кнопок ◀ / ▶ выделите требуемую пиктограмму настройки.
- 3 Заново нажмите кнопку MENU. Используйте кнопки ◀ / ▶ для выполнения соответствующих настроек и установок.
- 4 Нажмите кнопку EXIT для выхода с меню и все введенные вами настройки будут автоматически записаны.

Например, для подстройки вертикального положения экрана выберите в меню Настройка меню и нажмите кнопку MENU. Затем выберите Гориз. Положение Меню с помощью кнопок ◀ / ▶ и нажмите кнопку MENU. Для изменения установок вертикального положения OSD используйте кнопки ◀ / ▶. При настройке должно изменяться вертикальное положение OSD.



Нажатие кнопки EXIT вконец работы запишет все введенные вами изменения.

## ПРИМЕЧАНИЕ

- После окончания работы с настройками Экранного меню оно само закроется через некоторое время (длительность определяется функцией Вр. отобр. Меню). Для немедленного выхода из ЭМ используйте кнопку EXIT.
- При исчезновении Экранного меню любые изменения автоматически сохраняются в памяти. Во время работы с меню следует избегать отключения питания.

# СОДЕРЖАНИЕ МЕНЮ НАСТРОЕК

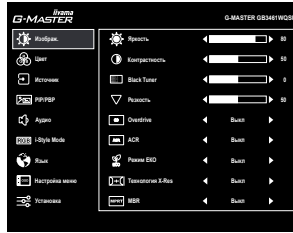

Пункт настройки	Проблема / Опция	Используемые кнопки
Яркость *1,2 Brightness	Слишком бледное Слишком интенсивное	
Контрастность *2 Contrast	Слишком темное Слишком яркое	
Black Tuner *2 Black Tuner	Регулируется в пределах от -5 до +5 Возможность настройки оттенков черного цвета	
Резкость Sharpness	Качество изображения можно изменять в интервале от 0 до 100 (от резкого до размытого). Нажимайте кнопку , чтобы изменять резкость изображения в порядке возрастания номеров. Нажимайте кнопку , чтобы изменять резкость изображения в порядке уменьшения номеров. Отрегулируйте качество изображения с разрешением менее 3440 × 1440.	
Overdrive *2 Overdrive	Выкл / -2 / -1 / 0 / +1 / +2 Это повысит уровень градации серого ЖК-панели. Высший уровень приведет к включению быстреего времени отклика.	
ACR *2 Adv. Contrast	Вкл	Увеличенная контрастность
	Выкл	Обычная контрастность
Режим ЭКО *2 ECO Mode <b>Direct</b>	Выкл	Обычно
	1	Фон или подсветка минимализован.
	2	Фон или подсветка на уровне ниже 1.
Технология X-Res *2 X-Res Technology	Выкл	Обычно
	Легко	Улучшить качество краев изображения.
	Средне	Качество краев изображения лучше чем Легко.
МБР *2,3 MBR	Выкл / -2 / -1 / 0 / +1 / +2	
	Это улучшит время отклика для движущегося изображения на ЖК-панели.	

- \*<sup>1</sup> Регулировка яркости при работе монитора в темной комнате, если экран кажется слишком ярким.
- \*<sup>2</sup> Доступность каждого предмета зависит от того, какой предмет активирован. См. Стр. 22 Матрица корреляции функций для более подробной информации.
- \*<sup>3</sup> MBR доступен только при частоте обновления выше 75 Гц.

## Direct

Вы можете пропустить страницы Меню и сразу отобразить экран настроек параметров, используя следующие операции с кнопками.

- Режим ЕКО: Нажмите кнопку  когда меню не отображается на экране.



# Цвет Color



Пункт настройки	Проблема / Опция	Используемые кнопки
Теплый * <b>Warm</b>	Теплый цвет	
Нормальный * <b>Normal</b>	Нормальный цвет	
Холодный * <b>Cool</b>	Холодный цвет	
Установки пользователя * <b>User Color</b>	Красный	Слишком слабый
	Зеленый	Слишком сильный
	Синий	
Редукция Синего Света * <b>Blue Light Reducer</b>	Выкл	Типовое
	1	Синий свет уменьшается.
	2	Синий свет слабее чем в 1.
Гамма <b>Gamma</b>	1.8 / 2.2 / 2.6	

\* Доступность каждого предмета зависит от того, какой предмет активирован. См. Стр. 22  
Матрица корреляции функций для более подробной информации.





## Источник Input Select

Direct

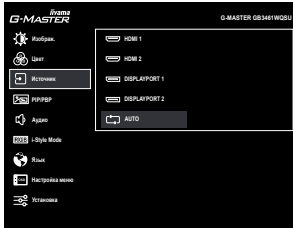

Пункт настройки

Опция

Источник  
Input Select

HDMI1	Выбор входа HDMI1.
HDMI2	Выбор входа HDMI2.
DisplayPort1	Выбор входа DisplayPort1.
DisplayPort2	Выбор входа DisplayPort2.
AUTO	Автоматический поиск и выбор источника сигнала.

**ПРИМЕЧАНИЕ** Функция «AUTO» позволяет автоматически выбирать доступные источники входного сигнала.

Источник входного сигнала от компьютера в режиме ожидания не может быть выбран.

Если вы вручную выберете один из источников входного сигнала, другой источник не будет выбран автоматически.

## Direct

Вы можете пропустить страницы Меню и сразу отобразить экран настроек параметров, используя следующие операции с кнопками.

- Источник: Нажмите кнопку INPUT когда меню не отображается на экране.





**PIP/PbP**  
**PiP/PbP**



Пункт настройки	Опция	
Режим PiP/PbP *1,2 PiP/PbP Mode	Выкл	ВЫКЛ. функцию режим PiP/PbP.
	PiP	Отобразите подэкран в поле основного изображения.
	PbP	Отобразите основного изображения слева и подэкран справа.
Подокно ввода Sub Win Input	HDMI1	Выбор входа HDMI1.
	HDMI2	Выбор входа HDMI2.
	DisplayPort1	Выбор входа DisplayPort1.
	DisplayPort2	Выбор входа DisplayPort2.
Размер PiP PiP Size	Мелкий	Уменьшить уменьшенное (sub) изображения.
	Средний	Нормальный размер
	Крупный	Увеличить уменьшенное (sub) изображение.
Положение PiP PiP Position	Сверху спр.	Переместите подэкран в правый верхний угол.
	Сверху слева	Переместите подэкран в левый верхний угол.
	Снизу справа	Переместите подэкран в правый нижний угол.
	Снизу слева	Переместите подэкран в левый нижний угол.
Переключ. источн. Swap	Меняет местами основной экран / подэкран когда режим PiP/PbP активен.	

\*1 PiP = Picture in Picture (Изображение в изображении)

Эта функция позволяет выводить два разных изображения.

PbP = Picture by Picture (Изображение по картинке)

С помощью этой функции вывести два изображения рядом друг с другом.

\*2 Доступность каждого предмета зависит от того, какой предмет активирован. См. Стр. 22  
Матрица корреляции функций для более подробной информации.

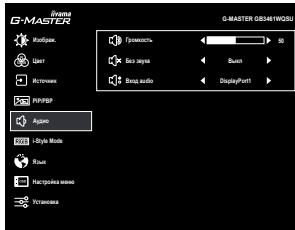



Пункт настройки	Проблема / Опция	Используемые кнопки
Громкость Volume	Слишком тихо Слишком громко	   
Без звука Mute	Вкл	Восстановление звука с прежним уровнем громкости.
	Выкл	Временное отключение звука.
Вход audio * Audio Input	HDMI1	Выберите вход HDMI1.
	HDMI2	Выберите вход HDMI2.
	DisplayPort1	Выберите вход DisplayPort1.
	DisplayPort2	Выберите вход DisplayPort2.

\* Выбор «Вход аудио» доступен только при включенной функции PiP / PbP.

## Direct

Вы можете пропустить страницы Меню и сразу отобразить шкалу настройки или экран настроек параметров, используя следующие операции с кнопками.

- Громкость: Нажмите кнопку  когда меню не отображается на экране.
- Без звука: Нажмите и придержите в течении 2 секунд кнопку  если Меню не отображается на экране.

Отключение звука и включение звука включаются с помощью вышеуказанной кнопки.

**RGB i-Style Mode**  
**i-Style Mode**

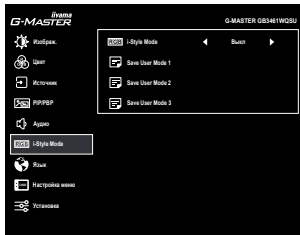

Пункт настройки	Опция	
i-Style Mode * i-Style Mode	Выкл	Индикатор питания выключен.
	Стандарт	Для обычного окружения windows или настроек по умолчанию
	Спорт	Для спортивные игры окружения
	FPS	Для FPS игры окружения
	Стратегия	Для стратегические игры окружения
	Текст	Для редактирования и чтения текста в условиях обработки текста
	User Mode 1	Применить пользовательские настройки.
	User Mode 2	Применить пользовательские настройки.
User Mode 3	Применить пользовательские настройки.	
Save User Mode 1/2/3 Save User Mode 1/2/3	Сохранить настройки изображения.	
<p><b>ПРИМЕЧАНИЕ</b> Монитор позволяет сохранять пользовательские настройки.</p> <p>Среди настроек, которые могут быть сохранены: Яркость, Контрастность, Black Tuner, Резкость, Overdrive, ACR, Режим ЕКО, Цвет, Громкость, Без звука, i-Style Mode</p>		

\* Доступность каждого предмета зависит от того, какой предмет активирован. См. Стр. 22 Матрица корреляции функций для более подробной информации.



# Язык Language

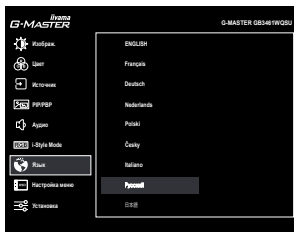











Пункт настройки	Опция			
Язык Language	English	Английский	Česky	Чешский
	Français	Французский	Italiano	Итальянский
	Deutsch	Немецкий	Русский	Русский
	Nederlands	Голландский	日本語	Японский
	Polski	Заполнённость		



# Настройка меню OSD Settings



Пункт настройки	Проблема / Опция	Используемые кнопки
Полож. по horiz. <b>OSD H. Position</b>	ЭМ сильно налево ЭМ сильно направо	   
Полож. по верт. <b>OSD V. Position</b>	ЭМ слишком высоко ЭМ слишком низко	   
Фон экранного меню <b>OSD Background</b>	Вкл   Прозрачный фон экранного меню.	
Фон экранного меню <b>OSD Background</b>	Выкл   Вернуться в МЕНЮ.	
Вр. отобр. Меню <b>OSD Time Out</b>	Можно установить время отображения ЭМ. 5 / 10 / 30 / 60 секунд	 
Информация <b>Information</b>	<p>Информацию о актуально выбранном входа найдете в информации о графическом адаптере вашего компьютера.</p> <p>&lt;Пример&gt;</p> <div data-bbox="396 820 624 1002" data-label="Image"> </div> <div data-bbox="654 820 818 858" data-label="Section-Header"> <h3>ПРИМЕЧАНИЕ</h3> </div> <div data-bbox="647 868 1028 943" data-label="Text"> <p>Прочитайте в руководстве графического адаптера об изменении разрешения и обновления.</p> </div>	

# Установка Setup Menu

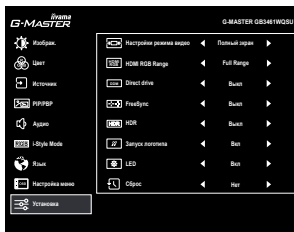

Пункт настройки	Опция	
Настройки режима видео *1,2 Video Mode Adjust	Полный экран	Полноэкранный режим
	17 inch	Вывод изображения в формате 17-дюймового экрана (5:4)
	19 inch	Вывод изображения в формате 19-дюймового экрана (5:4)
	19.5 inch	Вывод изображения в формате 19.5-дюймового экрана (16:9)
	21.5 inch	Вывод изображения в формате 21.5-дюймового экрана (16:9)
	23 inch	Вывод изображения в формате 23-дюймового экрана (16:9)
	24 inch	Вывод изображения в формате 24-дюймового экрана (16:9)
HDMI RGB Range *3 HDMI RGB Range	Full Range	Полный цветовой охват видеосигнала
	Limited Range	Ограниченный цветовой охват видеосигнала
Direct drive *2 Direct Drive	Вкл	Уменьшает задержки при отображении видеосигнала.
	Выкл	Типовое
<b>ПРИМЕЧАНИЕ</b> Изменение разрешения, частоты обновления или изменения OFF/ON могут отключить функцию Direct Drive.		
FreeSync *2 FreeSync	Вкл	Включить Freesync.
	Выкл	Простр. Freesync выключен.
HDR *2 HDR	Вкл	Для сигнала HDR (большой динамический диапазон)
	Выкл	Для нормального сигнала
Запуск логотипа Opening Logo	Вкл	Логотип G-MASTER отображается когда монитор включен.
	Выкл	Логотип G-MASTER не отображается когда монитор включен.
LED LED	Вкл	Индикатор питания включен.
	Выкл	Индикатор питания выключен.
<b>ПРИМЕЧАНИЕ</b> Если Вас раздражает свечение индикатора питания, Вы можете его выключить.		
Сброс Memory Recall	Да	Восстановление заводских настроек.
	Нет	Вернуться в МЕНЮ.

\*1 В режиме 3440 × 1440, 144 Гц Настройки режима видео не действуют.

\*2 Доступность каждого предмета зависит от того, какой предмет активирован. См. Стр. 22  
Матрица корреляции функций для более подробной информации.

\*3 Доступно только для входа HDMI.

## ● Блокировка

### <Экранное меню (OSD)>

1. Чтобы вызвать экранное меню, нажмите и удерживайте в течение 10 секунд кнопки MENU и ►. Если Вы попытаетесь вызвать экранное меню нажатием на любую из кнопки, на экране появится сообщение «блокировка OSD».
2. Чтобы отключить блокировку экранного меню, нажмите и удерживайте в течение 10 секунд кнопки MENU и ►.

### <Выключатель питания>

1. Чтобы заблокировать кнопку выключения питания, нажмите и удерживайте в течение 10 секунд кнопки MENU и ◀. При действующей блокировке монитор не может быть выключен нажатием на кнопку питания. При нажатии на кнопку выключения на экране появится сообщение "Выключатель заблокирован".
2. Чтобы отключить блокировку экранного меню, нажмите и удерживайте в течение 10 секунд кнопки MENU и ◀.



■ Матрица корреляции функций

Предмет для выбора	Изображ.							Цвет		PIP/PbP	i-Style Mode	Установка					
	Яркость	Контрастность	Black Tuner	Overdrive	ACR	Режим ЭКО	Технология X-Res	MBR	Теплый / Нормальный / Холодный / Установки пользователя			Редукция Синего Света	Режим PIP/PbP	i-Style Mode	Настройки режима видео	Direct drive	FreeSync
Предмет активирован																	
ACR	-	✓	✓	✓	✓	✓	✓	-	✓	-	✓	✓	✓	✓	✓	✓	✓
Режим ЭКО	-	✓	✓	✓	-	-	-	-	✓	-	✓	✓	✓	✓	✓	✓	✓
MBR	-	✓	-	-	-	-	-	-	✓	-	✓	✓	✓	✓	✓	✓	-
Редукция Синего Света	-	✓	✓	✓	-	-	✓	-	-	-	✓	-	✓	✓	✓	✓	✓
Режим PIP/PbP	✓	✓	✓	-	-	✓	✓	-	✓	-	✓	✓	-	-	-	-	-
i-Style Mode	-	-	-	-	-	-	-	✓	-	-	✓	✓	✓	✓	✓	✓	✓
Direct drive	✓	✓	✓	✓	✓	✓	✓	✓	✓	✓	✓	✓	✓	✓	✓	✓	✓
FreeSync	✓	✓	✓	✓	✓	✓	✓	✓	✓	✓	✓	✓	✓	✓	✓	✓	✓
HDR	-	✓	-	-	-	-	-	-	-	-	-	-	-	-	-	-	-

✓ : Доступный

- : Недоступный

## ФУНКЦИЯ ОЖИДАНИЯ

Функция ожидания данного изделия соответствует всем требованиям энергосбережения VESA DPMS. Когда ваш компьютер не используется, монитор автоматически снижает расход энергии, необходимой для его функционирования.

Чтобы использовать эту возможность, монитор должен быть подключен к компьютеру, совместимому с VESA DPMS. Режим Функция ожидания описан ниже. Необходимые настройки, включая установки таймера, должны производиться на компьютере. Информацию по конфигурированию этих настроек можно почерпнуть из руководства к вашей операционной системе.

### ■ Режим ожидания

При исчезновении поступающих от компьютера видеосигнал разверток, монитор входит в режим ожидания, при котором потребление электроэнергии уменьшается до уровня менее 0,5 Вт\*. Экран темнеет, индикатор подачи питания начинает светиться оранжевым цветом. Возврат из режима ожидания происходит через несколько секунд после нажатия любой клавиши на клавиатуре или движения мышью.

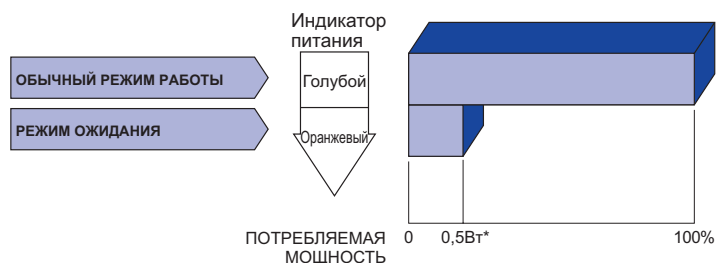

\* Когда устройства USB не подключены.

### ПРИМЕЧАНИЕ

Даже находясь в режиме ожидания, монитор потребляет энергию. Во избежание бесполезного расходования энергии отключайте монитор, нажимая на клавишу питания каждый раз, когда монитор подолгу не используется, например, ночью и по выходным.

# УСТРАНЕНИЕ НЕИСПРАВНОСТЕЙ

Если монитор не работает надлежащим образом, возможно, проблему удастся решить, выполнив описанные ниже действия.

Выполните настройки, описанные в разделе РАБОТА С МОНИТОРОМ, в зависимости от возникшей проблемы. Если монитор не показывает изображение, перейдите к этапу 2.

Проверьте следующие пункты, если не удалось найти подходящую настройку в разделе РАБОТА С МОНИТОРОМ или если проблема не устранена.

Если у вас возникла проблема, которая не описана ниже, либо вы не можете устранить проблему, прекратите использование монитора и обратитесь за дальнейшей помощью к местному дилеру или в сервисный центр iiyama.

## Проблема

## Необходимо проверить

- |   |  |
|---|--|
| <p>① Отсутствует изображение.<br/>(Индикатор питания не загорелся.)</p> <p>(Индикатор питания голубой.)</p> <p>(Индикатор питания оранжевый.)</p> | <ul style="list-style-type: none"><li><input type="checkbox"/> Питающий кабель плотно вставлен в гнездо.</li><li><input type="checkbox"/> Выключатель включен (ON).</li><li><input type="checkbox"/> Напряжение доходит до гнезда переменного тока. Проверьте на другом оборудовании.</li><li><input type="checkbox"/> Если активна программа хранитель экрана, нажмите на любую клавишу или подвигайте мышью.</li><li><input type="checkbox"/> Увеличьте значения параметра Contrast (Контраст) и/или Brightness (Яркость).</li><li><input type="checkbox"/> Компьютер включен.</li><li><input type="checkbox"/> Сигнальный кабель подсоединен надлежащим образом.</li><li><input type="checkbox"/> Синхронизация сигналов компьютера соответствует техническим характеристикам монитора.</li><li><input type="checkbox"/> Если монитор находится в режиме ожидания, коснитесь клавиатуры или мыши.</li><li><input type="checkbox"/> Компьютер включен.</li><li><input type="checkbox"/> Сигнальный кабель подсоединен надлежащим образом.</li><li><input type="checkbox"/> Синхронизация сигналов компьютера соответствует техническим характеристикам монитора.</li></ul> |
| <p>② Экран не синхронизирован.</p>  | <ul style="list-style-type: none"><li><input type="checkbox"/> Сигнальный кабель подсоединен надлежащим образом.</li><li><input type="checkbox"/> Синхронизация сигналов компьютера соответствует техническим характеристикам монитора.</li></ul>  |
| <p>③ Экран расположен не в центре.</p>  | <ul style="list-style-type: none"><li><input type="checkbox"/> Синхронизация сигналов компьютера соответствует техническим характеристикам монитора.</li></ul>   |
| <p>④ Экран слишком яркий или слишком темный.</p>  | <ul style="list-style-type: none"><li><input type="checkbox"/> Уровень выходного видеосигнала компьютера соответствует техническим характеристикам монитора.</li></ul>   |
| <p>⑤ Экран дрожит.</p>  | <ul style="list-style-type: none"><li><input type="checkbox"/> Напряжение питания соответствует техническим характеристикам монитора.</li><li><input type="checkbox"/> Синхронизация сигналов компьютера соответствует техническим характеристикам монитора.</li></ul>   |
| <p>⑥ Нет звука.</p>   | <ul style="list-style-type: none"><li><input type="checkbox"/> Звуковое оборудование (компьютер и пр.) включено.</li><li><input type="checkbox"/> Параметр Volume (Громкость) прибавлен.</li><li><input type="checkbox"/> Параметр Mute (Откл. звук) имеет значение OFF (ОТКЛ.).</li><li><input type="checkbox"/> Уровень выходного аудиосигнала звукового оборудования соответствует техническим характеристикам монитора.</li></ul>  |
| <p>⑦ Звук слишком громкий или слишком тихий.</p>  | <ul style="list-style-type: none"><li><input type="checkbox"/> Уровень выходного аудиосигнала звукового оборудования соответствует техническим характеристикам монитора.</li></ul>   |

## ИНФОРМАЦИЯ ОБ УТИЛИЗАЦИИ

Для наилучшей защиты окружающей среды не выбрасывайте ваш монитор.

Посетите наш вебсайт [www.iiyama.com](http://www.iiyama.com) для получения указаний об утилизации монитора.

# ПРИЛОЖЕНИЕ

Допускаются изменения дизайна и характеристик.

## СПЕЦИФИКАЦИИ

Категория размера	34"	
ЖК-панели	Панель технология	IPS (In-Plane-Switching)
	Размер	Диагональ: 34" (86,7 см)
	Размер пикселя	0,233 мм (Ш) × 0,233 мм (В)
	Яркость	350 кд/м <sup>2</sup> (типичная)
	Контрастность	1000 : 1 (типичная), Функция ACR доступна
	Угол обзора	Вправо/Влево : 89°, Вверх/Вниз: 89° (в каждую сторону типичная)
	Время отклика	4 мс (серый к серому)
	MPRT	1 мс
Кол-во отображаемых цветов	16 777 216	
Частоты синхронизации	HDMI (без FreeSync): Гориз: 30,0-185,0 кГц, Верт: 15-30 / 55-120 Гц HDMI (с FreeSync): Гориз: 30,0-185,0 кГц, Верт: 48-120 Гц DisplayPort (без FreeSync): Гориз: 30,0-220,0 кГц, Верт: 55-144 Гц DisplayPort (с FreeSync): Гориз: 30,0-220,0 кГц, Верт: 48-144 Гц	
Нативное разрешение	3440 × 1440, 4,9 Мегапикселей	
Максимальное разрешение	HDMI: 2560 × 1440 120 Гц 3440 × 1440 100 Гц DisplayPort: 3440 × 1440 144 Гц	
Входной разъем	HDMI × 2, DisplayPort × 2	
Видеосигналы	HDMI, DisplayPort	
Стандарт USB	USB3,0 (DC5V, 900mA)	
Количество портов USB Форма порта	1 Upstream: Серия B 2 Downstream: Серия A	
Разъем для наушников	∅ 3,5 мм mini jack (стерео)	
Динамики	5 Вт × 2 (стереодинамики)	
Максим. размеры экрана	799,8 мм W × 334,8 мм H / 31,5" W × 13,2" H	
Электропитание	100-240 В, 50/60 Гц , 1,2А	
Потребление энергии*	49 Вт станд., Режим ожидания: 0,5 Вт макс	
Габариты, масса	817,0 × 415,0 - 545,0 × 230,0 мм / 32,2 × 16,3 - 21,5 × 9,1" (W×H×D) 9,7 кг / 21,4 фунта	
Угол	Наклон: Вверх: 22 градусов, Вниз: 3 градусов Поворотный: Вправо / Влево по 45 градусов каждый	
Условия окружающей среды	При работе: Темп.: 5 до 35°C Влажность: 10 до 80% (без конденсата) При хранении: Темп.: -20 до 60°C Влажность: 5 до 85% (без конденсата)	
Сертификация	CE, UKCA, TÜV-Bauart, VCCI, PSE, EAC	

### ПРИМЕЧАНИЕ

\* Когда устройства USB не подключены.

## РАЗМЕРЫ

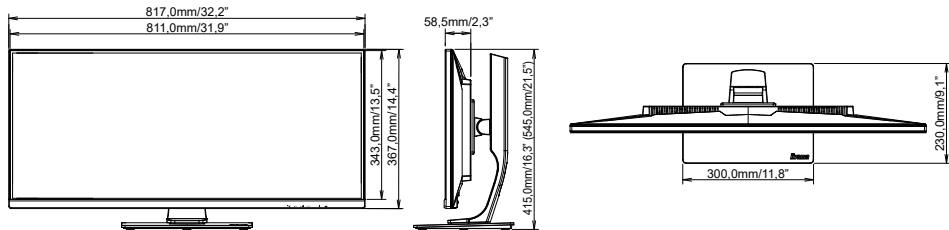

( ) : Максимальная область регулировки

## ПОДДЕРЖ. РЕЖИМЫ СИНХРОНИЗАЦИИ

Видео режим	Горизонтальная частота	Вертикальная частота	Частота синхронизации
800 × 600	37,879 кГц	60,317 Гц	40,000 МГц
	46,875 кГц	75,000 Гц	49,500 МГц
1024 × 768	48,363 кГц	60,004 Гц	65,000 МГц
	60,023 кГц	75,029 Гц	78,750 МГц
1280 × 1024	63,981 кГц	60,020 Гц	108,000 МГц
	79,976 кГц	75,025 Гц	135,000 МГц
1920 × 1080	66,590 кГц	59,930 Гц	138,500 МГц
2560 × 1440	88,787 кГц	59,951 Гц	241,500 МГц
	182,996 кГц	120,000 Гц	497,750 МГц
3440 × 1440	113,026 кГц	75,050 Гц	438,540 МГц
	150,972 кГц	99,982 Гц	543,500 МГц
	182,997 кГц	119,998 Гц	670,500 МГц
	217,321 кГц	143,921 Гц	799,740 МГц
1720 × 1440	88,860 кГц	60,000 Гц	167,057 МГц

### ПРИМЕЧАНИЯ

\*1 Графическая карта источника должна поддерживать разрешение 3440 × 1440 при 75 Гц / 100 Гц / 120 Гц / 144 Гц.

\*2 Доступно только для входа DisplayPort.

\*3 Рекомендуется для режима PbP.