

# MANUALE UTENTE

# *Pro Lite*

## LCD Monitor

*Pro Lite XUB2792QSU*

*Pro Lite XU2792QSU*

Grazie per aver scelto un prodotto iiyama. Vi raccomandiamo di dedicare alcuni minuti alla lettura di questo manuale prima di installare ed accendere questo prodotto. Mantenete questo manuale in un posto sicuro per futuri utilizzi.

ITALIANO

## MARCHIO CE DICHIARAZIONE DI CONFORMITÀ

Questo monitor LCD è conforme ai requisiti della CE/UE Direttiva 2014/30/UE "Direttiva EMC", 2014/35/UE "Direttiva Bassa Tensione", 2009/125/CE, "Direttiva ErP" e 2011/65/UE "Direttiva RoHS". Il elettro-sensibilità magnetica è stato scelto ad un livello che consente il funzionamento in aree residenziali, commerciali e industriali locali e piccole imprese, sia all'interno che all'esterno degli edifici. Ogni luogo di funzionamento è caratterizzato dal locale sistema di alimentazione pubblico a bassa tenzione.

IYAMA CORPORATION: Wijkerveerstraat 8, 2131 HA Hoofddorp, The Netherlands

Modello Numero. : PL2792Q



Raccomandiamo di riciclare i prodotti usati. Contattate il vostro rivenditore o un centro assistenza iiyama. Le informazioni relative sono disponibili via internet all'indirizzo: <https://iiyama.com>. Potete accedere direttamente alla web page di diverse nazioni.

- Ci riserviamo il diritto di modificare le specifiche senza preavviso.
- Tutti i marchi registrati presenti in questo manuale sono di proprietà dei loro rispettivi titolari.
- Numero di registrazione Eprel  
XUB2792QSU-B6 : 1684283 XUB2792QSU-W6 : 1684330 XU2792QSU-B6 : 1684338

# INDICE

PER LA VOSTRA SICUREZZA .....	1
PRECAUZIONI DI SICUREZZA.....	1
NOTA SPECIALI SUL MONITOR LCD.....	4
SERVIZIO CLIENTI.....	4
PULIZIA.....	5
PRIMA DI UTILIZZARE IL MONITOR .....	6
CARATTERISTICHE .....	6
CONTROLLARE IL CONTENUTO DELL'IMBALLO.....	6
INSTALLAZIONE.....	7
MONTAGGIO E SMONTAGGIO BASE : ProLite XUB2792QSU ....	9
MONTAGGIO E SMONTAGGIO BASE : ProLite XU2792QSU.....	10
CONTROLLO E CONNESSIONI : ProLite XUB2792QSU.....	11
CONTROLLO E CONNESSIONI : ProLite XU2792QSU .....	12
COLLEGARE IL VOSTRO MONITOR : ProLite XUB2792QSU.....	13
COLLEGARE IL VOSTRO MONITOR : ProLite XU2792QSU .....	14
SCOLLEGARE IL VOSTRO MONITOR.....	15
SETTAGGI COMPUTER.....	15
REGOLAZIONE DELL'ALTEZZA E DELL'ANGOLO DI VISUALIZZAZIONE : ProLite XUB2792QSU.....	15
REGOLAZIONE DELL'ANGOLO DI VISUALE : ProLite XU2792QSU .....	16
UTILIZZO DEL MONITOR.....	17
REGOLAZIONE CONTENUTI MENU.....	18
FUNZIONE STANDBY .....	27
RISOLUZIONE DEI PROBLEMI.....	28
INFORMAZIONI SUL RICICLAGGIO.....	29
APPENDICE.....	30
SPECIFICHE : ProLite XUB2792QSU-B6 / XUB2792QSU-W6.....	30
SPECIFICHE : ProLite XU2792QSU-B6 .....	31
DIMENSIONI : ProLite XUB2792QSU .....	32
DIMENSIONI : ProLite XU2792QSU .....	32
FREQUENZE CONFORMI.....	33

# PER LA VOSTRA SICUREZZA

## PRECAUZIONI DI SICUREZZA

### ATTENZIONE

#### **INTERROMPETE L'UTILIZZO DEL MONITOR AL VERIFICARSI DI PROBLEMATICHE**

Se notate qualcosa di anormale come ad esempio fumo o rumori anomali, staccate il monitor e contattate immediatamente un rivenditore iiyama o un centro assistenza. Ulteriori utilizzi potrebbero essere pericolosi e causa di incendio o scosse elettriche.

#### **NON RIMUOVERE MAI L'INVOLUCRO**

Circuiti ad alto voltaggio sono all'interno del monitor. Rimuovere l'involucro potrebbe esporvi a pericoli.

#### **NON INSERITE ALCUN OGGETTO ALL'INTERNO DEL MONITOR**

Non inserite alcun oggetto e nessun liquido all'interno del monitor. staccate il monitor e contattate immediatamente un rivenditore iiyama o un centro assistenza. Ulteriori utilizzi potrebbero essere pericolosi e causa di incendio o scosse elettriche.

#### **INSTALLATE IL MONITOR SU UNA SUPERFICIE PIATTA E STABILE**

In caso di caduta accidentale il monitor potrebbe causare dei danni.

#### **NON UTILIZZATE IL MONITOR IN PRESENZA DI LIQUIDI**

Non utilizzare il monitor in presenza di liquidi che potrebbero causare incendi o scosse elettriche.

#### **UTILIZZATE IL MONITOR CON LA SUA SPECIFICA FONTE DI ALIMENTAZIONE**

Assicuratevi di utilizzare il monitor con il suo specifico alimentatore. L'uso di un voltaggio incorretto causerà malfunzionamenti e potrebbe causare incendi o scosse elettriche.

#### **PROTEGGETE I CAVI**

Non tirate o storcete alcun cavo collegato al monitor. Non posizionate il monitor e alcun peso sui cavi. I cavi se danneggiati potrebbero causare incendi o scosse elettriche.

#### **CONDIZIONI METEOROLOGICHE AVVERSE**

E' consigliabile non utilizzare il monitor durante forti temporali. Continui sbalzi di alimentazione potrebbero causare malfunzionamenti. E' inoltre consigliato di non toccare la presa elettrica durante tali circostanze.

## PRECAUZIONI

### INSTALLAZIONE

Non installare il monitor in ambienti con forti sbalzi di temperatura oppure in presenza di forte umidità, polvere o fumo. Questo potrebbe causare danni. Evitate di esporre il monitor ai raggi diretti del sole.

### NON POSIZIONARE IL MONITOR IN POSIZIONI AZZARDATE

Il monitor potrebbe cadere se non correttamente posizionato. Assicuratevi di non posizionare alcun oggetto pesante sul monitor e che tutti i cavi siano correttamente posizionati.

### MANTENETE UNA BUONA VENTILAZIONE

Prese d'aria sono predisposte per prevenire il surriscaldamento. Coprire tali prese potrebbe causare un danno. Per consentire una adeguata circolazione d'aria posizionate il monitor ad almeno 10cm dal muro. Non rimuovete la base del monitor. Quando si rimuove il supporto di inclinazione, le fessure di ventilazione sul lato posteriore del monitor possono essere ostruite. Questo può surriscaldare il monitor e può causare incendi o danni. Assicuratevi di consentire una ventilazione sufficiente quando si rimuove il supporto di inclinazione.

### SCONNETTERE I CAVI QUANDO MUOVETE IL MONITOR

Quando muovete il monitor spegnete il pulsante di avvio, sconnettete l'alimentazione ed i cavi di segnale. Il non rispetto di tali precauzioni potrebbe causare danni.

### STACCARE IL MONITOR

Se il monitor viene lasciato inutilizzato per un lungo periodo è consigliabile staccare i cavi per evitare possibili danni.

### IMPUGNATE LA PRESA QUANDO STACCATE I CAVI

I cavi di alimentazione e di segnale devono sempre essere staccati dalla propria presa e non dal cavo stesso.

### NON TOCCATE LE PRESE CON LE MANI BAGNATE

Staccare o inserire un cavo con le mani bagnate può causare una scossa elettrica.

### QUANDO INSTALLATE IL MONITOR SUL PC

Assicuratevi che il PC sia robusto abbastanza per sostenere il peso del monitor.

### ATTENZIONE ALLE MANI E ALLE DITA !

- Una particolare attenzione è richiesta per non schiacciare le dita o le mani quando si modifica l'altezza o l'angolo di inclinazione del monitor.
- Pericolo di ferirsi se non viene prestata attenzione durante la regolazione in altezza del monitor. (Solo per modello regolabile in altezza.)

### OSSERVAZIONE 24/7

Questo prodotto non è specificamente progettato per un utilizzo 24 su 7 in tutti gli ambienti.

### OSSERVAZIONE SPECIFICA PER L'USO DA TAVOLO

Questo prodotto è progettato per l'uso da tavolo, non per applicazioni di segnaletica digitale (cartellonistica elettronica) come il montaggio a soffitto o a parete.

### NON INCLINARE TROPPO IL MONITOR VERSO IL BASSO

Per evitare di danneggiare lo schermo, ad esempio causando il distacco del pannello LCD dalla cornice, non inclinare il monitor verso il basso oltre l'intervallo di regolazione.

### NON USARE ALCOOL O DISINFETTANTI SUL MONITOR

Non spruzzare alcol o disinfettanti direttamente sul monitor o utilizzarli in prossimità del monitor. Inoltre, non pulire il monitor con un panno o un telo contenente alcol o disinfettanti.

Questi potrebbero causare uno scolorimento, deterioramento o screpolatura del involucro, danni al trattamento superficiale del pannello LCD e deterioramento dei componenti.

**RACCOMANDAZIONI ERGONOMICHE**

Per evitare affaticamento alla vista non utilizzare il monitor in presenza di uno sfondo luminoso oppure in un ambiente buio. Per un ottimo confort il monitor dovrebbe rimanere appena sotto il vostro centro occhi e circa 40-60 lontano dagli occhi. Sono raccomandati 10 minuti di pausa ogni ora per evitare problemi alla vista.

## NOTA SPECIALI SUL MONITOR LCD

I seguenti casi sono da ritenersi normali e non indicano una problematica al monitor LCD.

### NOTA

- Quando accendete il monitor l'immagine potrebbe non corrispondere all'area visiva a causa del computer in uso. In questo caso regolate la corretta posizione d'immagine.
- Si può riscontrare una luminosità irregolare a seconda del motivo dell'immagine in uso.
- Grazie alla natura dell'LCD una retroimmagine delle schermata precedente può rimanere impressa quando l'immagine è visualizzata per molto tempo. In questo caso un ripristino avviene modificando l'immagine o scollegando l'alimentazione per alcune ore.

## SERVIZIO CLIENTI

### NOTA

- Se dovete restituire l'unità per assistenza e l'imballo originale risulta essere manomesso o mancante, contattate il Vs. Rivenditore o il centro assistenza iiyama.

## PULIZIA

### ATTENZIONE

- Se rovesciate del liquido sul monitor durante la pulizia staccate immediatamente l'alimentazione e contattate il Vs. Rivenditore o il centro assistenza iiyama.
- Per ragioni di sicurezza spegnete il monitor e staccate l'alimentazione prima di pulire.

### PRECAUZIONI

- Non spruzzare alcol o disinfettanti direttamente sul monitor o utilizzarli in prossimità del monitor. Inoltre, non pulire il monitor con un panno o un telo contenente alcol o disinfettanti. Questi potrebbero causare un scolorimento, deterioramento o screpolatura del involucro, danni al trattamento superficiale del pannello LCD e deterioramento dei componenti.
- Per evitare potenziali danni al monitor (pannello LCD / involucro / terminali del connettore) o agli accessori, non utilizzare mai i seguenti solventi forti o materiali di pulizia. Questi potrebbero causare un scolorimento, deterioramento o screpolatura del involucro, danni al trattamento superficiale del pannello LCD e deterioramento dei componenti.

Benzina	Acqua con acido ipocloroso
Diluente	Solventi acidi o alcalini
Alcool	Cera
Candeggina	Abrasivi
Perossido	Detergente per apparecchiature da ufficio
Acetone	Detergente per vetri
Cloruro di metilene	Carta velina
Toluene	Fazzoletto umido
Ammoniaca	Panno chimico
Soluzione di ipoclorito di sodio (Candeggina al cloro)	Carta per la pulizia
	ecc.

### NOTA

- Non graffiare lo schermo con oggetti rigidi ed abrasivi.
- Non lasciare il pannello LCD bagnato. Se le gocce d'acqua o altri liquidi cadono sopra, pulirlo immediatamente con un panno asciutto e morbido. Lasciarle i liquidi sulla superficie può causare un scolorimento o macchie sul pannello LCD. Inoltre, se l'umidità penetra all'interno del monitor, potrebbe causare un danneggiamento.
- L'involucro a contatto per lungo tempo con elementi di plastica o gomma potrebbe degenerarsi o perdere la sua colorazione.

**Manutenzione regolare** Pulire delicatamente l'involucro con un panno morbido, asciutto e pulito. Se il monitor è particolarmente sporco, immergere il panno in un detergente delicato diluito con acqua, strizzalo bene e poi pulire la parte sporca. Dopo di che, asciugare la parte puliti immediatamente con un panno morbido e asciutto.

**Disinfezione con alcol** La disinfezione con alcol può causare un scolorimento, deterioramento o screpolatura del involucro, danni al trattamento superficiale del pannello LCD e deterioramento dei componenti. Si consiglia di disinfettare le mani lontano dal monitor prima e dopo l'uso.

Se è assolutamente necessario di disinfettare il monitor con alcol, si prega di comprendere in anticipo le attenzioni e le precauzioni di cui sopra. Inoltre, evitare la disinfezione frequente con alcol.



# PRIMA DI UTILIZZARE IL MONITOR

## CARATTERISTICHE

- ◆ Supporta risoluzioni fino a 2560 × 1440
- ◆ Alto Contrasto 1300:1 (Tipico), Disponibile funzione Adv. Contrast / Luminosità 250cd/m<sup>2</sup> (Tipico)
- ◆ Tempo di risposta delle immagini in movimento 0,4ms
- ◆ Supporta AMD FreeSync™ Technology
- ◆ Riduttore luce Blu
- ◆ Senza sfarfallio
- ◆ Smussamento dei caratteri digitali
- ◆ 2 × 2W Altoparlanti Stereo
- ◆ Funzione standby
- ◆ Conforme allo VESA Mounting Standard (100mm×100mm)
- ◆ Foro per blocco di sicurezza

## CONTROLLARE IL CONTENUTO DELL'IMBALLO

I seguenti accessori sono inclusi nell'imballo. Controllate che siano tutti presenti. Se qualcosa risulta mancante o danneggiato contattate per favore il Vs. Rivenditore o il centro assistenza iiyama.

- |                                       |                            |  |
|---------------------------------------|----------------------------|--|
| ■ Cavo di alimentazione* <sup>1</sup> | ■ Cavo HDMI                | ■ Cavo DisplayPort                             |
| ■ Cavo USB                            | ■ Collo di supporto        | ■ Base del supporto con una vite* <sup>2</sup> |
| ■ Base del supporto* <sup>3</sup>     | ■ Cacciavite* <sup>2</sup> | ■ Safety Guide                                 |
| ■ Quick Start Guide                   |                            |  |

## PRECAUZIONI

\*<sup>1</sup> La garanzia non risponde per problemi causati dall'utilizzo di un cavo non fornito dal produttore.

Deve essere usato un cavo di alimentazione maggiore p uguale a H05VVf, 3G, 0,75mm<sup>2</sup>.

\*<sup>2</sup> Accessori per ProLite XUB2792QSU

\*<sup>3</sup> Accessori per ProLite XU2792QSU

## INSTALLAZIONE

### PRECAUZIONI

- Questo prodotto è progettato per l'uso da tavolo, non per applicazioni di segnaletica digitale (cartellonistica elettronica) come il montaggio a soffitto o a parete.
- Prima di installare verificate che il muro, il soffitto o braccio del desktop sia sufficientemente robusto per sostenere il peso del monitor e delle staffe di fissaggio.
- L'angolazione del monitor deve essere compresa tra 22° verso l'alto e 5° verso il basso. Questo prodotto non può essere utilizzato rivolto verso l'alto o verso il basso oltre questa angolazione.
- Se il monitor viene utilizzato (installato) con un'angolazione superiore a 5° verso il basso, l'LCD potrebbe staccarsi dalla cornice e cadere, con conseguenti danni. Inoltre, tali casi non saranno coperti da supporto o garanzia.

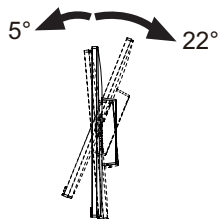

### [BRACCIO DEL MONITOR O SUPPORTO DEL BRACCIO]

### PRECAUZIONI

- Tenere conto dello spessore della staffa di montaggio. Serrare le viti M4 (4 pezzi) la cui lunghezza "L" è di 7 mm, per fissare il monitor alla staffa di montaggio. L'uso di viti più lunghe può provocare scosse elettriche o danni al monitor in quanto possono venire a contatto con parti elettriche all'interno del monitor.

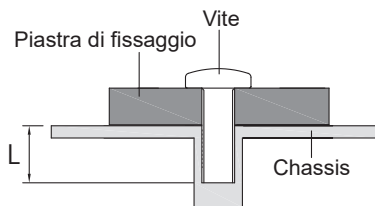

## [ROTAZIONE DELLO SCHERMO]

### ● ProLite XUB2792QSU

Disegnato per essere compatibile in uso orizzontale e verticale.

La visualizzazione verticale deve essere regolata utilizzando le impostazioni di visualizzazione del dispositivo collegato.

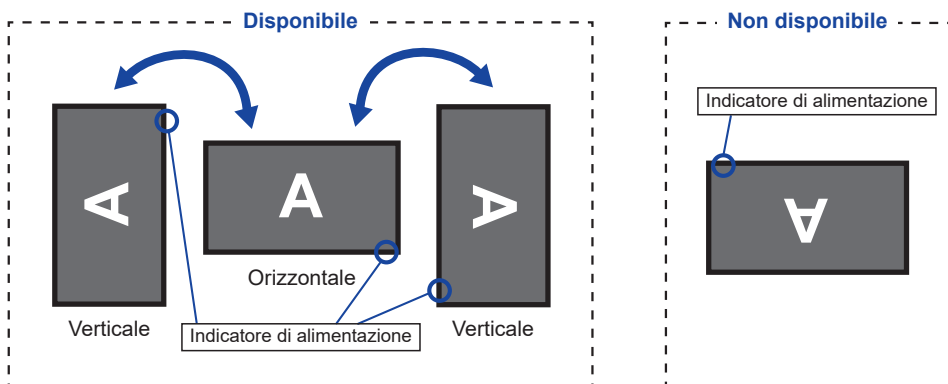

### Con Supporto:

#### NOTE

- Regolazione dell'altezza prima della rotazione del pannello.
- Il tentativo di ruotare forzatamente il pannello senza regolare l'altezza del supporto può causare danni al pannello o al supporto.

### ● ProLite XU2792QSU

Disegnato per essere compatibile in uso orizzontale.

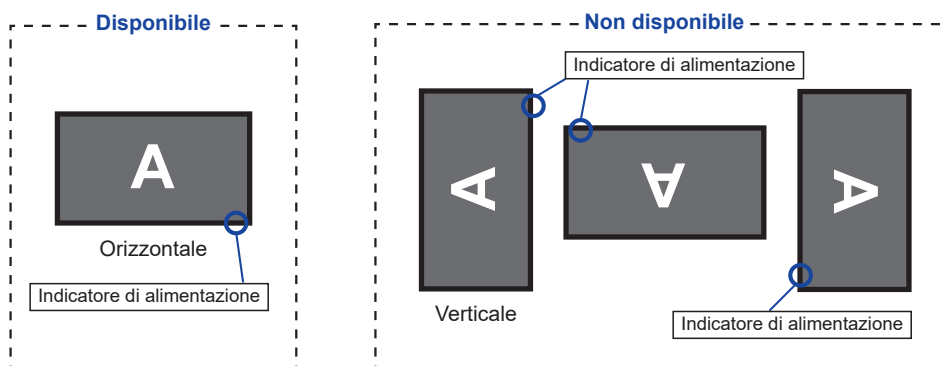

# MONTAGGIO E SMONTAGGIO BASE : ProLite XUB2792QSU

## PRECAUZIONI

- Mettere il monitor su una superficie stabile. Il monitor può causare lesioni o danni se cade.
- Non far subire forti impatti al monitor. Può causare danni.
- Scollegare il monitor prima della rimozione o installazione per evitare scosse elettriche o danni.

### <Installazione>

- ① Mettere un pezzo di panno morbido sul tavolo per evitare che il monitor si graffi . Posizionare il monitor su un tavolo con la parte anteriore rivolta verso il basso.
- ② Installare il Collo di supporto sul monitor e quindi serrare la "Vite a serraggio manuale" con il cacciavite in dotazione per fissarli.

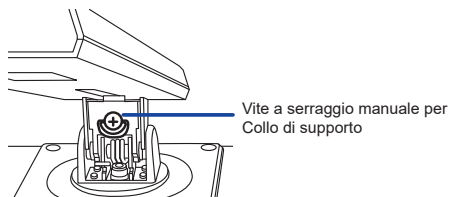
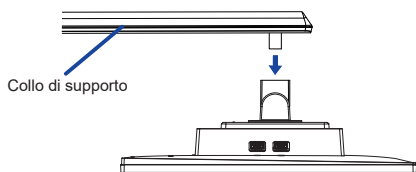

- ③ Installare la Base sul Collo di supporto e quindi serrare la "Vite a serraggio manuale" per fissarli.

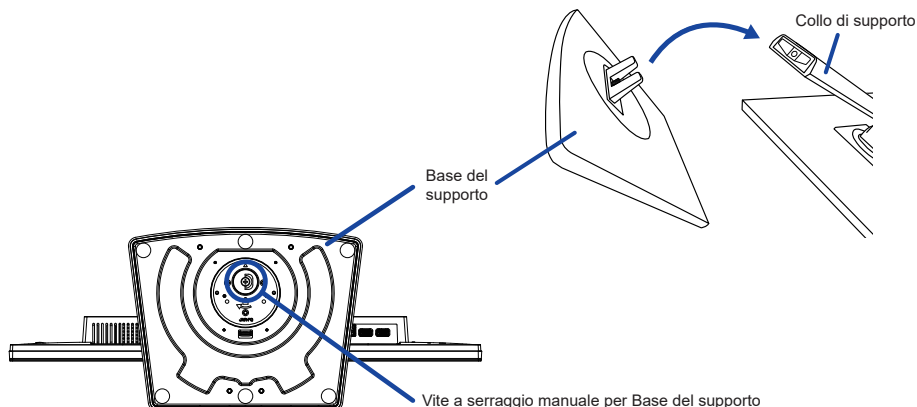

### <Removal>

- ① Mettere un pezzo di panno morbido sul tavolo per evitare che il monitor si graffi . Posizionare il monitor su un tavolo con la parte anteriore rivolta verso il basso.
- ② Allentare la "Vite a serraggio manuale" per rimuovere la Base del supporto dal Collo di supporto.
- ③ Allentare la "Vite a serraggio manuale" con il cacciavite in dotazione per rimuovere il Collo di supporto dal monitor.

## PRECAUZIONI

- Mettere il monitor su una superficie stabile. Il monitor può causare lesioni o danni se cade.
- Non far subire forti impatti al monitor. Può causare danni.
- Scollegare il monitor prima della rimozione o installazione per evitare scosse elettriche o danni.

### <Installazione>

- ① Mettere un pezzo di panno morbido sul tavolo per evitare che il monitor si graffi. Posizionare il monitor su un tavolo con la parte anteriore rivolta verso il basso.
- ② Trattenete il monitor e spingete il Collo di supporto fino a quando non scatta.
- ③ Installare la Base del supporto sulla Collo di supporto.

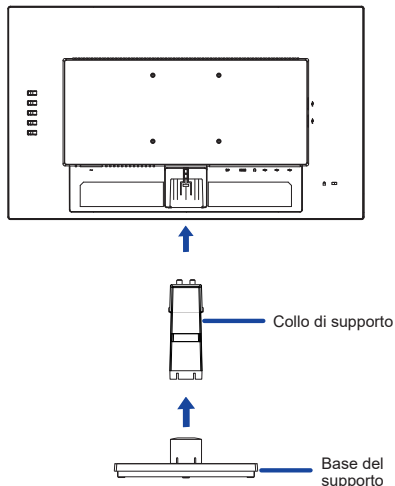

### <Rimozione>

- ① Mettere un pezzo di panno morbido sul tavolo per evitare che il monitor si graffi. Posizionare il monitor su un tavolo con la parte anteriore rivolta verso il basso.
- ② Continuare a premere i Ganci verso l'interno per estrarre la Base del supporto.
- ③ Premere il Gancio per rimuovere il Collo di supporto del monitor.
- ④ Tirare il Supporto cavo e trattenerlo verso di sé, farlo scorrere verso sinistra e rimuoverlo.

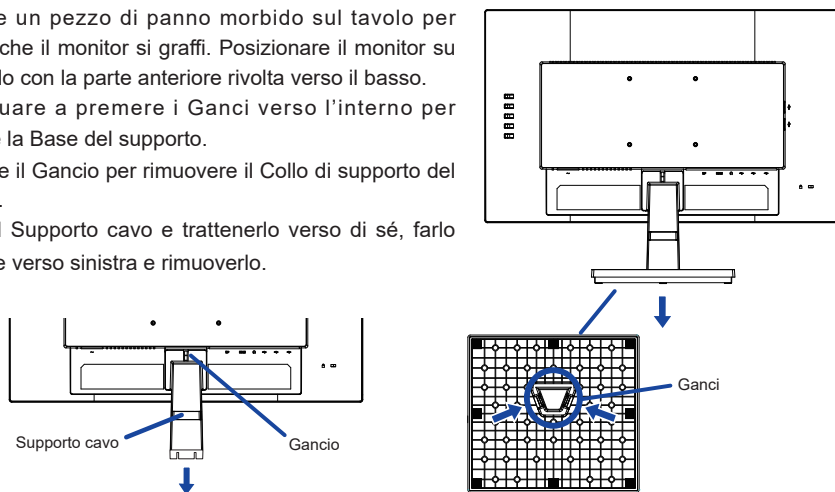

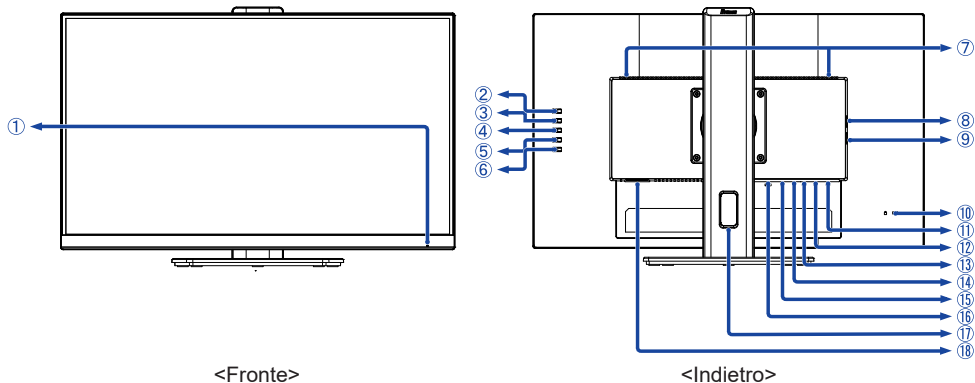

① Indicatore di alimentazione

**NOTA** Blue: Funzionamento normale  
Arancio: Modalità standby

② Tasto Selezione del segnale / Uscita (INPUT) \*

③ Tasto + / Volume ( + ) \*

④ Tasto - / ECO ( - ) \*

⑤ Tasto Menu (MENU)

⑥ Tasto accensione ( ⏻ )

⑦ Altoparlanti

⑧ Connettore USB Downstream ( ⚡ USB3,2 Gen 1: 5Gbps, 5V, 500mA)

⑨ Connettore USB Downstream ( ⚡ USB3,2 Gen 1: 5Gbps, 5V, 500mA)

⑩ Foro per blocco di sicurezza

**NOTA** È possibile fissare una serratura di sicurezza e per evitare che il monitor venga rimosso senza la vostra autorizzazione.

⑪ Connettore USB Downstream ( ⚡ USB3,2 Gen 1: 5Gbps, 5V, 500mA)

⑫ Connettore USB Downstream ( ⚡ USB3,2 Gen 1: 5Gbps, 5V, 500mA)

⑬ Connettore USB Upstream ( ⚡ )

⑭ Connettore per cuffie ( 🎧 )

**NOTA** Il corretto funzionamento dei dispositivi esterni collegati, diversi dalle cuffie, non è garantito.

⑮ Connettore DisplayPort (DP)

⑯ Connettore HDMI (HDMI)

⑰ Foro cavi

⑱ Connettore CA ( ~ : Corrente alternata)

\* È possibile saltare le voci di menu e visualizzare direttamente una schermata di impostazione delle opzioni o una scala di regolazione.

## CONTROLLO E CONNESSIONI : ProLite XU2792QSU

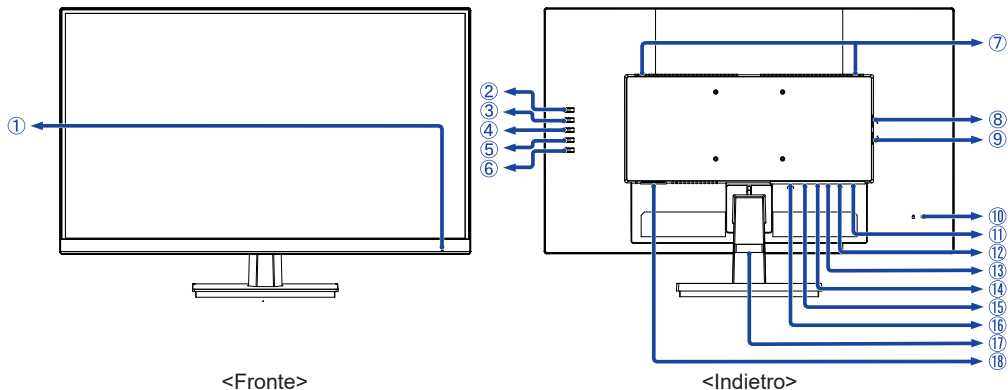

- ① Indicatore di alimentazione

**NOTA** Blue: Funzionamento normale  
Arancio: Modalità standby

- ② Tasto Selezione del segnale / Uscita (INPUT) \*

- ③ Tasto + / Volume ( + ) \*

- ④ Tasto - / ECO ( - ) \*

- ⑤ Tasto Menu (MENU)

- ⑥ Tasto accensione (  )

- ⑦ Altoparlanti

- ⑧ Connettore USB Downstream (  USB3,2 Gen 1: 5Gbps, 5V, 500mA)

- ⑨ Connettore USB Downstream (  USB3,2 Gen 1: 5Gbps, 5V, 500mA)

- ⑩ Foro per blocco di sicurezza

**NOTA** È possibile fissare una serratura di sicurezza e per evitare che il monitor venga rimosso senza la vostra autorizzazione.

- ⑪ Connettore USB Downstream (  USB3,2 Gen 1: 5Gbps, 5V, 500mA)

- ⑫ Connettore USB Downstream (  USB3,2 Gen 1: 5Gbps, 5V, 500mA)

- ⑬ Connettore USB Upstream (  )

- ⑭ Connettore per cuffie (  )

**NOTA** Il corretto funzionamento dei dispositivi esterni collegati, diversi dalle cuffie, non è garantito.

- ⑮ Connettore DisplayPort (DP)

- ⑯ Connettore HDMI (HDMI)

- ⑰ Supporto cavo

- ⑱ Connettore CA ( ~ : Corrente alternata)

\* È possibile saltare le voci di menu e visualizzare direttamente una schermata di impostazione delle opzioni o una scala di regolazione.

## COLLEGARE IL VOSTRO MONITOR : ProLite XUB2792QSU

- ① Assicuratevi che sia il computer che il monitor siano spenti.
- ② Connettere il computer al monitor con apposito cavo di segnale video.
- ③ Connettere il computer al monitor con un cavo USB.
- ④ Connettere prima il cavo di alimentazione al monitor e poi all'alimentatore.
- ⑤ Accendere il monitor ed il computer.

### NOTA

- Si prega di confermare che il sistema di distribuzione nell'installazione dell'edificio deve fornire l'interruttore automatico da 120/240V, 20A (massimo).
- Il cavo segnale video usato per connettere il monitor al computer può variare a seconda del computer usato. Una connessione errata può causare seri problemi ad entrambi gli apparecchi. Il cavo fornito con il monitor si riferisce ad una connessione standard. Se è richiesta una connessione speciale contattate il Vs. rivenditore o iiyama.
- Assicuratevi di stringere le viti di fissaggio manuali per ogni cavo di segnale.
- Apparecchiature di classe I tipo A devono essere alla terra.
- La presa deve essere posizionata vicino all'apparecchio e deve essere facilmente accessibile.
- Un'eccessiva pressione sonora nelle cuffie può causare danni all'udito.

[Esempio di connessione]

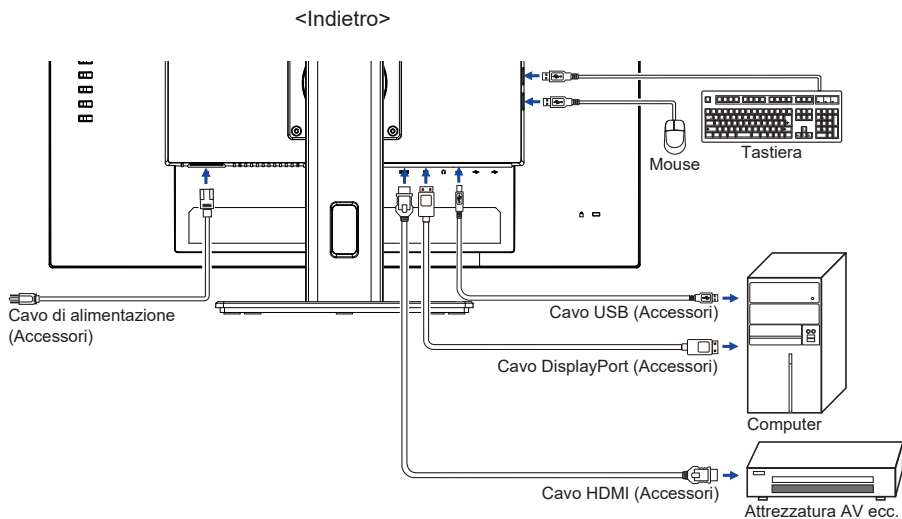

### [ Raccogliere cavi ]

Inserire i cavi attraverso il Foro cavi per raggrupparli.

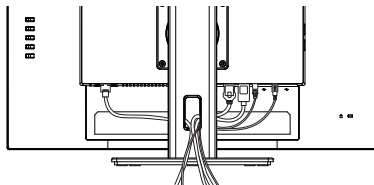



## COLLEGARE IL VOSTRO MONITOR : ProLite XU2792QSU

- 1 Assicurarsi che sia il computer che il monitor siano spenti.
- 2 Connettere il computer al monitor con apposito cavo di segnale video.
- 3 Connettere il computer al monitor con un cavo USB.
- 4 Connettere prima il cavo di alimentazione al monitor e poi all'alimentatore.
- 5 Accendere il monitor ed il computer.

### NOTA

- Si prega di confermare che il sistema di distribuzione nell'installazione dell'edificio deve fornire l'interruttore automatico da 120/240V, 20A (massimo).
- Il cavo segnale video usato per connettere il monitor al computer può variare a seconda del computer usato. Una connessione errata può causare seri problemi ad entrambi gli apparecchi. Il cavo fornito con il monitor si riferisce ad una connessione standard. Se è richiesta una connessione speciale contattate il Vs. rivenditore o iiyama.
- Assicuratevi di stringere le viti di fissaggio manuali per ogni cavo di segnale.
- Apparecchiature di classe I tipo A devono essere alla terra.
- La presa deve essere posizionata vicino all'apparecchio e deve essere facilmente accessibile.
- Un'eccessiva pressione sonora nelle cuffie può causare danni all'udito.

[Esempio di connessione]

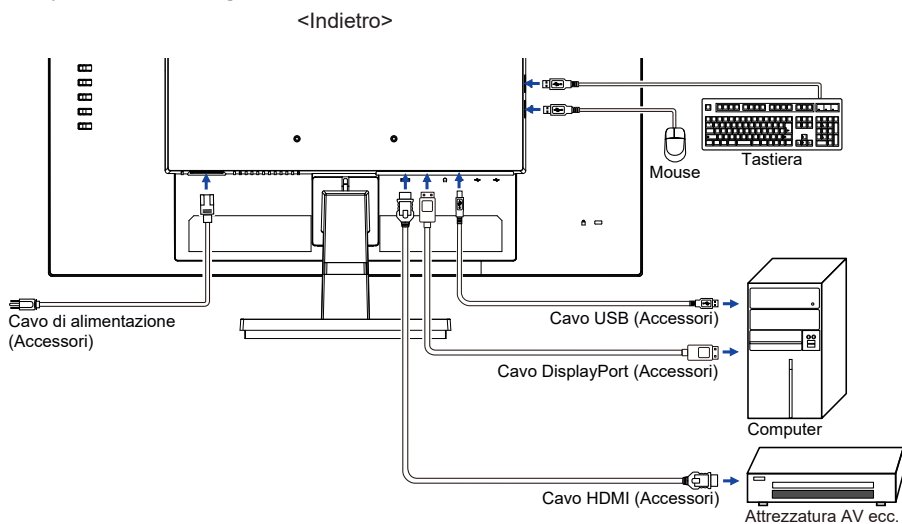

### [ Raccogliere cavi ]

Inserire i cavi attraverso il Supporto cavi per raggrupparli.

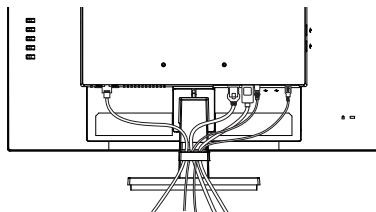

## SCOLLEGARE IL VOSTRO MONITOR

- ① Assicuratevi che sia il computer che il monitor siano spenti.
- ② Scollegare prima l'alimentazione e poi il cavo di alimentazione del monitor.
- ③ Scollegare il cavo USB dal computer e dal monitor.
- ④ Scollegare il cavo di segnale video dal computer verso il monitor.

## SETTAGGI COMPUTER

### ■ Segnali di frequenza

Cambiare le frequenze desiderate come da pagina 33: FREQUENZE CONFORMI.

## REGOLAZIONE DELL'ALTEZZA E DELL'ANGOLO DI VISUALIZZAZIONE : ProLite XUB2792QSU

- Per una visualizzazione ottimale si consiglia di posizionarsi direttamente di fronte all'intera superficie del monitor, quindi regolare il monitor, altezza e inclinazione alle proprie preferenze.
- Mantenere il supporto in modo che il monitor non cada quando si modifica l'altezza o l'angolo del monitor.
- È possibile regolare l'altezza fino a 150mm, angolo di 45° a destra e a sinistra, 22° verso l'alto e di 5° verso il basso.

### NOTA

- Non toccare lo schermo LCD quando si modifica l'altezza o l'angolo. Si possono causare danni o rompere il display a cristalli liquidi.
- Particolare attenzione è richiesta per non schiacciare le dita o le mani quando si modifica l'altezza o l'angolo di inclinazione.
- Agire con cautela per evitare di schiacciarsi le dita tra il monitor e la scrivania durante la regolazione in altezza.

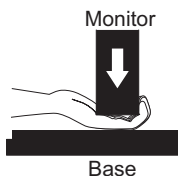
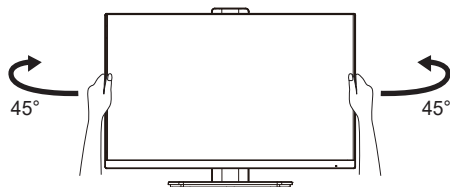
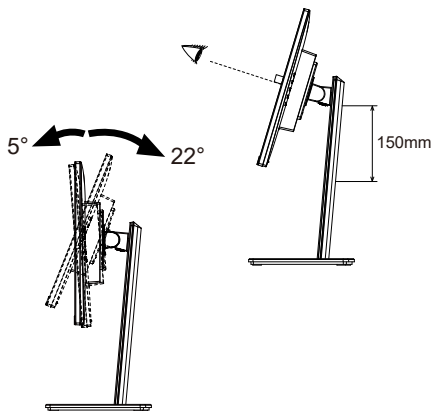

## REGOLAZIONE DELL'ANGOLO DI VISUALE : ProLite XU2792QSU

- Per una visualizzazione ottimale si consiglia di esaminare l'intera superficie del monitor.
- Mantenere il supporto in modo che il monitor non cada quando si modifica l'angolo del monitor.
- È possibile regolare l'angolo fino a  $21,5^\circ$  verso l'alto,  $3,5^\circ$  verso il basso.
- Al fine di garantire una sana e rilassante posizione del corpo quando si utilizza il monitor, si consiglia che l'angolo non debba superare i  $10^\circ$ . Regolare l'angolazione del monitor a proprio piacimento.

### NOTA

- Non toccare lo schermo LCD quando si modifica l'angolo. Si possono causare danni o rompere il display a cristalli liquidi.
- Particolare attenzione è richiesta per non schiacciare le dita o le mani quando si modifica l'angolo di inclinazione.

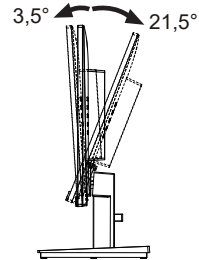
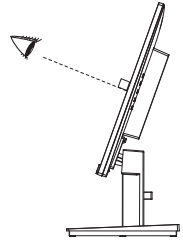

# UTILIZZO DEL MONITOR

Per un'immagine ottimale il tuo monitor iiyama è stato preimpostato dal fabbricante con le opzioni mostrate a pag. 33. Potete regolare l'immagine seguendo le operazioni mostrate di seguito.

- ① **Premete il tasto MENU per avviare la funzione OSD. Ci sono ulteriori sotto Menu attivabili tramite i tasti + / -.**



- ② **Selezionare il sotto Menu che volete operare. Premere il tasto MENU per aprire la pagina. Quindi usare i tasti + / - per selezionare.**
- ③ **Premere nuovamente il tasto MENU. Usate i tasti + / - per le appropriate regolazioni e settaggi.**
- ④ **Premere il tasto INPUT per abbandonare il menù. I settaggi effettuati verranno automaticamente salvati.**

Per esempio, per settare il posizionamento in verticale OSD, selezionare "OSD" dallo Menù. Premere il tasto MENU quindi selezionare Posizione V. tramite i tasti + / -. Viene visualizzata una pagina di regolazione dopo aver premuto il tasto MENU.

Quindi, utilizzare il + / - tasti per modificare la posizione verticale OSD. Il posizionamento in verticale OSD dello schermo si modificherà durante l'operazione.

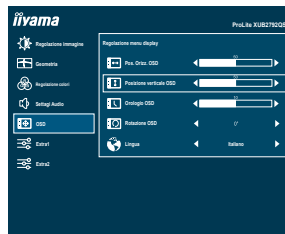

Una volta premuto il tasto INPUT tutte le modifiche verranno salvate.

## NOTA

- Quando le operazioni vengono interrotte durante la regolazione, il menu OSD scompare quando il periodo di tempo impostato per il Orologio OSD viene superato. Inoltre, il tasto INPUT può essere usato per il ritorno al menu precedente e disattivare la modalità On Screen Display.
- Tutte le modifiche vengono salvate automaticamente quando si abbandona il menù OSD. Evitare di sconnettere l'alimentazione durante l'uso del Menù.

# REGOLAZIONE CONTENUTI MENU



## Regolazione immagine Picture Adjust

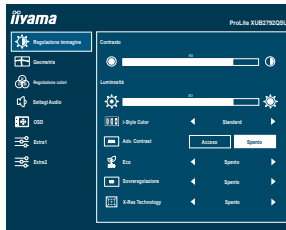

Regolazioni	Problemi / Opzioni		Tasti da premere
Contrasto * <sup>1</sup> Contrast	Troppo debole Troppo intenso		 
Luminosità * <sup>1,2</sup> Brightness	Troppo scuro Troppo chiaro		 
i-Style Color * <sup>1,2</sup> i-Style Color	Disattiva Off	i-Style Color è spento.	
	Standard Standard	Per configurazione generale e settaggi monitor di base	
	Text Text	Per la modifica del testo e la visualizzazione in un ambiente di elaborazione testi	
	Internet Internet	Per ambiente Internet	
	Giochi Game	Per ambiente di gioco PC	
	Film Movie	Per filmati	
	Sport Sports	Per ambiente Sport	
Adv. Contrast * <sup>1</sup> Adv. Contrast	Attivo On	Maggiore rapporto di contrasto	
	Disattiva Off	Rapporto di contrasto	
ECO * <sup>1</sup> Eco <b>Diretto</b>	Disattiva Off	Normale	
	Mode1 Mode1	Luminosità di retroilluminazione ridotta.	
	Mode2 Mode2	Luminosità di retroilluminazione ridotta più di 1.	
	Mode3 Mode3	Luminosità di retroilluminazione ridotta più di 2.	

### NOTA

Adv. Contrast regola la luminosità contrasto secondo l'immagine e migliorare il rapporto di contrasto durante la riproduzione. Contrasto, Luminosità, i-Style Color, ECO, Gamma e Temp. Colore non possono essere regolate e selezionate mentre Adv. Contrast è attivo.

### Diretto



È possibile saltare le voci di menu e visualizzare una scala direttamente mediante il seguente tasto operazioni.

- ECO: Premere il tasto – quando il Menu non viene visualizzato.

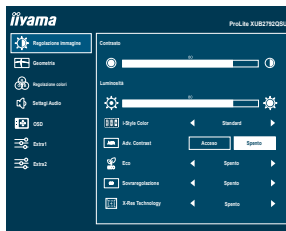

## Regolazione immagine Picture Adjust





Regolazioni	Problemi / Opzioni	Tasti da premere
Sovraregolazione <sup>*3</sup> Overdrive	Disattiva <b>Off</b> / 1 / 2 / 3 / 4 / 5 Migliorerà il tempo di risposta del livello di grigio del pannello LCD. Un livello superiore si traduce in un tempo di risposta più veloce.	  
X-Res Technology X-Res Technology	Disattivato <b>Off</b>   Normale	
	leggero <b>Soft</b>   Migliorare i bordi dell'immagine.	
	medio <b>Middle</b>   Migliorare i bordi dell'immagine più che l'opzione leggero.	
	forte <b>Hard</b>   Migliorare i bordi dell'immagine più che l'opzione medio.	

\*1 La disponibilità di ciascun elemento dipende dall'elemento attivato. Vedere la pagina 26 Matrice di correlazione funzioni per ulteriori dettagli.

\*2 Regolare la luminosità quando state usando il monitor in una stanza scura e ritenete lo schermo troppo luminoso.

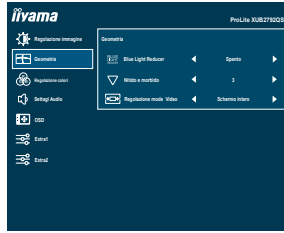
\*3 Quando Sovraregolazione è attivato, possono essere causati alcuni accenni di ritenzione di immagine.



Regolazioni	Problemi / Opzioni Tasti da premere	
Blue Light Reducer * <sup>1</sup> Blue Light Reducer	Spento <b>Off</b>	Normale
	Modalità 1 <b>Mode 1</b>	Luce Blu ridotta.
	Modalità 2 <b>Mode 2</b>	Luce Blu ridotta più che Modalità 1.
	Modalità 3 <b>Mode 3</b>	Luce Blu ridotta più che Modalità 2.
Nitido e morbido Sharp and Soft	1 2 3 4 5 6 È possibile modificare la qualità dell'immagine da 1 a 6 (tenue a nitido). Premere il tasto + per modificare la qualità dell'immagine in ordine numerico. Premere il tasto – per modificare la qualità dell'immagine in senso inverso ordine numerico. <div style="display: inline-block; vertical-align: middle; margin-left: 20px;">  <span style="border: 1px solid black; padding: 2px 5px;">+</span> </div> <div style="display: inline-block; vertical-align: middle; margin-left: 20px;">  <span style="border: 1px solid black; padding: 2px 5px;">-</span> </div>	
Regolazione mode Video * <sup>2,3</sup> Video Mode Adjust	Schermo intero <b>Full</b>	Espansione display
	Aspect <b>Aspect</b>	Espansione aspetto display

\*<sup>1</sup> La disponibilità di ciascun elemento dipende dall'elemento attivato. Vedere la pagina 26 Matrice di correlazione funzioni per ulteriori dettagli.

\*<sup>2</sup> È in grado di visualizzare al centro dello schermo il formato 4:3, 5:4 o 16:10 quando l'ingresso risoluzione video è 4:3, 5:4 o 16:10.

\*<sup>3</sup> Disattivato quando "FreeSync" è attivato.



## Regolazione colori Color Settings

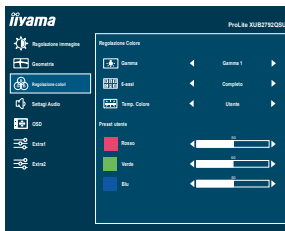

Regolazioni	Problemi / Opzioni		Tasti da premere
Gamma <sup>*1</sup> Gamma	Gamma1	Gamma1	Normale
	Gamma2	Gamma2	Scuro
	Gamma3	Gamma3	Contrasto elevato
6-assi <sup>*1,2</sup> 6-Axis	Colore Hue	Rosso	Troppo debole  
		Giallo	
		Verde	
		Ciano	
		Blu	
	Saturazione Saturation	Rosso	Troppo debole  
		Giallo	
		Verde	
		Ciano	
		Blu	
Temp. Colore <sup>*2,3</sup> Color Temp.	Utente User	Rosso	Troppo debole  
		Verde	
		Blue	
	Caldo Warm	Colore caldo	
	Normale Normal	Colore normale	
	Freddo Cool	Colore freddo	

\*1 Disattivato quando "i-Style Color" è attivato.

\*2 Disattivato quando "Blue Light Reducer" è attivato.

\*3 Disattivato quando "Adv. Contrast" è attivato.



## Settaggi Audio Audio Settings



Regolazioni	Problemi / Opzioni	Tasti da premere
Volume Volume <b>Diretto</b>	Troppo tenue Troppo forte	
Disattiva audio Mute	Attivo <b>On</b> Disattiva <b>Off</b>	Spegner e l'audio temporaneamente. Tornare al volume audio precedente.
<b>NOTA</b> Premere il pulsante + per visualizzare la barra di regolazione del volume e attivare o disattivare la funzione di Disattiva audio premendo i pulsanti + / -.		

### Diretto

È possibile saltare le voci di menu e visualizzare una scala di regolazione direttamente mediante il seguente pulsante operazioni.

- Volume : Premere il tasto + quando il Menu non viene visualizzato.

# OSD OSD Settings

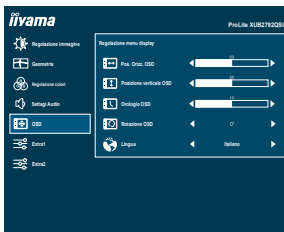

Regolazioni	Problemi / Opzioni	Tasti da premere		
Pos. Orizz. OSD OSD Horizontal Position	OSD troppo a sinistra OSD troppo a destra			
Posizione verticale OSD OSD Vertical Position	OSD troppo basso OSD troppo alto			
Orologio OSD OSD Time	Puoi settare il display OSD per una durata compresa tra i 5 e i 60 secondi.			
Rotazione OSD * OSD Rotate	Ruota l'OSD. 0° (Normale) / +90° (Ruota a destra) / -90° (Ruota a sinistra)			
Lingua Language	English	Inglese	Nederlands	Olandese
	Deutsch	Tedesco	Polski	Polacco
	Español	Spagnolo	Português	Portoghese
	Français	Francese	Русский	Russo
	Italiano	Italiano	Česky	Ceco
	日本語	Giapponese		

\* Per ProLite XUB2792QSU

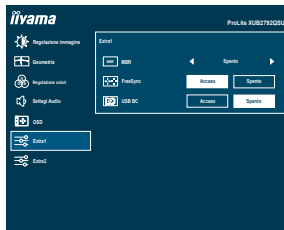

Regolazioni	Problemi / Opzioni	
<b>MBR</b> *1,2 <b>MBR</b>	Disattiva / 1 / 2 / 3 / 4 / 5 / 6 / 7  <input type="button" value="+"/> Riduce la sfocatura del movimento sul pannello LCD. <input type="button" value="-"/>	
<b>FreeSync</b> *2 <b>FreeSync</b>	Attivo <b>On</b>	Attivare bordo FreeSync.
	Disattiva <b>Off</b>	FreeSync è spento.
<b>USB BC</b> <b>USB BC</b>	Attivo <b>On</b>	I dispositivi USB possono essere caricati quando il monitor non è collegato a un computer funzionante con il cavo USB in dotazione.
	Disattiva <b>Off</b>	I dispositivi USB non possono essere caricati quando il monitor non è collegato a un computer funzionante con il cavo USB in dotazione.
<div style="background-color: #0056b3; color: white; padding: 2px;"><b>NOTA</b></div> Quando il monitor è spento, le periferiche USB non possono essere caricate anche se la funzione USB BC è attivata.		

\*1 Disattivato quando "FreeSync" è attivato. Disponibile quando la frequenza di aggiornamento è 75Hz o superiore. Si consiglia 100Hz.

\*2 La disponibilità di ciascun elemento dipende dall'elemento attivato. Vedere la pagina 26 Matrice di correlazione funzioni per ulteriori dettagli.

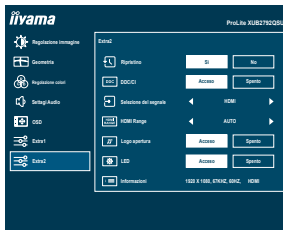

Regolazioni	Problemi / Opzioni	
Ripristino <b>Reset</b>	Si <b>Yes</b>	Preimpostato in fabbrica ripristino dei dati.
	No <b>No</b>	Tornare al Menu.
DDC/CI <b>DDC/CI</b>	Attivo <b>On</b>	DDC/CI è acceso.
	Disattiva <b>Off</b>	DDC/CI è spento.
Selezione del segnale <b>Diretto</b> Signal Select	Auto <b>Auto</b>	Selezionare il segnale in ingresso automaticamente.
	HDMI <b>HDMI</b>	Seleziona ingresso HDMI.
	DP <b>DP</b>	Seleziona ingresso DisplayPort.
<b>NOTA</b> Auto sarà automaticamente selezionata quando appena una sorgente di ingresso è disponibile. Se ci sono più sorgenti di ingresso disponibili e selezionate una di queste, la modalità Auto non sarà disponibile. Se sono connesse sorgenti di ingresso multiple, il monitor potrebbe non riconoscere l'ultima in uso al momento dello spegnimento. E' possibile solo quando selezionate una sorgente specifica.		
HDMI Range <b>HDMI Range</b>	Full Range <b>Full Range</b>	Per scala colori full-range
	Limited Range <b>Limited Range</b>	Per scala colori limitata
	Auto <b>Auto</b>	Selezionare il HDMI Range automaticamente.
Logo apertura <b>Opening Logo</b>	Attivo <b>On</b>	iiyama logo mostrato quando il monitor è acceso.
	Disattiva <b>Off</b>	iiyama logo non mostrato quando il monitor è acceso.
LED <b>LED</b>	Attivo <b>On</b>	L'indicatore di alimentazione è acceso.
	Disattiva <b>Off</b>	L'indicatore di alimentazione è spento.
<b>NOTA</b> Disattivare l'LED quando si è infastiditi dalla luce.		
Informazioni <b>Information</b>	Visualizza le informazioni riguardanti il segnale di ingresso proveniente dalla scheda grafica del computer. <b>NOTA</b> Vedere la scheda grafica guida utente per ulteriori informazioni sulla modifica della risoluzione e refresh.	

**Diretto**

È possibile saltare le voci di menu e visualizzare una scala direttamente mediante il seguente tasto operazioni.

- Selezione del segnale: Premere il tasto INPUT quando il Menu non viene visualizzato, esso mostra Menu.



- Lock Mode :

#### <OSD>

Tenere premuto il tasto MENU mentre accendete il monitor, questa operazione blocca/sblocca la funzione OSD Lock.

#### <Power/OSD>

Premendo e tenendo premuto il tasto MENU per 10 secondi quando Menu non viene visualizzato, si blocca/sblocca la funzione Power/OSD Lock.

### ■ Matrice di correlazione funzioni

Elemento di selezione Elemento di attivazione	Regolazione immagine					Geometria		Extra1	
	Contrasto	Luminosità	i-Style Color	ACR	ECO	Blue Light Reducer	MBR	FreeSync	
i-Style Color	-	-	/	-	-	-	-	-	
ACR	-	-	-	/	-	-	-	-	
ECO	✓	-	-	-	/	-	-	✓	
Blue Light Reducer	✓	✓	-	-	-	/	-	✓	
MBR	✓	-	✓	-	-	-	/	-	
FreeSync	✓	✓	-	-	✓	✓	-	/	

✓ : Disponibile

- : Non disponibile

## FUNZIONE STANDBY

Questo prodotto è dotato della funzione di standby. Quando è attivato, automaticamente riduce il consumo di potenza non necessario del monitor quando il computer non è in uso.

La funzione standby, comprese tutte le impostazioni del timer è configurato dal sistema operativo. Controllare il manuale del sistema operativo per informazioni su come questo può essere configurato.

### ■ Modalità Standby

Quando il segnale video dal computer è spento, il monitor entra in modalità standby che riduce il consumo di potenza inferiore a 0,5W\*. Lo schermo diventa scuro e l'indicatore di alimentazione diventa arancione. Dalla modalità standby, l'immagine riappare in alcuni secondi quando si toccano la tastiera o il mouse.

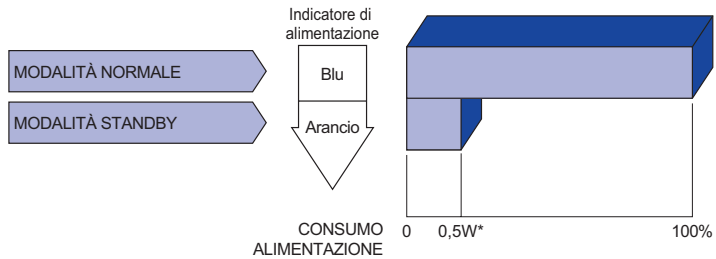

\* Quando i dispositivi USB non sono collegati.

# RISOLUZIONE DEI PROBLEMI

Se il monitor smette di funzionare correttamente, verificate i seguenti punti per una possibile soluzione.

1. Eseguite i settaggi descritti nella sezione UTILIZZO DEL MONITOR a seconda del problema riscontrato. Se il monitor non mostra alcuna immagine saltate al punto 2.
2. Verificate i seguenti punti se non trovate opportuna soluzione nella sezione UTILIZZO DEL MONITOR o se il problema persiste.
3. Se incontrate un problema non descritto a seguire o che non potete risolvere, contattate il VS. Rivenditore o un centro assistenza iiyama.

## Problemi

## Check

### ① L'immagine non appare.

(Indicatore di alimentazione non si accende.)

- Il cavo di alimentazione è nella presa.
- L'alimentazione è accesa.
- La presa di corrente funziona. Per favore verificate con un altro equipaggiamento.

(Indicatore di alimentazione è blu.)

- Se il salva schermo bianco è attivo, toccare la tastiera o il mouse.
- Aumentare il contrasto e/o la luminosità.
- Il computer è acceso.
- Il cavo di segnale è correttamente connesso.
- Il segnale di sincronizzazione del computer è compreso nelle specifiche del monitor.

(Indicatore di alimentazione è arancione.)

- Se il monitor è nella modalità standby, toccare la tastiera o il mouse.
- Il computer è acceso.
- Il cavo di segnale è correttamente connesso.
- Il segnale di sincronizzazione del computer è compreso nelle specifiche del monitor.

### ② lo schermo non è sincronizzato.

- Il cavo di segnale è correttamente connesso.
- Il segnale di sincronizzazione del computer è compreso nelle specifiche del monitor.

### ③ lo schermo non è centrato.

- Il segnale di sincronizzazione del computer è compreso nelle specifiche del monitor.

### ④ lo schermo è troppo chiaro o troppo scuro.

- Il livello di uscita video del computer è compreso nelle specifiche del monitor.

### ⑤ lo schermo trema.

- Il voltaggio di alimentazione è compreso nelle specifiche del monitor.
- Il segnale di sincronizzazione del computer è compreso nelle specifiche del monitor.

## Problemi

## Check

- |   |  |
|---|--|
| ⑥ nessun audio.                           | <input type="checkbox"/> Gli strumenti audio (computer etc) sono ON.                         |
|   | <input type="checkbox"/> Il cavo audio è correttamente connesso.                             |
|   | <input type="checkbox"/> Il volume è acceso.   |
|   | <input type="checkbox"/> La funzione Mute è spenta.  |
|   | <input type="checkbox"/> Il livello di uscita audio è compreso nelle specifiche del monitor. |
| ⑦ L'audio è troppo forte o troppo debole. | <input type="checkbox"/> Il livello di uscita audio è compreso nelle specifiche del monitor. |
| ⑧ Si udisce uno strano rumore.            | <input type="checkbox"/> Il cavo audio è correttamente connesso.                             |

## INFORMAZIONI SUL RICICLAGGIO

Per il rispetto dell'ambiente per favore non disperdete il monitor.  
Visitate il nostro sito: <https://iiyama.com> per il riciclaggio.



**SPECIFICHE : ProLite XUB2792QSU-B6 / XUB2792QSU-W6**

Dimensione categoria		27"
Pannello LCD	Tecnologia Pannello	IPS (In-Plane-Switching)
	Dimensione	Diagonale: 27" (68,5cm)
	Pixel pitch	0,233mm H × 0,233mm V
	Luminosità	250cd/m <sup>2</sup> (Tipici), 155cd/m <sup>2</sup> (Predefinito / Risparmio energetico)
	Ratio di Contrasto	1300 : 1 (Tipici), Disponibile funzione Adv. Contrast
	Angolo visibile	Destro / Sinistro : 89 gradi ciascuna, Su / Giù : 89 gradi ciascuna (Tipici)
	MPRT	0,4ms
Colori Display		Approx. 16,7M
Frequenza Sync		HDMI(FreeSync: Disattiva): Orizzontale: 30,0-147,0kHz, Verticale: 48-100Hz HDMI(FreeSync: Attivo): Orizzontale: 30,0-147,0kHz, Verticale: 48-100Hz DisplayPort(FreeSync: Disattiva): Orizzontale: 30,0-147,0kHz, Verticale: 48-100Hz DisplayPort(FreeSync: Attivo): Orizzontale: 30,0-147,0kHz, Verticale: 48-100Hz
Risoluzione Nativa		2560 × 1440, 3,7 MegaPixels
Massima risoluzione supportata		HDMI(FreeSync: Disattiva): 2560 × 1440, 100Hz HDMI(FreeSync: Attivo): 2560 × 1440, 100Hz DisplayPort(FreeSync: Disattiva): 2560 × 1440, 100Hz DisplayPort(FreeSync: Attivo): 2560 × 1440, 100Hz
Connettori Ingresso		HDMI, DisplayPort
Segnali Ingresso Video		HDMI, DisplayPort
USB Standard		USB3,2 Gen 1 (5Gbps, DC5V, 900mA)
Numero di porte USB Connettori		1 Upstream: Serie B 4 Superiore: Serie A
Connettore per cuffie *1		ø 3,5mm mini jack (Stereo)
Altoparlanti		2W × 2 (Stereo)
Dimensione massima dello schermo		596,7mm L × 335,7mm A / 23,5" L × 13,2" A
Sorgente Alimentazione		100-240VAC, 50/60Hz, 1,5A
Consumo di alimentazione *2		25W tipici, 22W (Predefinito / Risparmio energetico) Modalità standby: 0,5W massimo, Modalità spenta: 0,3W massimo
Dimensioni / Peso netto		613,0 × 394,5 - 544,5 × 209,5mm / 24,1 × 15,5 - 21,4 × 8,3" (L×A×P) 6,1kg / 13,5lbs
Regolazione in altezza		150mm
Angolo		Inclinazione: Verso l'alto: 22 gradi, verso il basso: 5 gradi Perno: Destro / Sinistro: 45 gradi ciascuna Rotazione: Senso orario / Antiorario: 90 gradi ciascuna
Considerazioni ambientali		Esercizio: Temperatura 5 a 35°C / 41 a 95°F Umidità 10 a 80% (No condensa) Deposito: Temperatura -20 a 60°C / -4 a 140°F Umidità 10 a 90% (No condensa)
EPEAT Bronze		Visita <a href="http://www.epeat.net">www.epeat.net</a> per conoscere lo stato della registrazione nel tuo Paese
Approvals		TCO Certified, CE, UKCA, TÜV-Bauart, VCCI, PSE, EAC

**NOTA** \*1 Il corretto funzionamento dei dispositivi esterni collegati, diversi dalle cuffie, non è garantito.

\*2 Quando i dispositivi USB non sono collegati.

## SPECIFICHE : ProLite XU2792QSU-B6

Dimensione categoria	27"	
Pannello LCD	Tecnologia Pannello	IPS (In-Plane-Switching)
	Dimensione	Diagonale: 27" (68,5cm)
	Pixel pitch	0,233mm H × 0,233mm V
	Luminosità	250cd/m <sup>2</sup> (Tipici), 155cd/m <sup>2</sup> (Predefinito / Risparmio energetico)
	Ratio di Contrasto	1300 : 1 (Tipici), Disponibile funzione Adv. Contrast
	Angolo visibile	Destro / Sinistro : 89 gradi ciascuna, Su / Giù : 89 gradi ciascuna (Tipici)
	MPRT	0,4ms
Colori Display	Approx. 16,7M	
Frequenza Sync	HDMI(FreeSync: Disattiva): Orizzontale: 30,0-147,0kHz, Verticale: 48-100Hz HDMI(FreeSync: Attivo): Orizzontale: 30,0-147,0kHz, Verticale: 48-100Hz DisplayPort(FreeSync: Disattiva): Orizzontale: 30,0-147,0kHz, Verticale: 48-100Hz DisplayPort(FreeSync: Attivo): Orizzontale: 30,0-147,0kHz, Verticale: 48-100Hz	
Risoluzione Nativa	2560 × 1440, 3,7 MegaPixels	
Massima risoluzione supportata	HDMI(FreeSync: Disattiva): 2560 × 1440, 100Hz HDMI(FreeSync: Attivo): 2560 × 1440, 100Hz DisplayPort(FreeSync: Disattiva): 2560 × 1440, 100Hz DisplayPort(FreeSync: Attivo): 2560 × 1440, 100Hz	
Connettori Ingresso	HDMI, DisplayPort	
Segnali Ingresso Video	HDMI, DisplayPort	
USB Standard	USB3,2 Gen 1 (5Gbps, DC5V, 900mA)	
Numero di porte USB Connettori	1 Upstream: Serie B 4 Superiore: Serie A	
Connettore per cuffie *1	∅ 3,5mm mini jack (Stereo)	
Altoparlanti	2W × 2 (Stereo)	
Dimensione massima dello schermo	596,7mm L × 335,7mm A / 23,5" L × 13,2" A	
Sorgente Alimentazione	100-240VAC, 50/60Hz, 1,5A	
Consumo di alimentazione *2	25W tipici, 22W (Predefinito / Risparmio energetico) Modalità standby: 0,5W massimo Modalità spenta: 0,3W massimo	
Dimensioni / Peso netto	613,0 × 432,0 × 199,5mm / 24,1 × 17,0 × 7,9" (LxAxP) 4,6kg / 10,1lbs	
Angolo di inclinazione	Verso l'alto: 21,5 gradi, verso il basso: 3,5 gradi	
Considerazioni ambientali	Esercizio: Temperatura 5 a 35°C / 41 a 95°F Umidità 10 a 80% (No condensa) Deposito: Temperatura -20 a 60°C / -4 a 140°F Umidità 10 a 90% (No condensa)	
EPEAT Bronze	Visita <a href="http://www.epeat.net">www.epeat.net</a> per conoscere lo stato della registrazione nel tuo Paese	
Approvals	TCO Certified, CE, UKCA, TÜV-Bauart, VCCI, PSE, EAC	

### NOTA

\*1 Il corretto funzionamento dei dispositivi esterni collegati, diversi dalle cuffie, non è garantito.

\*2 Quando i dispositivi USB non sono collegati.

## DIMENSIONI : ProLite XUB2792QSU

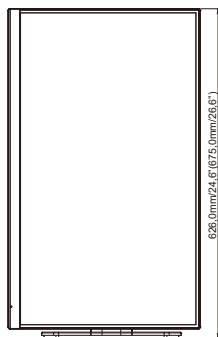
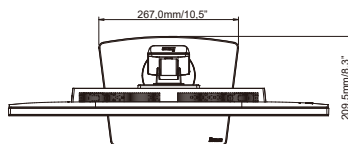
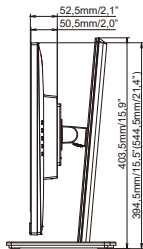
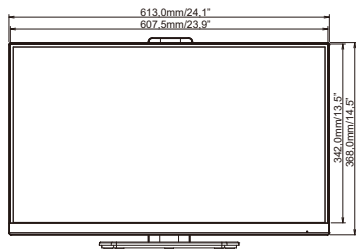

( ) : Massimo spazio di regolazione

## DIMENSIONI : ProLite XU2792QSU

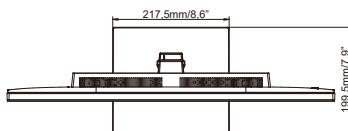
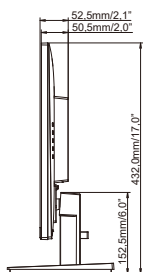
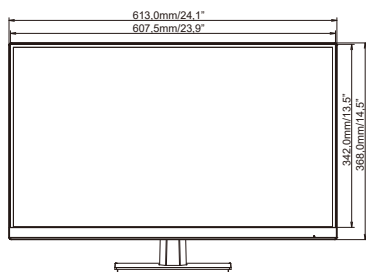

## FREQUENZE CONFORMI

Modalità video	Frequenza orizzontale	Frequenza verticale	Dot Clock
800 × 600	37,879kHz	60,317Hz	40,000MHz
	46,875kHz	75,000Hz	49,500MHz
1024 × 768	48,363kHz	60,004Hz	65,000MHz
	60,023kHz	75,029Hz	78,750MHz
1280 × 1024	63,981kHz	60,020Hz	108,000MHz
	79,976kHz	75,025Hz	135,000MHz
1680 × 1050	65,290kHz	60,000Hz	146,250MHz
1920 × 1080	67,500kHz	60,000Hz	148,500MHz
2560 × 1440	88,860kHz	60,000Hz	241,699MHz
	111,900kHz	75,000Hz	304,368MHz
	127,420kHz	85,000Hz	346,569MHz
	146,400kHz	100,000Hz	401,136MHz