

# GEBRUIKERSHANDLEIDING

# *ProLite*

## LCD Monitor

*ProLite LH5050UHS*  
*ProLite LH5550UHS*  
*ProLite LH6550UHS*

NEDERLANDS

Dank u dat u voor deze iiyama LCD monitor heeft gekozen.

Wij raden u aan een paar minuten de tijd te nemen om deze korte maar complete handleiding zorgvuldig door te lezen, voordat u de monitor instaleert en inschakelt. Bewaar deze handleiding goed om later als referentie te gebruiken.

## CONFORMITEITSVERKLARING CE-MARKERING

Deze LCD monitor voldoet aan de eisen van EG/EU-richtlijn 2014/30/EU "EMC-richtlijn", 2014/35/EU "Richtlijn ten aanzien van laagspanning" en 2011/65/EU "RoHS-richtlijn".

### Let op!

Dit is een "klasse-A" apparaat en zou in een thuisomgeving radio-interferentie kunnen veroorzaken. Indien dit het geval is dient u hiertegen afdoende maatregelen te nemen.

IYYAMA CORPORATION: Wijkemeerstraat 8, 2131 HA Hoofddorp, The Netherlands

Modelnr. : PL5050, PL5550, PL6550

- 
- Wij behouden ons het recht voor om specificaties zonder voorafgaand bericht te wijzigen.
  - Alle handelsmerken die in deze gebruikershandleiding worden gebruikt zijn het eigendom van de respectieve eigenaars daarvan.

# INHOUDSOPGAVE

VEILIGHEIDSVOORSCHRIFTEN.....	1
VOORZORGSMATREGELEN .....	1
SPECIALE OPMERKINGEN OVER LCD MONITOREN.....	3
KLANTENSERVICE .....	5
REINIGING.....	5
VOORDAT U DE MONITOR GEBRUIKT .....	6
EIGENSCHAPPEN .....	6
DE INHOUD VAN HET PAKKET CONTROLEREN.....	6
HET UITPAKKEN .....	7
BEDIENINGSELEMENTEN EN AANSLUITINGEN : MONITOR.....	8
INSTALLATIE .....	10
BEDIENINGSELEMENTEN EN AANSLUITINGEN :	
afstandsbediening .....	12
DE AFSTANDBEDIENING GEREED MAKEN .....	13
BASISBEDIENING .....	14
DE MONITOR AANSLUITEN .....	17
INSTELLING VAN DE COMPUTER.....	21
DE MONITOR GEBRUIKEN .....	22
INHOUD VAN HET AANPASSINGSMENU .....	24
ENERGIEBEHEER .....	35
PROBLEMEN OPLOSSEN .....	36
RECYCLE-INFORMATIE .....	37
BIJLAGE.....	38
SPECIFICATIES : ProLite LH5050UHS .....	38
SPECIFICATIES : ProLite LH5550UHS .....	39
SPECIFICATIES : ProLite LH6550UHS .....	40
AFMETINGEN : ProLite LH5050UHS .....	41
AFMETINGEN : ProLite LH5550UHS .....	41
AFMETINGEN : ProLite LH6550UHS .....	42
ONDERSTEUNENDE TIMING.....	43



Wij bevelen recycling van gebruikte producten aan. Neemt u hiervoor contact op met uw dealer of het iiyama service center. Informatie over recycling kunt u verkrijgen via het internet op het volgende adres: <http://www.iiyama.com>  
U kunt vanuit hier toegang verkrijgen tot de web pagina's van verschillende landen.

# VEILIGHEIDSVOORSCHRIFTEN

## VOORZORGSMAATREGELEN

### WAARSCHUWING

#### **GEBRUIK DE MONITOR NIET ALS U PROBLEMEN VERMOEDT**

Als u abnormale verschijnselen opmerkt, zoals rook, vreemde geluiden of dampen, moet u onmiddellijk de stekker van de monitor uit het stopcontact halen en contact opnemen met uw dealer of met iiyama. Het is erg gevaarlijk de monitor nog langer te gebruiken, dit kan brand of elektrische schokken veroorzaken.

#### **VERWIJDER NOOIT DE BEHUIZING**

Binnen in de monitor bevinden zich hoogspanningscircuits. Als u de behuizing verwijdert, loopt u het risico op brand of elektrische schokken.

#### **PLAATS GEEN VOORWERPEN IN DE MONITOR**

Plaats geen voorwerpen in de monitor en mors geen vloeibare stoffen zoals water in de monitor. Als dit per ongeluk toch gebeurt, moet u onmiddellijk de stekker van uw monitor uit het stopcontact halen en contact opnemen met uw dealer of met iiyama. Als u de monitor gebruikt terwijl er zich een voorwerp in bevindt, kan dit brand, elektrische schokken of schade veroorzaken.

#### **PLAATS DE MONITOR OP EEN VLAK, STABIEL OPPERVLAK**

De monitor kan, als hij valt of gevallen is, letsel veroorzaken.

#### **GEBRUIK DE MONITOR NIET IN DE BUURT VAN WATER**

Gebruik de monitor niet op een plaats waar er water op de monitor terecht kan komen. Dit kan brand of elektrische schokken veroorzaken.

#### **GEBRUIK DE OPGEGEVEN VOEDING**

Zorg ervoor dat u de monitor alleen gebruikt met de opgegeven voeding. Gebruik van de onjuiste voeding zal defecten veroorzaken en kan brand of elektrische schokken tot gevolg hebben.

#### **BESCHERM DE KABELS**

Trek niet aan het netsnoer of de signaalkabel. Zorg ervoor dat deze kabels niet worden geknikt en dat de monitor of andere zware voorwerpen niet op de kabels worden geplaatst. Als een kabel beschadigd is, kan dat brand of elektrische schokken tot gevolg hebben.

#### **ONGUNSTIGE WEERSOMSTANDIGHEDEN**

Het is raadzaam om de monitor niet te gebruiken tijdens zware storm. De herhaalde stroomonderbrekingen kunnen defecten veroorzaken. Het is ook raadzaam om tijdens deze omstandigheden de stekker niet aan te raken omdat dit elektrische schokken kan veroorzaken.

## PAS OP

### PLAATSING

Zet de monitor niet op een plaats waar plotselinge temperatuurschommelingen kunnen optreden, of in vochtige, stoffige of rokerige ruimten. Dit kan brand, elektrische schokken of schade veroorzaken. Vermijd ook ruimten waar de zon of ander licht rechtstreeks op de monitor kan schijnen.

### PLAATS DE MONITOR NIET OP EEN GEVAARLIJKE PLEK

Als de monitor niet op een geschikte positie geplaatst is kan de monitor omvallen en letsel tot gevolg hebben. Zorg er ook voor dat er geen zware voorwerpen op de monitor geplaatst worden en zorg ervoor dat kinderen niet aan de kabels kunnen trekken en daardoor letsel oplopen.

### ZORG VOOR EEN GOEDE VENTILATIE

Er zijn ventilatie-openingen aangebracht om te voorkomen dat de monitor oververhit raakt. Als de openingen worden afgedekt of als er een voorwerp in de buurt van de openingen wordt geplaatst kan brand ontstaan. Plaats de monitor in verband met de luchtcirculatie ten minste 10 cm (4 inches) van de muur af. Als u de monitor gebruikt terwijl deze achterover is gekanteld, op zijn zij ligt of ondersteboven staat, of als de monitor op vloerbedekking of een zachte ondergrond geplaatst wordt, kan ook schade ontstaan.

### HAAL DE STEKKERS LOS ALS U DE MONITOR VERPLAATST

Zet de monitor uit en haal de stekker uit het stopcontact en zorg ervoor dat de signaal kabel niet aangesloten zijn als u de monitor verplaatst. Anders kan dit brand of elektrische schokken tot gevolg hebben.

### HAAL DE STEKKER UIT HET STOPCONTACT

Om ongelukken te voorkomen is het raadzaam om de stekker van de monitor uit het stopcontact te halen als u de monitor lange tijd niet gebruikt.

### TREK AAN DE STEKKER, NIET AAN HET SNOER

Als u het netsnoer of de signaalkabel wilt verwijderen, moet u het snoer altijd bij de stekker vastpakken. Trek nooit aan de kabel zelf, dit kan brand of elektrische schokken veroorzaken.

### RAAK DE STEKKER NIET MET NATTE HANDEN AAN

Het in of uit het stopcontact halen van de stekker met natte handen kan elektrische veroorzaken.

### ALS U DE MONITOR OP UW COMPUTER PLAATST

Zorg ervoor dat de computer sterk genoeg is om het gewicht van de monitor te dragen, dit schade aan uw computer veroorzaken.

## OVERIGE

### ERGONOMISCHE AANBEVELINGEN

Om vermoeide ogen te voorkomen, moet u de monitor niet gebruiken tegen een lichte achtergrond of in een donkere ruimte. Voor optimaal comfort moet u de monitor net onder het oogniveau plaatsen en moet de afstand tussen uw ogen en de monitor 40-60 cm zijn. Als u langere tijd achter de monitor zit is het raadzaam om 10 minuten per uur rust te nemen. Continue kijken naar het beeldscherm kan vermoeidheid van de ogen veroorzaken.

## SPECIALE OPMERKINGEN OVER LCD MONITOREN

- De volgende verschijnselen zijn normaal en geven geen probleem aan:

- OPMERKING** - Als u de LCD-monitor voor de eerste keer aanzet, kan het voorkomen dat het beeld niet in het weergavegebied past van het type computer dat u gebruikt. In dat geval moet u de beeldpositie instellen.
  - Het kan zijn dat de helderheid niet over het hele scherm gelijk is. Dit is afhankelijk van het patroon dat u voor het bureaublad gebruikt.
  - Als gevolg van de aard van het LCD scherm is het mogelijk dat er een nabeeld van het vorige scherm blijft staan na verandering van het beeld, wanneer hetzelfde beeld enkele uren zichtbaar is. In dit geval wordt het scherm langzaam hersteld door het beeld te veranderen of de LCD voor enkele uren uit te zetten.
- Is niet ontworpen voor buiten-gebruik.
  - Is niet ontworpen voor gebruik in Skyface-positie (liggend)
  - Indien een langere dan meegeleverde kabel gebruikt wordt, dan kan dit leiden tot beeldkwaliteitsverlies. De touch-functie wordt niet gegarandeerd bij het gebruik van een USB-kabel die langer is dan 3m.

## GEBRUIKSAANWIJZING

Dit product is ontworpen voor optimaal gebruik van 24 uur per dag.

Het scherm is geschikt voor landscape/portrait positie, niet van toepassing tafelblad (face-up) positie.

## BEELD INBRANDING

Houd er rekening mee dat LCD-schermen gevoelig zijn voor inbranding. Dit gebeurt wanneer er een beeld langdurig zichtbaar op een scherm blijft. LCD inbranding is niet permanent, maar beelden die constant voor een langere tijd worden getoond, moeten worden vermeden.

Om inbranding tegen te gaan, schakelt u de monitor uit zo lang als het vorige beeld werd getoond. Dus wanneer een beeld 1 uur lang op een monitor wordt getoond en er is bewijs van de resterende afbeelding als 'geest', schakel dan de monitor 1 uur uit om het restbeeld te wissen.

Voor alle LFD schermen, adviseert iiyama bij de weergave van bewegende beelden gebruik te maken van een bewegende schermbeveiliging op gezette tijden wanneer het scherm inactief is. Het scherm kan ook preventief worden uitgeschakeld wanneer het scherm niet wordt gebruikt.

Andere manieren om het risico op inbranding te verkleinen zijn het gebruik van de ventilator-aan functie (indien beschikbaar), of het instellen van lage backlights en lage helderheid.

## VOOR LANGDURIG GEBRUIK ALS OPENBAAR SCHERM

### ■ Inbranding van een LCD-scherm

Wanneer een statisch beeld langdurig wordt weergegeven, kan er door de elektrische lading een spoor van elektroden zichtbaar blijven als 'geest' van het beeld (inbranding).

Beeld inbranding is geen permanent kenmerk.

### ■ Aanbevelingen

Om inbranden te voorkomen en de levensduur van het scherm te bevorderen, adviseren wij het volgende:

1. Vermijd het langdurig tonen van statische beelden – verander statische beelden in een continue setting
2. Zet de monitor uit wanneer deze niet in gebruik is, hetzij door de afstandsbediening, uitschakeling of tijdsinstellingen
3. Wanneer de monitor in een warme of afgesloten ruimte staat, maak dan gebruik van de koelventilator, schermbeveiliging en lage helderheid instelling.
4. Bij installatie van een scherm wordt uitgegaan van geschikte ventilatie. Airconditioning kan nodig zijn wanneer de omgevingtemperatuur hoog is.
5. Wij raden het gebruik van actieve koeling met ventilatoren aan bij langdurig gebruik of bij hoge omgevingstemperaturen.

## KLANTENSERVICE

- OPMERKING** ■ Als u het apparaat voor onderhoud moet retourneren en u de originele verpakking niet meer hebt, moet u het apparaat niet in een andere verpakking versturen. Neem contact op met de dichtstbijzijnde iiyama vestiging of dealer voor advies of vervangende verpakking.

## REINIGING

### WAAR-SCHUWING

- Als er tijdens het schoonmaken voorwerpen of vloeistoffen in de monitor terecht komen, moet u onmiddellijk de stekker uit het stopcontact halen en contact opnemen met uw dealer of met iiyama.

### PAS OP

- Zet om veiligheidsredenen de monitor uit en haal de stekker uit het stopcontact, voordat u de monitor gaat reinigen.

### OPMERKING

- Zorg ervoor dat u de beschermlaag van het LCD scherm niet beschadigt door met een hard voorwerp te krabben of te wrijven.  
■ Gebruik nooit een van de volgende oplosmiddelen. Hiermee beschadigt u de behuizing en het LCD scherm.

Verdunner	Benzine	Schurende reinigingsmiddelen
Spray-reiniger	Was	Zuur of alkalisch oplosmiddel

- Als de behuizing gedurende een lange periode contact maakt met een product van rubber of plastic, kan dit de verf van de behuizing aantasten.

- BEHUIZING** Vlekken kunt u verwijderen met een doek die licht bevochtigd is met een mild, reinigend oplosmiddel. Veeg de behuizing vervolgens met een zachte droge doek af.

- LCD SCHERM** Periodiek reinigen met een zachte droge doek wordt aanbevolen.  
Gebruik geen tissue papier etc. omdat deze het LCD scherm beschadigen.



## VOORDAT U DE MONITOR GEBRUIKT

### EIGENSCHAPPEN

- ◆ Ondersteunt resoluties tot 3840 x 2160
- ◆ Hoog contrast 4000:1 (Standaard) / Helderheid 450cd/m<sup>2</sup> (Standaard)
- ◆ Digital Character Smoothing
- ◆ Automatische instelling
- ◆ Stereo luidsprekers  
2 x 10W stereo luidsprekers
- ◆ Plug & Play voldoet aan VESA DDC2B  
Functioneert met Windows<sup>®</sup> 7/8,1/10
- ◆ Energiebeheer (voldoet aan VESA DPMS)
- ◆ Voldoet aan de VESA montagestandaard (400mm×400mm)

### DE INHOUD VAN HET PAKKET CONTROLEREN

De volgende accessoires zitten in het pakket. Controleer of deze zijn meegeleverd bij de monitor. Als iets ontbreekt of beschadigd is, neemt u contact op met uw Iiyama dealer of plaatselijk Iiyama kantoor.

- |                             |                      |                          |
|-----------------------------|----------------------|--------------------------|
| ■ Stroomkabel*              | ■ HDMI-kabel         | ■ DisplayPort-kabel      |
| ■ Afstandsbediening         | ■ Batterij (2 stuks) | ■ Brackets               |
| ■ Bracket Schroef (4 stuks) | ■ Kabelbanden        | ■ POP Label              |
| ■ Iiyama Logo Sticker       | ■ EU Energie Label   | ■ Veiligheidsinstructies |
| ■ Quick Guide handleiding   |                      |                          |

**PAS OP** \* De classificatie van de stroomkabel die wordt geleverd in gebieden met 120V is 10A/125V. Als in uw regio een hogere spanning gebruikelijk is, dan moet een stroomkabel met een classificatie 10A/250V worden gebruikt. De garantie gaat echter verloren in geval van problemen of schade die veroorzaakt is door een stroomkabel die niet is geleverd door Iiyama.

Gebruik een goedgekeurd netsnoer groter of gelijk aan H05VVf, 3G, 0,75mm<sup>2</sup>.

## HET UITPAKKEN

- ① Zorg voorafgaand aan het uitpakken voor een stabiele, vlakke en schone ondergrond in de nabijheid van een wandcontactdoos. Zet de monitordoos rechtop en open de bovenzijde voordat u de bovenste bescherming verwijdert.
- ② Verwijder het handvat.
- ③ Verwijder de bovenste bescherming en neem de accessoires en de monitor uit.

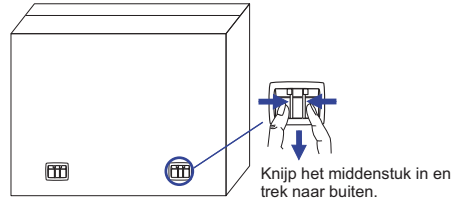

### PAS OP

Verplaats de monitor met minstens 2 personen. Indien u dit dringend advies niet in acht neemt kan er lichamelijke en materiele schade ontstaan. Bij verplaatsing altijd de handvatten aan de monitor gebruiken.



## BEDIENINGSELEMENTEN EN AANSLUITINGEN : MONITOR

### <Bedieningspaneel aan zijkant>

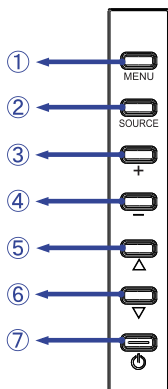

①	MENU	Menu-toets
②	SOURCE	Signaalkeuze-toets
③	+	+ -knop
④	-	- -knop
⑤	▲	Omhoog-knop
⑥	▼	Omlaag-knop
⑦	⏻	Aan/Uit-schakelaar

### <Vooraanzicht>



### <Achterkant>

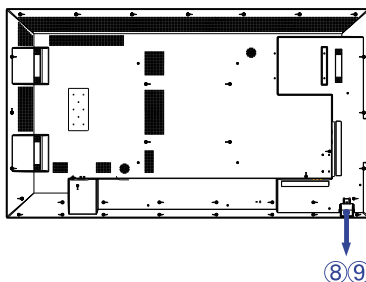

NEDERLANDS

⑧	Power Indicator	Green	Normaal gebruik
		Red	LED knippert : Energiebeheer LED aan : Monitor uitgezet met de draadloze of met de bekabelde afstandbediening.
			Uitgeschakeld
⑨	Remote Sensor		Sensor voor afstandsbediening

### <Met behulp van de afstandsbediening sensor en power indicator>

1. Trek de lens naar beneden voor betere afstandsbediening prestaties en aan/uit indicatie.
2. Duw de lens omhoog voor het monteren van de monitor voor videowall toepassing.
3. Trek / Duw de lens tot een duidelijk klikgeluid.

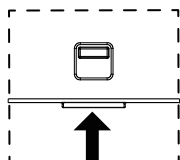

Druk omhoog om de lens te verbergen

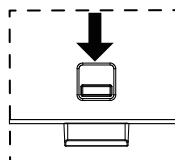

Druk naar beneden om de lens te verlengen

<Achterkant>

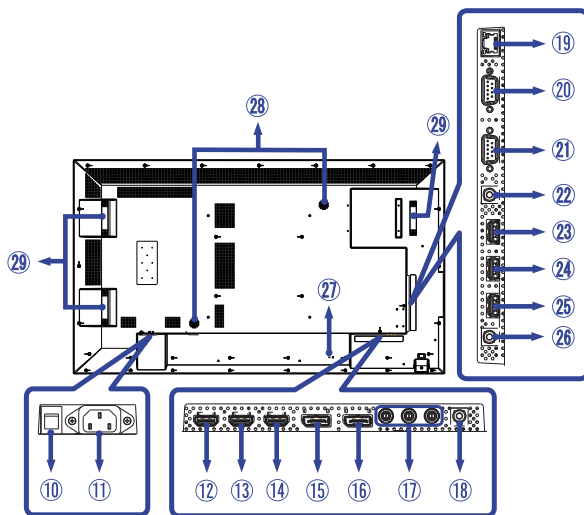

⑩	AC SWITCH I (ON) / O (OFF)	MAIN POWER	Aan/uit schakelaar
⑪	AC IN	AC-INLET	Stroomaansluiting( ~ : Wisselstroom) (AC-IN)
⑫ ⑬ ⑭	HDMI1 HDMI2 HDMI3	HDMI	HDMI-aansluiting
⑮	DP IN	DisplayPort	DisplayPort-aansluiting
⑯	DP OUT	DisplayPort	DisplayPort-aansluiting
⑰	COMPONENT VIDEO (VIDEO IN)	RCA G/B/R	Component Video aansluiting
⑱	AUDIO IN (PC Audio In)	Mini Jack	Audio-aansluiting
⑲	RJ45	RJ45	RJ45 -aansluiting
⑳	RS232C IN	RS232C 9pin	RS232C-aansluiting
㉑	RS232C OUT	RS232C 9pin	RS232C-aansluiting
㉒	IR IN	IR	IR-aansluiting
㉓ ㉔	USB2.0	USB	USB-aansluiting voor USB-mediaspeler
㉕	USB3.0	USB	USB-aansluiting voor USB-mediaspeler
㉖	AUDIO OUT	RCA L/R	Koptelefoon-aansluiting
㉗	Keyhole for Security Lock		Bevestiging voor veiligheidsslot
㉘	Speakers		Luidsprekers
㉙	Handles*		Handvatten

\* Alleen beschikbaar voor ProLite LH6550UHS

## INSTALLATIE

### PAS OP

- Volg de instructies van het gebruikte type ophangbeugel. Laat service-handelingen door gekwalificeerd personeel uitvoeren.
- Verplaats de monitor met minstens 2 personen.
- Overtuig uzelf voordat u gaat installeren, dat de betreffende muur bestand is tegen het gewicht van de te installeren monitor met de te gebruiken beugel.
- Als u het scherm in een andere hoek of in een andere positie gebruikt dan in deze handleiding wordt vermeld, komt de fabrieksgarantie te vervallen.

### [VESA MUURBEUGEL]

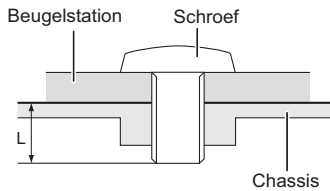

### WAAR-SCHUWING

Als u de VESA muurbeugel gebruikt hou dan rekening met de dikte van het beugelstation, Draai de M6 Schroeven (4 stuks) aan met de tussenring gebruik de "L" lengte van 15mm om de monitor vast te maken. Als u de schroef er verder in draait kan dat elektrische schokken of schade veroorzaken door het in contact komen met de elektrische onderdelen binnen in de monitor.

Het scherm kan niet gebruikt of geïnstalleerd worden met de voorzijde naar boven of naar beneden.

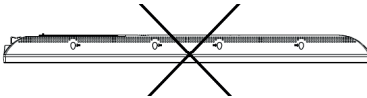

Voorzijde naar beneden

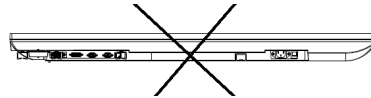

Voorzijde naar boven

### [EEN MINI-PC INSTALLEREN OP DE MONITOR]

Bevestig de mini-pc aan de meegeleverde beugel en schroef deze aan de achterkant van de monitor vast.

De installatiemethode van de mini-pc is te vinden in de gebruiksaanwijzing van de mini-pc.

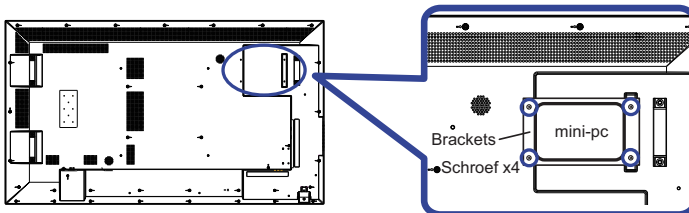

## [DE MONITOR ROTEREN]

Het is ontworpen voor het gebruik in zowel landschap als portret modus.

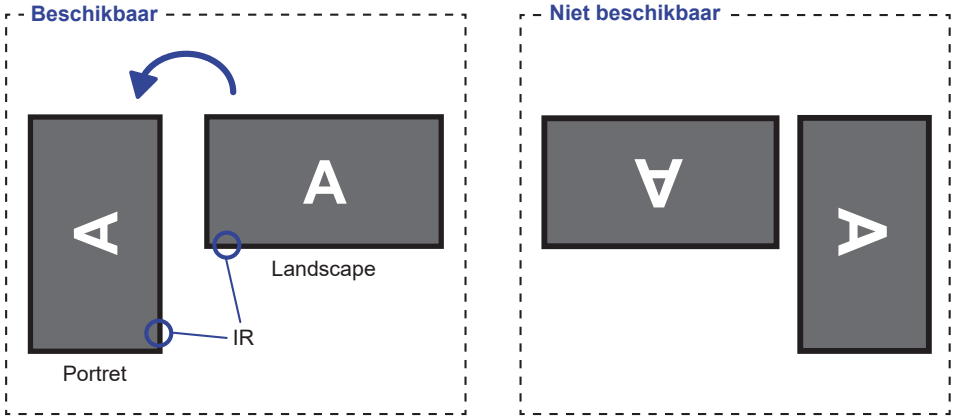

## [HOEK]

Het scherm moet onder een hoek van 0 en 15 graden worden geïnstalleerd voor zowel landschap als portrait positie.

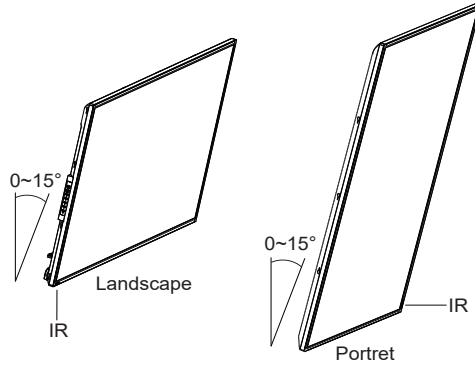

## BEDIENINGSELEMENTEN EN AANSLUITINGEN : AFSTANDSBEDIENING

NEDERLANDS

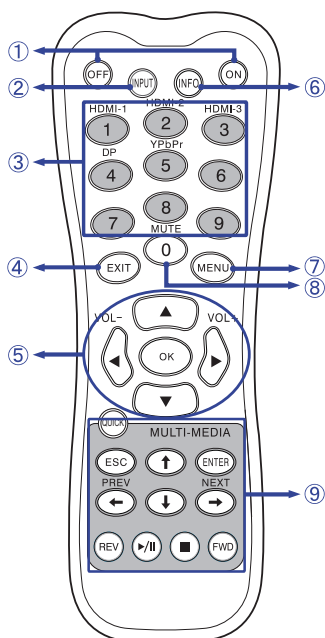

①	ON/OFF	Schakelt de monitor aan of uit.
②	INPUT	Kiest de bron.
③	Number (1-9) / Input source	Functioneert als signaalbron-selector indien Menu niet wordt getoond.
④	EXIT	Keert terug naar vorige menu of sluit het OSD-menu af.
⑤	▲▼◀▶	Navigeert door de submenu's en instellingen. ▲: Omhoog-knop ▼: Omlaag-knop ◀: Links-knop ▶: Rechts-knop ◀(VOLUME-): Zet het geluid zachter. ▶(VOLUME+): Zet het geluid harder.
	OK	Bevestigt uw keuze of bewaard uw keuzes.
⑥	INFO	Laat bron, resolutie-informatie en Monitor ID zien.
⑦	MENU	Laat het OSD-menu op de monitor zien. Als het menusysteem al is geopend, keert u met deze knop terug naar het hoofdmenu.
⑧	Number (0)/ MUTE	Zet de MUTE-functie aan of uit indien MENU niet wordt getoond.
⑨	MULTI-MEDIA	<b>QUICK:</b> Open het snelmenu. Wanneer het snelmenu al open is, keert u met deze knop terug naar Exit. <b>ESC:</b> Terug naar het vorige scherm. <b>ENTER:</b> Activeert het geselecteerde menu item. <b>←(PREV)/ ↑ / ↓ / →(NEXT):</b> Richtingspijlen om het gewenste item te selecteren. <b>REV:</b> Snel Terug <b>▶ /    :</b> Speel af / Pauze <b>■ :</b> Stop <b>FWD:</b> Snel Vooruit

## DE AFSTANDBEDIENING GEREED MAKEN

Voor ingebruikname van de afstandsbediening de 2 batterijen plaatsen.

### PAS OP

Gebruik voor de afstandsbediening geen andere batterijen dan degene die in deze handleiding worden genoemd. Gebruik in de afstandsbediening geen oude en nieuwe batterijen tegelijk. Zorg dat de polen overeenkomen met de "+" en "-" aanduidingen in de batterijbehuizing. Gebarsten batterijen of elektrolyten uit batterijen kunnen vlekken, brand of letsel veroorzaken.

- ① Schuif het batterijklepje terug in de richting van de pijl en verwijder de batterijen.

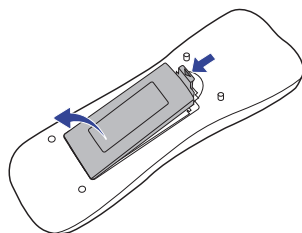

- ② Plaats twee AAA-batterijen met de +/-polen op de aangegeven wijze (staat op de afstandsbediening).

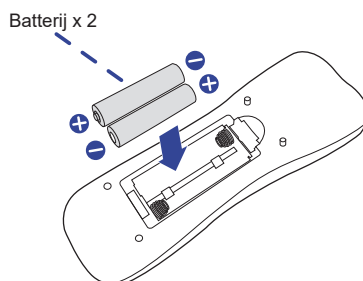

- ③ Herplaats de batterij-klep en schuif deze weer dicht.

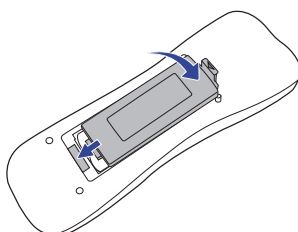

### OPMERKING

- Vervang de batterijen als de afstandsbediening vlakbij de monitor niet werkt. Gebruik AAA droge batterijen.
- Gebruik de afstandsbediening door hiermee te wijzen naar de sensor op de monitor.
- Deze monitor werkt alleen als u de meegeleverde afstandsbediening gebruikt. Het gebruik van andere typen afstandsbediening heeft geen zin.
- Lever uw batterijen in bij een milieu-inzamelpunt.



## BASISBEDIENING

### ■ Het aanzetten van de monitor

De monitor is AANGEZET en de power-indicator wordt groen als u de “aan/uit”-knop op uw afstandsbediening heeft ingedrukt. De monitor is UITGESCHAKELD en de aan/uit-indicator wordt nu rood als u de aan/uit knop op uw afstandsbediening heeft ingedrukt.

### OPMERKING

Zelfs indien de monitor, middels het powermanagement of de aan/uit-schakelaar, is uitgezet vraagt de monitor een minime hoeveelheid energie. Haal de stroomkabel uit de wandcontactdoos als u ook dat verbruik wilt voorkomen.

**[Monitor]**

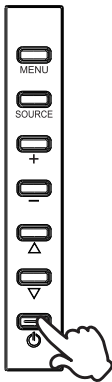

**[Afstandsbediening]**

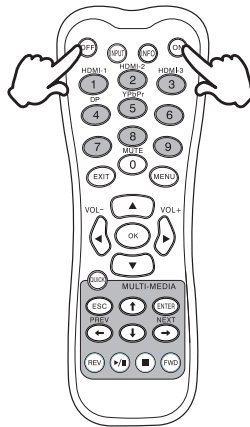

### ■ Het tonen van instellingen-menu

De menupagina verschijnt op het scherm als u op de MENU-knop indrukt op de monitor of de afstandsbediening drukt.

De menupagina verdwijnt als u opnieuw op de EXIT-knop op u afstandsbediening drukt.

**[Monitor]**

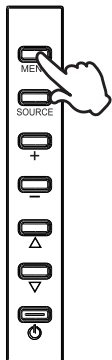

**[Afstandsbediening]**

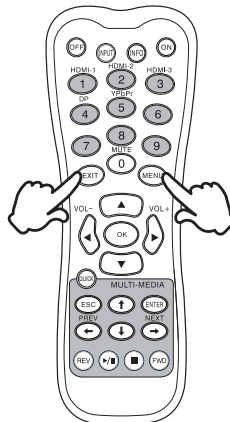

## ■ De cursor vertikaal verplaatsen

Selecteer de gewenste optie middels de “▲ / ▼”-toets terwijl het betreffende menu wordt getoond.

[Monitor]



[Afstandsbediening]

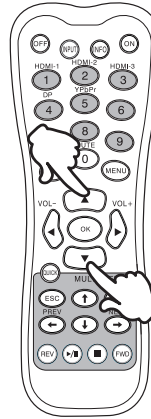

## ■ De cursor horizontaal verplaatsen

Selecteer de gewenste optie of instelling middels de + / - -knop de monitor of de “◀ / ▶”-toets de afstandsbediening terwijl het betreffende menu wordt getoond.

[Monitor]

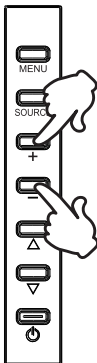

[Afstandsbediening]

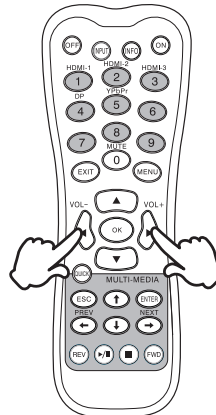

■ **Het volume aanpassen**

Druk op de “◀/▶”-toets op uw afstandsbediening als er geen menu-pagina getoond wordt.

[Monitor]

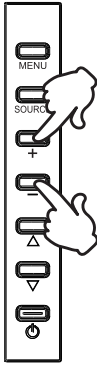

[Afstandsbediening]

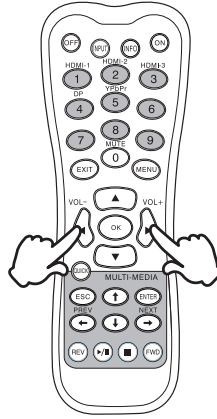

■ **Een signaalbron kiezen**

Druk op de SOURCE knop op de monitor, op de knop Input Source of op de Input knop op de afstandsbediening om het menu Invoersignaal weer te geven wanneer de menupagina niet op het scherm wordt weergegeven. Druk op de “▲ / ▼”-toets of op de ingangsbron om het ingangssignaal te wijzigen.

[Monitor]



[Afstandsbediening]

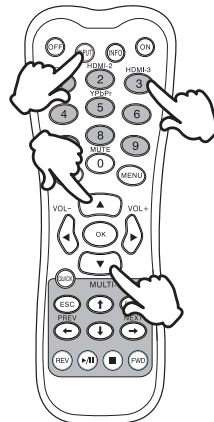

## DE MONITOR AANSLUITEN

- ① Controleer of zowel computer als monitor zijn uitgeschakeld.
- ② Sluit de computer aan op de monitor met de signaalkabel.
- ③ Sluit de computer aan op de monitor met de USB-kabel. \*
- ④ Sluit de stroomkabel eerst op de monitor aan en vervolgens op de stroombron.
- ⑤ De monitor (Aan/uit schakelaar en Aan/uit knop) en computer kunnen nu aangezet worden.

### OPMERKING

- De signaalkabel voor het aansluiten van computer en monitor kan verschillen, afhankelijk van het type computer. Een onjuiste verbinding kan zowel monitor als computer ernstig beschadigen. De bij de monitor geleverde kabel is voor een standaard aansluiting. Als een speciale kabel nodig is neemt u contact op met uw iiyama-dealer of plaatselijk iiyama-kantoor.
- Voor aansluiting op Macintoshcomputers, neemt u contact op met uw iiyama-dealer of plaatselijk iiyama-kantoor voor aanschaf van een geschikte adapter.
- Controleer of de schroeven aan beide uiteindes van de signaalkabel zijn vastgedraaid.
- Apparatuur van het type klasse I moet worden aangesloten op een geaard contact.
- Het stopcontact moet zich in de buurt van het apparaat bevinden en gemakkelijk toegankelijk zijn.
- Overmatige geluidsdruk van hoofdtelefoons kan gehoorbeschadiging veroorzaken

[Voorbeeld van aansluiting]

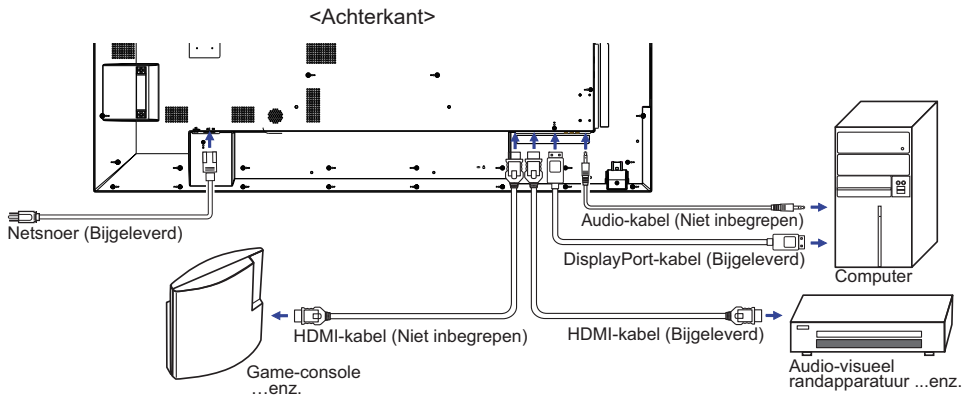

[ Voorbeeld van een aansluiting met randapparatuur ]

**PAS OP**

Zet, om een elektrische schok of beschadiging te voorkomen, de aan/uit-schakelaar uit en koppel de monitor en randapparatuur los voordat u het apparaat aansluit.

**OPMERKING**

- Zie ook de gebruikershandleiding voor de randapparatuur.
- Zorg dat u de benodigde kabels in uw bezit hebt.

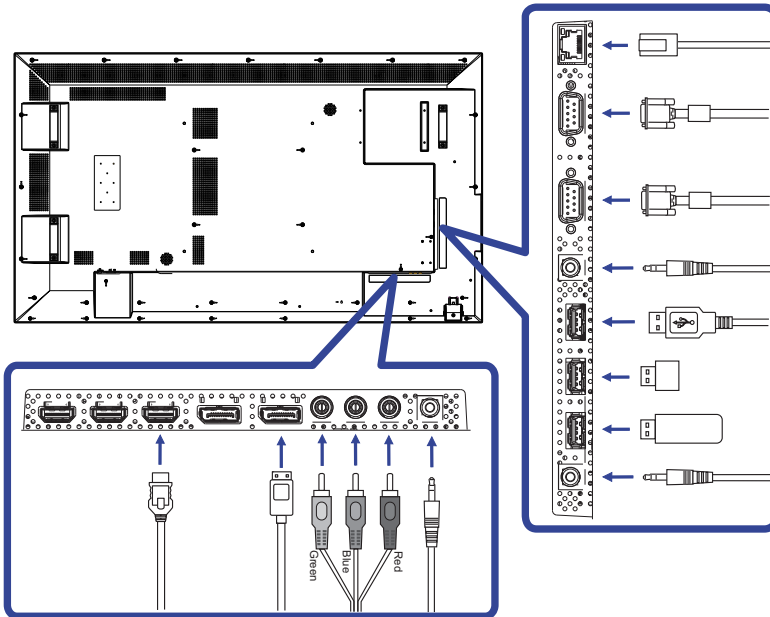

## [ Over de doorkoppeling ]

### ■ Monitor bediening connectiviteit

#### RS-232C

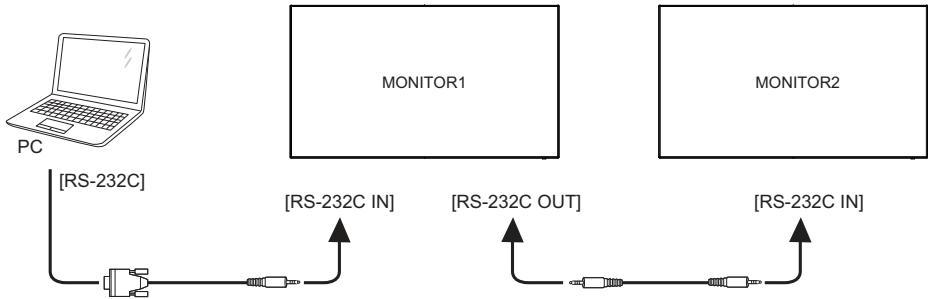

### ■ Digitale video connectiviteit

#### DisplayPort

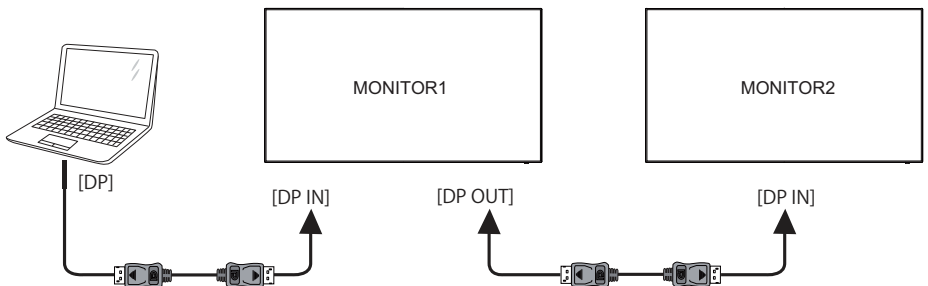

Bij gebruik van de 1,8m DP-gecertificeerde kabel die bij de monitor is geleverd

Modus	Timing	Maximale hoeveelheid monitor (Totaal)
SST	1080p	6
MST	1080p	4
SST / MST	FHD 1920×1080	2
	4K 3840×2160	

## [ Netwerk verbinding ]

### ● Verbinding maken met een LAN

De monitor aansluiten op een lokaal netwerk.

1. Sluit een RJ45-kabel op de corresponderende poort van de monitor en de LAN-switch of router aan.
2. Selecteer de LAN verbinding in de menu-instellingen van de monitor.
3. Sla de netwerkinstellingen op in de menu-instellingen (IP adres / DNS set-up).
4. Bewaar de instellingen en keer terug naar het vorige menu.

### ● Instellen van de monitor

Zodra u het juiste IP-adres voor uw monitor heeft en de monitor is ingeschakeld of staat in de standby-modus, dan kunt u elke computer op ditzelfde lokale netwerk aansluiten om de monitor te bedienen.

#### OPMERKING

• Wanneer u de LAN controle in gebruik heeft, is er geen controle over de monitor mogelijk via de RS-232C-aansluiting.

• Wij raden u aan een recente versie van Internet Explorer te gebruiken.

1. Voer het IP-adres van de monitor in de adresbalk van uw browser en druk op ENTER.
2. Invoer ID en wachtwoord.

ID: admin Password: system

3. De instellingspagina wordt weergegeven.

INFORMATIE / BEELD & GELUID / SCHEM / SCHEM / MAIL RAPPORT / NETWERK

#### OPMERKING

Wanneer u de monitor wilt inschakelen vanaf een webpagina.

Zorg ervoor dat de instelling >control instelling menu is ingesteld op LAN, en de instelling > menu

Energiebesparing is ingesteld op Uit.

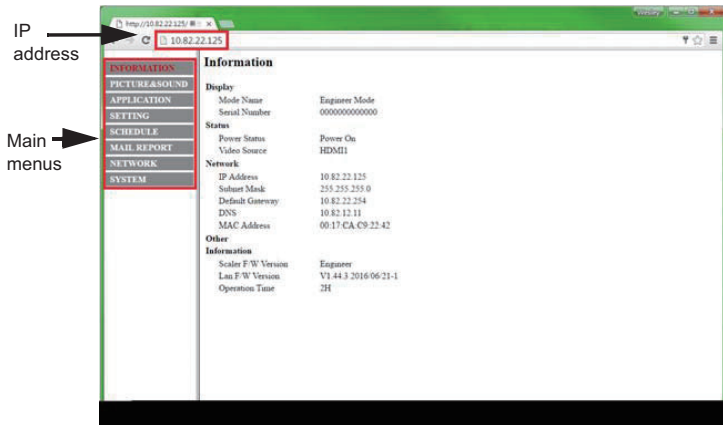

## INSTELLING VAN DE COMPUTER

### ■ Signaaltiming

Verander de waarde in de gewenste signaaltiming zoals aangegeven op pagina 43: ONDERSTEUNENDE TIMING.



# DE MONITOR GEBRUIKEN

De Iiyama LCD-monitor is voor het beste beeld ingesteld op de ONDERSTEUNENDE TIMING die op pagina 43 te zien is. U kunt het beeld zelf aanpassen via de knoppen zoals hieronder is aangegeven.

- 1 Druk op de Knop MENU om de On Screen Display functie in te schakelen. Extra menu-items kunnen worden opgeroepen met de ▲ / ▼ toetsen.



- 2 Selecteer de te wijzigen menu-optie d.m.v. de Knop OK op de afstandsbediening of ENTER-toets op de monitor om in het betreffende menu te komen. Met de ▲ / ▼-toets gaat u vervolgens naar het gewenste item.
- 3 Druk nogmaals op de Knop OK op de afstandsbediening of ENTER-toets op de monitor. Gebruik de ◀ / ▶ toetsen om de gewenste aanpassing of instelling te maken.
- 4 Druk op de knop EXIT om het menu te verlaten, en de gemaakte instellingen worden automatisch opgeslagen.

Wilt u bijvoorbeeld de scherpte aanpassen, selecteer dan het menu-item "Beeld". Druk nogmaals op de Knop OK op de afstandsbediening. Selecteer vervolgens "Afbeelding instellingen" met de ▲ / ▼ toetsen. Druk nogmaals op de Knop OK op de afstandsbediening. Selecteer vervolgens Scherpte met de ▲ / ▼ toetsen.

Gebruik vervolgens de ◀ / ▶ toetsen om de instelling van de scherpte te veranderen. De scherpte van het gehele beeldscherm verandert dan terwijl u dit doet.



Druk tenslotte op de Knop EXIT, waardoor het aanpassen stopt en de veranderingen in het geheugen worden opgeslagen.

## OPMERKING

- De EXIT knop wordt gebruikt om naar het vorige menu item te gaan.
- Alle veranderingen worden automatisch in het geheugen opgeslagen als de OSD verdwijnt. Schakel niet de stroom uit als u het menu gebruikt.

## [VERGREDELINGS MODUS]

- **Controller knop aan de zijkant van de monitor:** \* Alleen beschikbaar voor Afstandsbediening.  
Door de ▲ knop ongeveer 5 seconden ingedrukt te houden en vervolgens op de OK te drukken wanneer het menu wordt weergegeven, vergrendelt/ontgrendelt u de vergrendelingsfunctie.









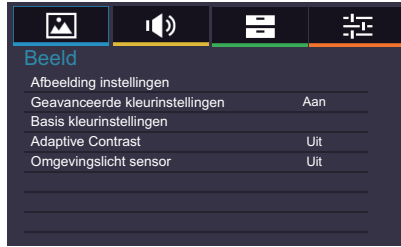

















**Direct** \* Alleen beschikbaar voor Afstandsbediening.

- **Stilstaand beeld functie:**  
Druk op de ▼-toets en vervolgens op de 0-toets indien het OSD-menu niet getoond wordt.  
Herhaal achtereenvolgens om de functie te activeren / deactiveren.

## INHOUD VAN HET AANPASSINGSMENU

### Beeld Picture



Aanpassingsitem		Probleem / Optie		In te drukken knoppen		
Afbeelding instellingen Picture Settings	Beeldmodus Picture Mode	Levendig	Voor het weergeven van beelden van landschappen.			
		Standaard	Toon afbeelding en laat u beeldinstellingen wijzigen in het menu "Beeldinstellingen".			
		Film	Voor film en videomilieu.			
		Gebruikersinstellingen	Toont een afbeelding zoals ingesteld onder Image Settings Adjustments.			
	Backlight* <sup>2</sup> Backlight	Helderheid van back-light wordt verminderd.		 		
	Contrast Contrast	Te vaag	 			
		Te intens	 			
	Helderheid* <sup>1</sup> Brightness	Te donker	 			
		Te licht	 			
	Verzadiging Saturation	Te zwak	 			
	Te sterk	 				
Tint Hue	Paarsachtig	 				
	Groenachtig	 				
Scherppte Sharpness	Te vaag	 				
	Te sieraap	 				
Kleurtemperatuur Color Temp.	Koel (Blauwachtig wit)	Hoeveelheid rood	Te weinig	 		
		Hoeveelheid groen			Te veel	 
		Hoeveelheid blauw				
	Warm (Roodachtig wit)	Reset	Nee	Terug naar menu.		
Gebruikersinstellingen	Reset	Ja	Reset alle instellingen in het Kleurtemperatuurmenu.			

\*<sup>1</sup> Pas de Helderheid als u het beeldscherm in een donkere kamer gebruikt en het scherm te licht is.

\*<sup>2</sup> Backlight uitgeschakeld indien in Adaptive Contrast ou Omgevingslicht sensor.

**Beeld**  
Picture





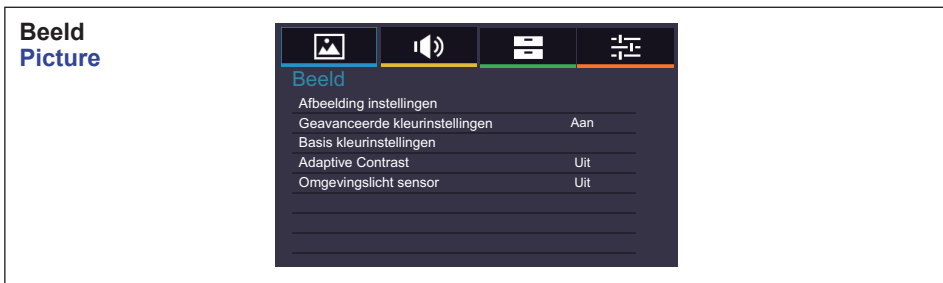

Aanpassingsitem		Probleem / Optie		In te drukken knoppen
Afbeelding instellingen Picture Settings	Ruis reductie Noise Reduction	Auto opschonen	Aan	Gebruik deze functie als er ruis (spikkels) ontstaan na het comprimeren en omzetten van een MPEG signaal. Onscherpe beelden kunnen mogelijk ook verbeterd worden door deze functie.
			Uit	Auto opschonen is uitgeschakeld.
		MPEG NR	Uit	MPEG NR is uitgeschakeld.
			Laag	Stelt reductie van het geluidsniveau van MPEG NR in.
			Midden	Stelt reductie van het geluidsniveau van MPEG NR meer dan Laag in.
			Hoog	Stelt reductie van het geluidsniveau van MPEG NR meer dan Midden in.
		DNR	Uit	DNR is uitgeschakeld.
			Laag	Stelt reductie van het geluidsniveau van DNR in.
			Midden	Stelt reductie van het geluidsniveau van DNR meer dan Laag in.
	Hoog		Stelt reductie van het geluidsniveau van DNR meer dan Midden in.	
Reset Reset	Nee	Terug naar menu.		
	Ja	Reset alle instellingen in het Afbeelding instellingen-menu.		
Geavanceerde kleurinstellingen Advanced Colour Settings	Aan	Schakel de basis kleuraanpassing in.		
	Uit	Schakel de basis kleuraanpassing uit.		
Basis kleurinstellingen Base Colour Adjustment	Past de parameter van de tint, verzadiging en helderheid aan.			
	Rood	Te weinig Te veel		
	Groen			
	Blauw			
	Geel			
	Magenta			
	Cyaan			
	Reset	Nee	Terug naar menu.	
Ja		Reset alle instellingen in het Basis kleurinstellingen-menu.		



Aanpassingsitem	Probleem / Optie		In te drukken knoppen
Adaptive Contrast Adaptive Contrast	Aan	Verbetert het beeldcontrast in donkere scènes.	
	Uit	Adaptive Contrast is uitgeschakeld.	
Omgevingslicht sensor Ambient Light Sensor	Aan	Automatische aanpassing van de helderheid bij het veranderende lichtomstandigheden.	
	Uit	Omgevingslicht sensor is uitgeschakeld.	



Aanpassingsitem	Probleem / Optie		In te drukken knoppen		
Balans Balance	Linker luidspreker harder. Rechter luidspreker harder.		   		
Geavanceerde geluidsinstellingen Advanced Sound Settings	Audiomodus Sound Mode	Helder geluid	Bas	Te weinig	
		Natuurlijk	Hoog	Te veel	
		Dynamisch	Reset	Nee	Terug naar menu.
		Standaard		Ja	Reset alle instellingen in het Audio-menu.
Audiobron* Audio Source	HDMI		Selecteer de HDMI input.		
	DP		Selecteer de DisplayPort input.		
	Line-In		Selecteer de Line-In input.		

\* Alleen beschikbaar bij gebruik van HDMI/DisplayPort.

## Toepassingen Applications

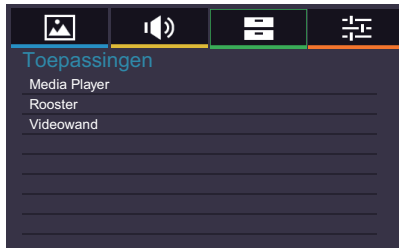

Aanpassingsitem	Probleem / Optie		In te drukken knoppen	
Media Player Media Player	Foto's	Toont een lijst van Foto's in USB-geheugen.		
	Muziek	Toont een lijst van Muziek in USB-geheugen.		
	Video's	Toont een lijst van Video's in USB-geheugen.		
	Afspeellijsten	Geeft alle lijsten weer die beschikbaar zijn via USB-geheugen.		
Rooster Schedule	Datum en tijd*	Stelt de datum en tijd in. Jaar/Maand/Dag/Uur/Minuut Tijd instellen/Datum instellen		
	Klokweergave	Aan	Toon de ingestelde tijd.	
		Uit	Klokweergave is uitgeschakeld.	
Aan/Uit Timer	Stel in wanneer de monitor aan-/uit moet worden gezet. An/Aus/Ingangen/Täglich/Mo/Di/Mi/Do/Fr/Sa/So			
Videowand Display Wall	H. Monitoren	Stelt het aantal schermen in, horizontale positie.		
	V. Monitoren	Stelt het aantal schermen in, verticale positie.		
	H. Positie	Stelt de horizontale positie in van de scherm wand-matrix.		
	V. Positie	Stelt de verticale positie in van de scherm wand-matrix.		
	Raam Comp.	Aan	Past afbeeldingen aan m.b.t. de randen t.b.v. optimale presentatie over de gehele wand-matrix.	
		Uit	Terug naar menu.	
	Inschakelvertraging	Aan	Alle Display-wall monitoren gaan, na een stroom-onderbreking, na 10 seconden automatisch aan.	
Uit		Inschakelvertraging is uitgeschakeld.		

\* Stel deze functie in wanneer de Aan/Uit timer wordt gebruikt.  
U kunt nummer (1-9) op de afstandbediening gebruiken.

## Overige instellingen Setting



Aanpassingsitem		Probleem / Optie		In te drukken knoppen	
Taal Language		English	Engels	Русский	Russisch
		Français	Frans	Čeština	Tsjechisch
		Deutsch	Duits	Italiano	Italiaans
		Nederlands	Nederlands	日本語	Japans
		Polski	Pools		
Netwerk instellingen* <sup>1</sup> Network Settings	IP adres setup	Auto Setup	Aan	Zodra u verbonden bent, wordt het IP-adres, subnetmaster en standaard gateway-instellingen weergegeven.	
			Uit	Als u geen verbinding hebt, neem contact op met uw IT-beheerder voor informatie over het IP-adres, subnetmaster en standaard gateway-instellingen.	
	DNS instelling	Auto Setup	Aan	Zodra u verbonden bent, wordt het Primary DNS-instellingen weergegeven.	
			Uit	Als u geen verbinding hebt, neem contact op met uw IT-beheerder voor informatie over het Primary DNS-instellingen.	
	MAC adres	Geeft het adres van de verbonden MAC weer.			
Afstandsbediening inst. Control Setting		RS-232C	Gebruik de RS-232 om de display te bedienen.		
		LAN	Kies deze optie om de display met LAN te bedienen.		
		IR-passthrough	Kies deze optie indien meerdere monitoren middels RS-232c zijn aangesloten. Primair/Secundair		
			<b>OPMERKING</b> Om de standaardinstelling van de IR koppeling te herstellen, drukt u 5 seconden op de infoknop van de afstandsbediening.		
Monitor ID instellen * <sup>2</sup> Set Monitor ID		Geef monitor unieke ID. 1-98			
Energie besparende instellingen Energy Saving Settings	Energiebesparing * <sup>3</sup> Power Save	Aan	Alle signaal-bronnen kunnen ingesteld worden op activatie van Power-saving-modus, maar alleen het signaal van VGA kan het scherm laten ontwaken. Wanneer een andere signaal-bron is aangesloten, dient u hiervoor de power-knop te gebruiken.		
		Uit	Energiesparen is uitgeschakeld.		

\*<sup>1</sup> Beschikbaar wanneer 'LAN' is geselecteerd in de besturingsinstelling.

\*<sup>2</sup> Voor gebruik door middel van de RS-232C control mode.

\*<sup>3</sup> RS-232C kan elke modus uit de energiebesparende stand halen.

## Overige instellingen Setting



Aanpassingsitem		Probleem / Optie	In te drukken knoppen
Energie besparende instellingen Energy Saving Settings	Automatisch UIT Automatic Power Down	Aan	Schakelt de functie automatische afsluiting in. <b>OPMERKING</b> • De monitor zal vanzelf afsluiten wanneer er 3 uur geen activiteit is. • Wanneer deze functie is ingeschakeld, druk op de ▲ en vervolgens op de 0 (dempen) knop van de afstandsbediening om deze functie uit te schakelen.
		Uit	Automatisch UIT is uitgeschakeld.
Aspect Aspect	<b>Direct</b>	Normaal	Vergroot de afbeelding met behoud van zelfde beeld-verhouding.
		Origineel	Toon alle beeld-bronnen in een 4:3 beeld-verhouding.
		Volledig	Vergroot de afbeelding horizontaal naar beeldvullend, als de beeld-bron 4:3 is (standard definition). Wanneer de bron 16:9 is, dan wordt hij in dezelfde ratio getoond.
Stilstaand beeld Freeze		Aan	Bevries het getoonde beeld.
		Uit	Stilstaand beeld is uitgeschakeld.
Tegen beeldretentie Anti Image Retention		Aan	Toont automatisch elke 1 second snel bewegende patronen t.v.v. het inbranden van het LCD-scherm.
		Uit	Tegen beeldretentie is uitgeschakeld.
OSD Rotatie OSD Rotation		Landschap	Landscape formaat-weergave
		Portret	Portrait formaat-weergave
OSD Info Box OSD Info Box		Aan	Indien er geschakeld wordt tussen verschillende signaal-bronnen of qua beeld-timing, dan zal de actuele bron en/of resolutie op het scherm worden getoond.
		Uit	OSD Info Box is uitgeschakeld.
DP1.2 DP1.2		Aan	Stel de DisplayPort-versie in op 1.2.
		Uit	DP1.2 is uitgeschakeld.
LED LED		Aan	Aan/uit indicator-lampje is AAN.
		Uit	Aan/uit indicator-lampje is UIT.
Startlogo Opening Logo		Aan	het iiyama-logo wordt getoond als de monitor wordt aangezet.
		Uit	het iiyama-logo wordt niet getoond als de monitor wordt aangezet.

**Direct**

Zie pagina 23 voor Direct.



## Overige instellingen Setting



Aanpassingsitem	Probleem / Optie	In te drukken knoppen
Informatie Information	Datum/Model naam/Serienummer/Bedrijfsduur/Software versie/ LAN versie/IP adres* <sup>4</sup>	
	<b>OPMERKING</b>	Zie de handleiding van de grafische kaart voor meer informatie over het veranderen van resolutie en vernieuwingsfrequentie.
Alles resetten All Reset	Nee	Terug naar menu.
	Ja	Standaardwaarden worden hersteld.

\*<sup>4</sup> Het IP adres wordt alleen weergegeven wanneer de LAN is aangesloten.

## [Afspelen van multimedia bestanden]

Foto's, muziek en video's op het scherm via:

- uw computer verbonden via het netwerk
- een USB apparaat dat in verbinding staat met het scherm

### ● **Afspelen van multi media bestanden via het USB apparaat**

Wanneer je bestanden van een extern USB-apparaat wil afspelen, sluit het apparaat eenvoudig op de USB-A-aansluiting van de monitor aan.

1. Sluit uw USB apparaat aan op de USB poort van het scherm.
2. Gebruik de afstandsbediening en volg de Aan - Scherm instructies om het scherm te bedienen.

#### ■ **Ondersteunend bestandssysteem:**

FAT32

#### ■ **Ondersteunend bestandsindeling:**

- Music: MP3, MP4, WMA, WAV, MKA
- Video: AVI, MPG, MPEG, MOV, MP4, ASF, FLV1, F4V, 3GPP, TRP, TS, TP, M2TS
- Photo: JPEG, BMP, PNG, JIF

## ●Bekijken van fotobestanden

### <Afstandsbediening functies in miniatuurweergave>

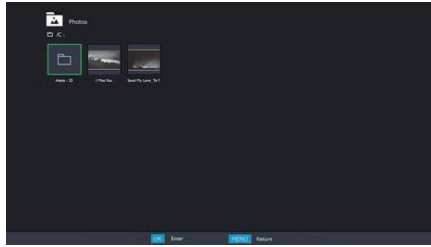

- **OK / ENTER** : Afspelen van het geselecteerde fotobestand.
- **MENU / ESC** : Terugkeren naar het media player menu.
- **▲ / ▼ / ◀ / ▶** : Richtingpijlen voor het selecteren van gewenste foto.
- **EXIT** : Sluiten van het OSD-menu of mediaplayer.

### <Afstandsbediening functies in de browse modus>



- **OK / ENTER** : Wisselen tussen slideshow modus of één overzicht modus.
- **◀** : Afspelen van het volgende videobestand.
- **▶** : Afspelen van het vorige videobestand.
- **▲** : Draait de afbeelding 90° met de klok mee.
- **▼** : Draait de afbeelding 90° tegen de klok in.
- **QUICK** : Openen van het snel menu.
- **MENU / ESC** : Terug naar de vorige pagina.
- **FWD** : Zoom in.
- **REV** : Zoom out.
- **INFO** : Tonen van de huidige bestand statusinformatie.
- **EXIT** : Sluiten van het OSD-menu of mediaplayer.
- **0(MUTE)** : Dempnen van het geluid.

### <Snel menu>

- **Picture Settings** : Openen van het menu Afbeelding instellingen.
- **Interval Time** : Instellen van de slideshow interval tijd. 3 - 90 seconden
- **Device Information** : Tonen van de huidige informatie over het apparaat.
- **Repeat** : Zet de herhaalfunctie aan of uit.

## ●Afspelen van muziekbestanden

### <Afstandsbediening functies in miniatuurweergave>

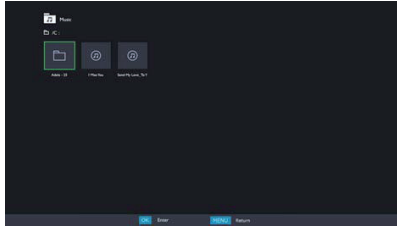

- **OK / ENTER** : Afspelen van het geselecteerde muziekbestand.
- **MENU / ESC** : Terugkeren naar het media player menu.
- **▲ / ▼ / ◀ / ▶** : Richtingpijlen voor het selecteren van gewenste muziek.
- **EXIT** : Sluiten van het OSD-menu of mediaplayer.

### <Afstandsbediening functies tijdens het afspelen>

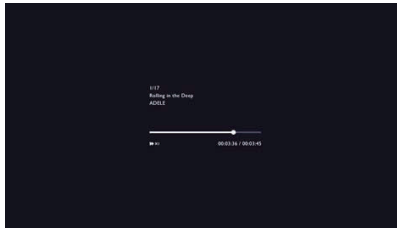

- **←** : Afspelen van het vorige muziekbestand.
- **→** : Afspelen van het volgende muziekbestand.
- **◀ / VOL-, ▶ / VOL+** : Verlagen/verhogen van de volume.
- **QUICK** : Openen van het snel menu.
- **MENU / ESC** : Terug naar de vorige pagina.
- **FWD** : Vooruitspelen van muziek. Druk herhaaldelijk op deze knop om de snelheid te veranderen naar 1X, 2X, 3X of 4X.
- **REV** : Terugspoelen van muziek. Druk herhaaldelijk op deze knop om de snelheid te veranderen naar 1X, 2X, 3X of 4X.
- **INFO** : Tonen van de huidige bestand statusinformatie.
- **▶ / II** : Afspelen/pauzeren van de muziek.
- **■** : Speelt het bestand vanaf het begin.
- **EXIT** : Sluiten van het OSD-menu of mediaplayer.
- **0(MUTE)** : Dempnen van het geluid.

### <Snel menu>

- **Sound** : Openen van het menu Geavanceerde geluidsinstellingen.
- **Repeat** : Het bestand wordt in herhalings-modus gezet.
  - Uit: het bestand wordt eenmaal afgespeeld.
  - Alle: alle bestanden worden herhaaldelijk afgespeeld.
  - 1: hetzelfde bestand wordt herhaaldelijk afgespeeld.
- **Device Information** : Tonen van de huidige informatie over het apparaat.

## ●Afspelen van videobestanden

### <Afstandsbediening functies in miniatuurweergave>

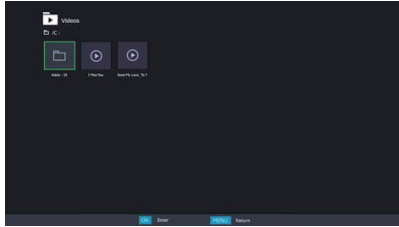

- **OK / ENTER** : Afspelen van het geselecteerde videobestand.
- **MENU / ESC** : Terugkeren naar het media player menu.
- **▲ / ▼ / ◀ / ▶** : Richtingpijlen voor het selecteren van gewenste video.
- **EXIT** : Sluiten van het OSD-menu of mediaplayer.

### <Afstandsbediening functies tijdens het afspelen>



- **←** : Afspelen van het vorige videobestand.
- **→** : Afspelen van het volgende videobestand.
- **◀ / VOL-, ▶ / VOL+** : Verlagen/verhogen van de volume.
- **QUICK** : Openen van het snel menu.
- **MENU / ESC** : Terug naar de vorige pagina.
- **FWD** : Vooruitspelen van video. Druk herhaaldelijk op deze knop om de snelheid te veranderen naar 1X, 2X, 3X of 4X.
- **REV** : Terugspoelen van video. Druk herhaaldelijk op deze knop om de snelheid te veranderen naar 1X, 2X, 3X of 4X.
- **INFO** : Tonen van de huidige bestand statusinformatie.
- **▶ / ||** : Afspelen/pauzeren van de video.
- **■** : Speelt het bestand vanaf het begin.
- **EXIT** : Sluiten van het OSD-menu of mediaplayer.
- **0(MUTE)** : Dempen van het geluid.

### <Snel menu>

- **Picture Settings** : Openen van het menu Afbeelding instellingen.
- **Picture Size** : Instellen voorkeurs beeldformaat. Normaal / Brede zoom / Zoom
- **Sound** : Openen van het menu Geavanceerde geluidsinstellingen.
- **Repeat** : Het bestand wordt in herhalings-modus gezet.  
 Uit: het bestand wordt eenmaal afgespeeld.  
 Alle: alle bestanden worden herhaaldelijk afgespeeld.  
 1: hetzelfde bestand wordt herhaaldelijk afgespeeld.
- **Device Information** : Tonen van de huidige informatie over het apparaat.

## ENERGIEBEHEER

De energiebeheerfunctie van dit product voldoet aan de vereisten van VESA DPMS. Indien geactiveerd, vermindert het automatisch onnodige stroomconsumptie van de monitor als de computer niet gebruikt wordt.

Wilt u deze functie gebruiken, dan dient de monitor te worden aangesloten op een computer die voldoet aan VESA DPMS. De wijze waarop energiebeheer van de monitor functioneert wordt hieronder beschreven. De energiebeheerfunctie, waaronder tijdstellingen, wordt ingesteld door het besturingssysteem. Kijk in de handleiding van het besturingssysteem over de instellingen hiervan.

### ■ Energiebeheermodus

Als het videosignaal van de computer zijn uitgeschakeld, schakelt de monitor de Energiebeheermodus in waardoor het stroomverbruik wordt beperkt tot minder dan 0,5W\*. Het scherm springt op zwart, en de stroomindicator wordt rood. Als het toetsenbord of muis worden gebruikt verschijnt het beeld na enkele seconden weer uit de Energiebeheermodus.

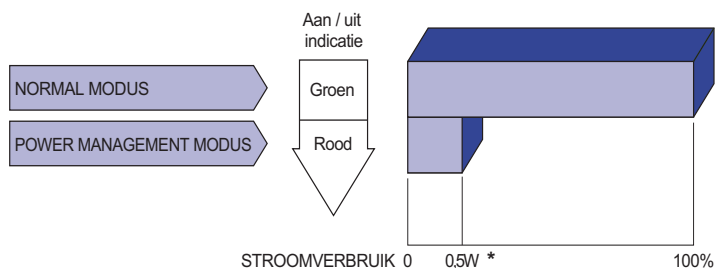

\* Als er geen USB-randapparatuur en audio-video-apparaten zijn aangesloten.

### OPMERKING

Zelfs in de energiebeheermodus verbruikt de monitor electriciteit. Zet de monitor uit met de aan/uit-knop als deze niet wordt gebruikt, zoals 'snachts en in het weekend, om onnodig stroomverbruik tegen te gaan.

# PROBLEMEN OPLOSSEN

Als de monitor niet juist functioneert, moet u de onderstaande punten in de genoemde volgorde doornemen om te zien of een mogelijke oplossing wordt genoemd.

1. Verricht de afstellingen die staan beschreven in GEBRUIK VAN DE MONITOR, afhankelijk van het probleem dat u ondervindt. Als de monitor geen beeld geeft, zie punt 2.
2. Raadpleeg de volgende overzichten als u geen passend afstellingsonderdeel vindt in GEBRUIK VAN DE MONITOR of als het probleem aanhoudt.
3. Als u een probleem ondervindt dat niet in de overzichten wordt beschreven of als u het probleem niet aan de hand van de overzichten kunt oplossen, moet u de monitor niet langer gebruiken en moet u contact opnemen met uw dealer of met iiyama voor verdere assistentie.

## Probleem

## Controlepunt

- |  |   |
|--|---|
| ① Geen beeld.<br><br>(Power-indicator licht niet op.)<br><br>(Power-indicator is groen.)<br><br>(Power-indicator is rood.) | <input type="checkbox"/> Is het netsnoer goed aangesloten?<br><input type="checkbox"/> Staat de Power-schakelaar op ON?<br><input type="checkbox"/> Staat er spanning op het stopcontact ? Controleer dit met een ander apparaat.<br><br><input type="checkbox"/> Als de blanco schermbeveiliging actief is, moet u het toetsenbord of de muis aanraken.<br><input type="checkbox"/> IVerhoog het Contrast en/of de Helderheid.<br><input type="checkbox"/> Is de computer ingeschakeld?<br><input type="checkbox"/> Is de signaalkabel goed aangesloten?<br><input type="checkbox"/> Valt de signaaltiming van de computer binnen de specificatie van de display?<br><br><input type="checkbox"/> Als de display in de energiebeheer-modus staat, moet u het toetsenbord of de muis aanraken.<br><input type="checkbox"/> Is de computer ingeschakeld?<br><input type="checkbox"/> Is de signaalkabel goed aangesloten?<br><input type="checkbox"/> Valt de signaaltiming van de computer binnen de specificatie van de display? |
| ② Het scherm is niet gesynchroniseerd.   | <input type="checkbox"/> Is de signaalkabel goed aangesloten?<br><input type="checkbox"/> Valt de signaaltiming van de computer binnen de specificatie van de monitor?<br><input type="checkbox"/> Valt het video-uitgangsniveau van de computer binnen de specificatie van de monitor?   |
| ③ De schermpositie bevindt zich niet in het midden.  | <input type="checkbox"/> Valt de signaaltiming van de computer binnen de specificatie van de monitor?   |
| ④ Het scherm is te helder of te donker.  | <input type="checkbox"/> Valt het video-uitgangsniveau van de computer binnen de specificatie van de monitor?   |
| ⑤ Het scherm trilt.  | <input type="checkbox"/> Valt het voltage binnen de specificatie van de monitor?<br><input type="checkbox"/> Valt de signaaltiming van de computer binnen de specificatie van de monitor?   |
| ⑥ Geen geluid.   | <input type="checkbox"/> De audio-apparatuur (computer enz.) staat AAN.<br><input type="checkbox"/> De audiokabel is op de juiste wijze aangesloten.<br><input type="checkbox"/> Zet het geluid harder.<br><input type="checkbox"/> De Mute-functie is UIT.<br><input type="checkbox"/> Het audio-uitvoerniveau van de audioapparatuur komt overeen met despecificaties van de monitor.   |
| ⑦ Het geluid staat tehard of te zacht.   | <input type="checkbox"/> Het audio-uitvoerniveau van de audioapparatuur komt overeen met despecificaties van de monitor.  |
| ⑧ Er is een vreemdgeluid te horen.   | <input type="checkbox"/> De audiokabel is op de juiste wijze aangesloten.   |

## RECYCLE-INFORMATIE

Voor betere milieubescherming te schikken gelieve uw monitor niet.

Gelieve te bezoeken onze website: [www.iiyama.com](http://www.iiyama.com) voor monitor recycling.



# BIJLAGE

Design en specificaties kunnen vooraf en zonder opgaaf van reden gewijzigd worden.

## SPECIFICATIES : ProLite LH5050UHS

Afmeting	Categorie	50"
Lcd-scherm	Panel-technologie	D-LED
	Afmeting	Diagonaal: 50" (126cm)
	Pixelafstand	0,2854mm H × 0,2854mm V
	Helderheid	450cd/m <sup>2</sup> (Standaard)
	Contrastverhouding	4000 : 1 (Standaard)
	Inkijkhoeek	Horizontaal: 178 graden, verticaal: 178 graden (Standaard)
	Reactietijd	8ms (Grijs tot Grijs)
Aantal kleuren		Ong. 1,07 miljard
Synchronisatiefrequentie		Horizontaal: 30,0-83,0kHz, verticaal: 50-76Hz
Optimaal resolutie		3840 × 2160, 8,2 MegaPixels
Max. ondersteunende resolutie		3840 × 2160
Ingangsaansluiting		HDMI×3, DisplayPort
Ingang audio-aansluiting		mini jack
Ingang Component aansluiting		RCA(YPbPr)
LAN		RJ45
Seriële poort		RS-232C In/Out
Plug & Play		VESA DDC2B™
Ingang videosignaal		Digitaal: HDMI, DisplayPort
Ingang audiosignaal		Maximaal 0,5Vrms
IR Extender aansluiting		IR
USB-mediaspeler		USB2.0×2, USB3.0×1
Uitgang aansluiting		DisplayPort
Koptelefoon-aansluiting		RCA(L/R)
Luidsprekers		10W×2 (stereo luidsprekers)
Maximum schermformaat		1095,84mm W × 616,41mm H / 43,1" W × 24,3" H
Stroombron		100-240VAC, 50-60Hz, 1,8A
Energieverbruik*		140W standaard, in Energiebeheermodus: 0,5W maximum Energie-efficiëntieklasse: C
Afmetingen / gewicht		1132,5 × 656,0 × 70,0mm / 44,6 × 25,8 × 2,7 " (B×H×D), 14,3kg / 31,5lbs
Omgevingsvariabelen	Gebruik :   Temperatuur	0 tot 40°C / 32 tot 104°F
	Vochtigheidsgraad	85% (geen condensatie)
	Opslag :   Temperatuur	-20 tot 60°C / 4 tot 140°
	Vochtigheidsgraad	85% (geen condensatie)
Goedkeuringen		CE, EAC, TÜV-Bauart

**OPMERKING** \* Als er geen USB-randapparatuur en audio-video-apparaten zijn aangesloten.

## SPECIFICATIES : ProLite LH5550UHS

Afmeting	Categorie	55"
Lcd-scherm	Panel-technologie	D-LED
	Afmeting	Diagonaal: 55" (139cm)
	Pixelafstand	0,315mm H × 0,315mm V
	Helderheid	450cd/m <sup>2</sup> (Standaard)
	Contrastverhouding	4000 : 1 (Standaard)
	Inkijkhoek	Horizontaal: 178 graden, verticaal: 178 graden (Standaard)
	Reactietijd	8ms (Grijs tot Grijs)
Aantal kleuren		Ong. 1,07 miljard
Synchronisatiefrequentie		Horizontaal: 30,0-83,0kHz, verticaal: 50-76Hz
Optimaal resolutie		3840 × 2160, 8,2 MegaPixels
Max. ondersteunende resolutie		3840 × 2160
Ingangsaansluiting		HDMI×3, DisplayPort
Ingang audio-aansluiting		mini jack
Ingang Component aansluiting		RCA(YPbPr)
LAN		RJ45
Seriële poort		RS-232C In/Out
Plug & Play		VESA DDC2B™
Ingang videosignaal		Digitaal: HDMI, DisplayPort
Ingang audiosignaal		Maximaal 0,5Vrms
IR Extender aansluiting		IR
USB-mediaspeler		USB2.0×2, USB3.0×1
Uitgang aansluiting		DisplayPort
Koptelefoon-aansluiting		RCA(L/R)
Luidsprekers		10W×2 (stereo luidsprekers)
Maximum schermformaat		1209,6mm W × 680,4mm H / 47,6" W × 26,8" H
Stroombron		100-240VAC, 50-60Hz, 1,8A
Energieverbruik*		160W standaard, in Energiebeheermodus: 0,5W maximum Energie-efficiëntieklasse: C
Afmetingen / gewicht		1245,0 × 718,5 × 69,0mm / 49,0 × 28,3 × 2,7 " (B×H×D), 16,8kg / 37,0lbs
Omgevingsvariabelen		Gebruik :   Temperatuur           0 tot 40°C / 32 tot 104°F Vochtigheidsgraad   85% (geen condensatie) Opslag :    Temperatuur           -20 tot 60°C / 4 tot 140° Vochtigheidsgraad   85% (geen condensatie)
Goedkeuringen		CE, EAC, TÜV-Bauart

**OPMERKING** \* Als er geen USB-randapparatuur en audio-video-apparaten zijn aangesloten.

## SPECIFICATIES : ProLite LH6550UHS

NEDERLANDS

Afmeting	Categorie	65"
Lcd-scherm	Panel-technologie	D-LED
	Afmeting	Diagonaal: 65" (164cm)
	Pixelafstand	0,372mm H × 0,372mm V
	Helderheid	450cd/m <sup>2</sup> (Standaard)
	Contrastverhouding	4000 : 1 (Standaard)
	Inkijkhoek	Horizontaal: 178 graden, verticaal: 178 graden (Standaard)
	Reactietijd	8ms (Grijs tot Grijs)
Aantal kleuren		Ong. 1,07 miljard
Synchronisatiefrequentie		Horizontaal: 30,0-83,0kHz, verticaal: 50-76Hz
Optimaal resolutie		3840 × 2160, 8,2 MegaPixels
Max. ondersteunende resolutie		3840 × 2160
Ingangsaansluiting		HDMI×3, DisplayPort
Ingang audio-aansluiting		mini jack
Ingang Component aansluiting		RCA(YPbPr)
LAN		RJ45
Seriële poort		RS-232C In/Out
Plug & Play		VESA DDC2B™
Ingang videosignaal		Digitaal: HDMI, DisplayPort
Ingang audiosignaal		Maximaal 0,5Vrms
IR Extender aansluiting		IR
USB-mediaspeler		USB2.0×2 , USB3.0×1
Uitgang aansluiting		DisplayPort
Koptelefoon-aansluiting		RCA(L/R)
Luidsprekers		10W×2 (stereo luidsprekers)
Maximum schermformaat		1428,48mm W × 803,52mm H / 56,2" W × 31,6" H
Stroombron		100-240VAC, 50-60Hz, 1,8A
Energieverbruik*		170W standaard, in Energiebeheermodus: 0,5W maximum Energie-efficiëntieklasse: C
Afmetingen / gewicht		1462,5 × 843,5 × 70,0mm / 57,6 × 33,2 × 2,7 " (B×H×D), 22,8kg / 50,2lbs
Omgevingsvariabelen	Gebruik :   Temperatuur	0 tot 40°C / 32 tot 104°F
	Vochtigheidsgraad	85% (geen condensatie)
	Opslag :   Temperatuur	-20 tot 60°C / 4 tot 140°
	Vochtigheidsgraad	85% (geen condensatie)
Goedkeuringen		CE, EAC, TÜV-Bauart

**OPMERKING** \* Als er geen USB-randapparatuur en audio-video-apparaten zijn aangesloten.

## AFMETINGEN : ProLite LH5050UHS

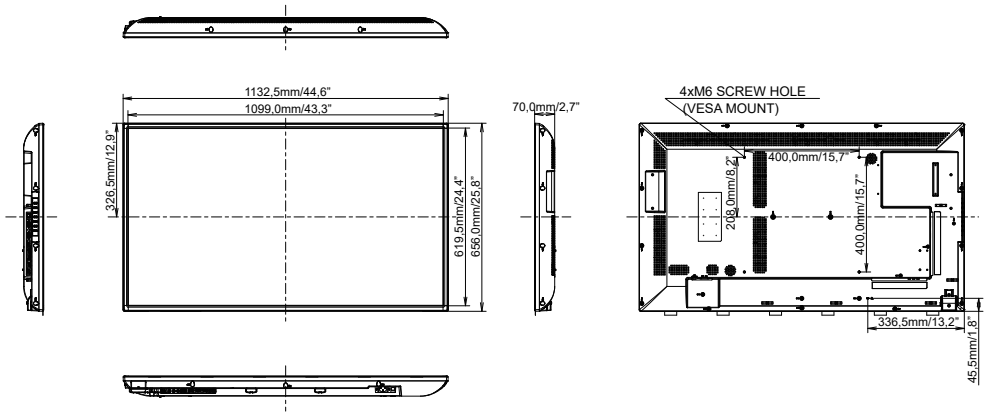

NEDERLANDS

## AFMETINGEN : ProLite LH5550UHS

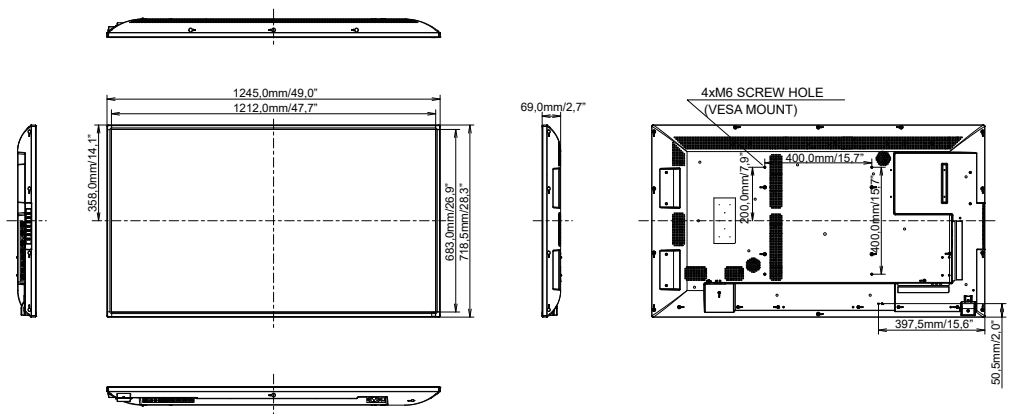

# AFMETINGEN : ProLite LH6550UHS

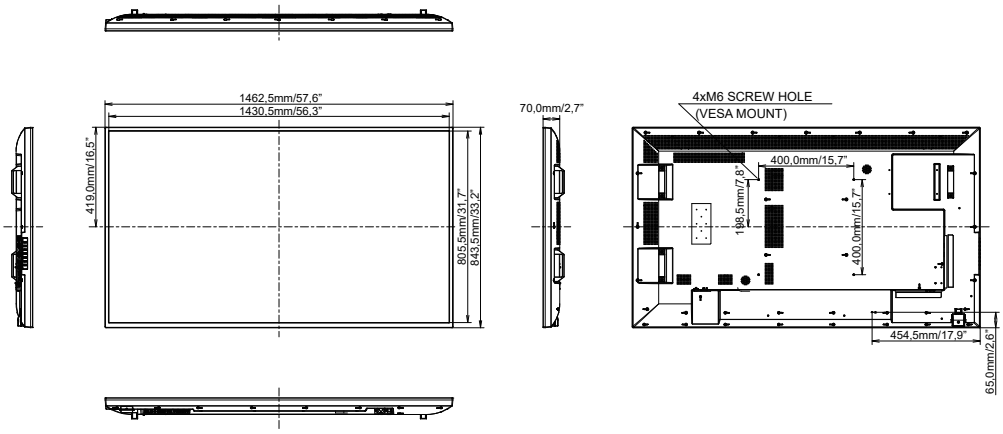

NEDERLANDS

## ONDERSTEUNENDE TIMING

Timing		fH (kHz)	fV (Hz)	Dot clock (MHz)	HDMI1	HDMI2	HDMI3	DisplayPort	YPbPr	
VESA	VGA 640x480	31,5	60,0	25,175	<input type="radio"/>	<input type="radio"/>	<input type="radio"/>	<input type="radio"/>		
	SVGA 800x600	37,9	60,0	40,000	<input type="radio"/>	<input type="radio"/>	<input type="radio"/>	<input type="radio"/>		
	XGA 1024x768	60,0	75,0	78,750	<input type="radio"/>	<input type="radio"/>	<input type="radio"/>	<input type="radio"/>		
	SXGA 1280x1024	64,0	60,0	108,000	<input type="radio"/>	<input type="radio"/>	<input type="radio"/>	<input type="radio"/>		
	CVT 1400x900	55,9	60,0	106,500	<input type="radio"/>	<input type="radio"/>	<input type="radio"/>	<input type="radio"/>		
	WSXGA 1680x1050	65,3	60,0	146,250	<input type="radio"/>	<input type="radio"/>	<input type="radio"/>	<input type="radio"/>		
	FHD 1920x1080	67,5	60,0	148,500	<input type="radio"/>	<input type="radio"/>	<input type="radio"/>	<input type="radio"/>		
	4K 3840x2160		54,0	24,0	297,000	<input type="radio"/>	<input type="radio"/>	<input type="radio"/>	<input type="radio"/>	
			67,5	30,0	297,000	<input type="radio"/>	<input type="radio"/>	<input type="radio"/>	<input type="radio"/>	
		112,5	50,0	594,000	<input type="radio"/>	<input type="radio"/>	<input type="radio"/>	<input type="radio"/>		
		135,0	60,0	594,000	<input type="radio"/>	<input type="radio"/>	<input type="radio"/>	<input type="radio"/>		
IBM	720x400	31,5	70,0	28,320	<input type="radio"/>	<input type="radio"/>	<input type="radio"/>	<input type="radio"/>	<input type="radio"/>	
SD	480i	60Hz	15,7	60,0	27,000	<input type="radio"/>	<input type="radio"/>	<input type="radio"/>	<input type="radio"/>	
	576i	50Hz	15,6	50,0	27,000	<input type="radio"/>	<input type="radio"/>	<input type="radio"/>	<input type="radio"/>	
	480p	60Hz	31,5	60,0	27,000	<input type="radio"/>	<input type="radio"/>	<input type="radio"/>	<input type="radio"/>	
	576p	50Hz	31,3	50,0	27,000	<input type="radio"/>	<input type="radio"/>	<input type="radio"/>	<input type="radio"/>	
HD	720p	50Hz	37,5	50,0	74,250	<input type="radio"/>	<input type="radio"/>	<input type="radio"/>	<input type="radio"/>	
		60Hz	45,0	60,0	74,250	<input type="radio"/>	<input type="radio"/>	<input type="radio"/>	<input type="radio"/>	
	1080i	50Hz	28,1	50,0	74,250	<input type="radio"/>	<input type="radio"/>	<input type="radio"/>	<input type="radio"/>	
		60Hz	33,8	60,0	74,250	<input type="radio"/>	<input type="radio"/>	<input type="radio"/>	<input type="radio"/>	
	1080p	50Hz	56,3	50,0	148,500	<input type="radio"/>	<input type="radio"/>	<input type="radio"/>	<input type="radio"/>	
		60Hz	67,5	60,0	148,500	<input type="radio"/>	<input type="radio"/>	<input type="radio"/>	<input type="radio"/>	

\*  geeft de ondersteunde timing weer.