

UŽIVATELSKÝ MANUÁL

ProLite

LCD Monitor

ProLite T1532MSC
ProLite T1732MSC
ProLite T1932MSC

Děkujeme moc za výběr iiyama LCD monitoru. Doporučujeme, abyste věnovali několik minut, před instalací zapnutím monitoru, k pečlivému pročtení komplexního návodu. Prosíme, mějte tuto příručku na bezpečném místě pro budoucí použití.

ČESKY

OZNAČENÍ CE PROHLÁŠENÍ O SHODĚ

Tento LCD monitor je v souladu s požadavky směrnice ES / EU 2014/30/EU "Směrnice EMC", 2014/35/EU "Směrnice pro nízké napětí", 2009/125/ES "ErP směrnice" a 2011/65/EU "RoHS směrnice".

Elektro-magnetická náchylnost byla zvolena na úrovni, která dává správnou funkci v obytných oblastech, podnikání a lehkých průmyslových areálech a malých podnicích, uvnitř i vně budov. Všechna místa pro provoz jsou charakterizována připojením k veřejné síti nízkého napětí napájení.

IYAMA CORPORATION: Wijkmeesterstraat 8, 2131 HA Hoofddorp, The Netherlands

Model No. : PLT1532M / PLT1732M / PLT1932M



Doporučujeme recyklaci použitého výrobku. Obrat'te se prosím na svého prodejce nebo iiyama servisní středisko. Recyklační informace získané přes internet, pomocí adresy: <http://www.iiyama.com>

Můžete se připojit na webovou stránku různých zemí.

- Vyhrazujeme si právo měnit specifikace bez předchozího upozornění.
- Všechny obchodní známky použité v této uživatelské příručce jsou majetkem příslušných vlastníků.

OBSAH

PRO VAŠÍ BEZPEČNOST	1
BEZPEČNOSTNÍ OPATŘENÍ.....	1
SPECIÁLNÍ POZNÁMKY K LCD MONITORŮM	3
ZÁKAZNICKÝ SERVIS.....	3
ČIŠTĚNÍ	3
PŘED POUŽITÍM MONITORU.....	4
VLASTNOSTI	4
KONTROLA OBSAHU BALENÍ.....	5
ZVLÁŠTNÍ UPOZORNĚNÍ K DOTYKOVÉMU PANELU	5
MONTÁŽ NA STĚNU	5
VESTAVĚNÉ ZAŘÍZENÍ	5
OVLÁDACÍ PRVKY A KONEKTORY	6
PŘIPOJENÍ MONITORU	7
NASTAVENÍ POČÍTAČE	8
NASTAVENÍ POZOROVACÍCH ÚHLŮ.....	9
OVLÁDÁNÍ MONITORU.....	10
NASTAVENÍ OBSAHU MENU.....	11
ÚPRAVA OBRAZOVKY.....	16
POWER MANAGEMENT FUNKCE	19
ŘEŠENÍ PROBLÉMŮ	20
INFORMACE O RECYKLACI.....	21
PŘÍLOHA	22
SPECIFIKACE : ProLite T1532MSC.....	22
SPECIFIKACE : ProLite T1732MSC.....	25
SPECIFIKACE : ProLite T1932MSC.....	27
ROZMĚRY : ProLite T1532MSC.....	30
ROZMĚRY : ProLite T1732MSC.....	30
ROZMĚRY : ProLite T1932MSC.....	30
ODPOVÍDAJÍCÍ ČASOVÁNÍ	31

PRO VAŠÍ BEZPEČNOST

BEZPEČNOSTNÍ OPATŘENÍ

VAROVÁNÍ

PŘESTANTĚ POUŽÍVAT MONITOR V PŘÍPADĚ JAKÝCHKOLIV PROBLÉMU

Pokud si všimnete jakýchkoli abnormální jevů, jako je kouř, zvláštní zvuk nebo zplodiny, odpojte monitor a ihned se obraťte na svého prodejce nebo iiyama servisní středisko. Další použití může být nebezpečné a může způsobit požár nebo úraz elektrickým proudem.

NIKDY NEDEMOLUJTE KRYT DISPLEJE

Vysokonapěťové obvody uvnitř monitoru. Demontáží krytu se můžete vystavit nebezpečí požáru nebo úrazu elektrickým proudem.

NIKDY NEVKLÁDEJTE NĚJAKÉ PŘEDMĚTY DO MONITORU

Nepokládejte žádné pevné předměty nebo kapaliny, jako je voda do monitoru. V případě nehody, okamžitě monitor odpojte a obraťte se na svého prodejce nebo iiyama servisní středisko. Používání monitoru s jakýmkoliv předmětem uvnitř může způsobit požár, úraz elektrickým proudem nebo poškození.

UMÍSTĚTE MONITOR NA ROVNÝ A STABILNÍ POVRCH

Monitor může způsobit zranění, pokud spadne.

NEPOUŽÍVEJTE MONITOR V BLÍZKOSTI ZDROJE VODY

Nepoužívejte monitor, kde může být postříkán vodou či polit vodou. Může to způsobit požár nebo úraz elektrickým proudem.

POUŽÍVEJTE JEN PODPOROVANÝ NAPÁJECÍ ZDROJ

Ujistěte se, že monitor je používám pouze s určeným napájením. Použití nesprávného napětí může způsobit poruchu a může způsobit požár nebo úraz elektrickým proudem.

CHRAŇTE KABELY

Netahejte, neohýbejte napájecí a datový kabel. Nepokládejte na monitor nebo na kabely žádné jiné těžké předměty. V případě poškození, kabely mohou způsobit požár nebo úraz elektrickým proudem.

NEPŘÍZIVÉ POVĚTRNOSTNÍ PODMÍNKY

Není vhodné používat monitor při těžké bouřce, může to způsobit poruchu. Také se doporučuje, abyste se nedotýkali zástrčky. Mohlo by dojít k úrazu elektrickým proudem.

UPOZORNĚNÍ

MÍSTO INSTALACE

Neinstalujte monitor, kde může dojít k náhlým změnám teploty, nebo ve vlhkém, prašném nebo zakouřeném prostředí, protože by mohlo dojít k požáru, úrazu elektrickým proudem nebo poškození. Měli byste se také vyhnout místům, kde slunce svítí přímo na monitoru.

NEUMISŤUJTE MONITOR DO NEBEZPEČNÝCH POZIC

Monitor se může převrhnout a způsobit zranění, pokud není vhodně umístěn. Dále se ujistěte, že nemáte na monitoru položené nějaké těžké předměty, a že všechny kabely jsou vedeny tak, že děti za ně nemohou tahat a způsobit si zranění.

DODRŽENÍ VENTILACE VZDUCHU

Ventilační otvory ochraňují monitor před přehřátím. Zakrytí otvorů může způsobit požár. Chcete-li zabezpečit dostatečnou cirkulaci vzduchu, umístěte monitor alespoň 10 cm (nebo 4 palce) od všech stěn.

Nikdy při provozu monitoru neodjímejte podstavec. Pokud je stojan odstraněn, větrací otvory na zadní straně skříně budou zakryty a monitor se může přehřívat. To může způsobit požár nebo poškození. Při ovládání monitoru na zádech, boku, vzhůru nohama nebo na koberci či jiném měkkém materiálu, může také dojít k poškození.

ODPOJTE KABELY PŘI MANIPULACI S MONITOREM

Když přesouváte monitor, vypněte síťový vypínač, odpojte monitor a ujistěte se, zda je signálový kabel odpojen. Pokud monitor neodpojíte, může dojít k požáru nebo úrazu elektrickým proudem.

ODPOJTE MONITOR ZE ZÁSUVKY

Pokud monitor nepoužíváte delší dobu, je doporučeno jej odpojit z elektrické sítě, aby se zabránilo nehodám.

DRŽTE ZÁSTRČKU PŘI ODPOJOVÁNÍ

Chcete-li odpojit napájecí kabel nebo signálový kabel, tahejte vždy za zástrčku. Nikdy netahejte za samotný kabel, může to způsobit požár nebo úraz elektrickým proudem.

NEDOTÝKEJTE SE ZÁSTRČKY MOKRÝMA RUKAMA

Při vytahování nebo zastrčení zástrčky mokřýma rukama, může dojít k úrazu elektrickým proudem.

PŘI INSTALACI MONITORU NA VAŠEM POČÍTAČI

Ujistěte se, že počítač je dostatečně silný, aby unesl hmotnost monitoru, jinak může dojít k poškození počítače.

POZNÁMKA PRO POUŽITÍ 24/7

Tento produkt není speciálně určen pro použití 24/7 ve všech prostředích.

OSTATNÍ

ERGONOMICKÉ DOPORUČENÍ

Chcete-li odstranit únavu očí, neprovozujte monitor proti jasnému pozadí nebo v tmavé místnosti. Pro optimální pohodlí při sledování by monitor měl být těsně pod úrovní očí a ve vzdálenosti 40 - 60 cm (16-24 palec) od vašich očí. Při používání monitoru delší dobu se doporučuje přestávka deset minut každou hodinu, protože dlouhodobý pohled na obrazovku může způsobit únavu očí.

SPECIÁLNÍ POZNÁMKY K LCD MONITORŮM

Následující symptomy jsou normální u LCD monitorů a neznamenaají problém.

- POZNÁMKA**
- Při prvním zapnutí LCD monitoru se nemusí obraz vejít na displej, protože typ počítače má nastavenou jinou pozici. V tomto případě nastavte pozici obrazu do správné polohy.
 - Vzhledem k povaze podsvícení, může obrazovka při prvním použití blikat. Vypněte síťový vypínač a pak jej znovu zapněte, abyste se ujistili, že blikání zmizelo. Můžete zjistit mírně nerovnoměrný jas na obrazovce v závislosti na pracovní ploše, kterou používáte.
 - Vzhledem k povaze LCD obrazovky, může přetrvat vjem původní obrazovky i po přepnutí obrazu, když je stejný obraz zobrazen hodiny. V tomto případě lze obrazovku obnovovat pomalu změnou obrazu nebo vypnutím na několik hodin.

ZÁKAZNICKÝ SERVIS

- POZNÁMKA**
- Máte-li vrátit přístroj do servisu a originální balení bylo zničeno, obraťte se prosím na svého prodejce nebo iiyama servisní středisko pro radu nebo náhradního balení.

ČIŠTĚNÍ

- VAROVÁNÍ**
- Pokud při čištění dostanou materiály nebo kapaliny, jako je voda, do monitoru, okamžitě odpojte napájecí kabel a obraťte se na svého prodejce nebo iiyama servisní středisko.

- POZNÁMKA**
- Pro ochranu dotykového povrchu obrazovky, nepoškrábejte nebo neatírejte obrazovku tvrdými předměty.
 - Nikdy nepoužívejte některé z následujících silných rozpouštědel. Ty mohou poškodit kryt apovrch dotykové obrazovky.
Abrazivní čistič Vosk Rozpouštědlo
 - Dotýkáním se krytu produkty vyrobenými z pryže nebo plastu po delší dobu, může dojít k degeneraci nebo ztráty barvy na krytu.

KRYT MONITORU Skvrny lze odstranit hadříkem lehce navlhčeným ve slabém saponátu. Poté otřete kryt jemným suchým hadříkem.

DOTYKOVÁ OBRAZOVKA Povrch dotykového displeje lze čistit měkkým čistým hadříkem navlhčeným v slabém komerčním čisticím prostředku pro mytí okenních skel nebo 50/50 směsi vody a isopropylalkoholu.

PŘED POUŽITÍM MONITORU

VLASTNOSTI

- ◆ Podporuje rozlišení až 1024 × 768 : ProLite T1532MSC
- ◆ Podporuje rozlišení až 1280 × 1024 : ProLite T1732MSC / ProLite T1932MSC
- ◆ Vysoký kontrast 500:1 (typický) / Jas 225cd/m² (typický: s dotykovým panelem) : ProLite T1532MSC
- ◆ Vysoký kontrast 700:1 (typický) / Jas 330cd/m² (typický: s dotykovým panelem) : ProLite T1532MSC-B3X
- ◆ Vysoký kontrast 700:1 (typický) / Jas 315cd/m² (typický: s dotykovým panelem) : ProLite T1532MSC-B3AG
- ◆ Vysoký kontrast 1000:1 (typický) / Jas 225cd/m² (typický: s dotykovým panelem) : ProLite T1732MSC-B1 / ProLite T1732MSC-B1X
- ◆ Vysoký kontrast 1000:1 (typický) / Jas 215cd/m² (typický: s dotykovým panelem) : ProLite T1732MSC-B1AG / ProLite T1732MSC-W1AG / ProLite T1932MSC-B2AG / ProLite T1932MSC-W2AG
- ◆ Vysoký kontrast 800:1 (typický) / Jas 225cd/m² (typický: s dotykovým panelem) : ProLite T1932MSC-B1 / ProLite T1932MSC-B1X
- ◆ Vysoký kontrast 1000:1 (typický) / Jas 225cd/m² (typický: s dotykovým panelem) : ProLite T1932MSC-B2X
- ◆ Digitální vyhlazování znaků
- ◆ Automatické nastavení
- ◆ Stereo reproduktory
2 × 1W Stereo reproduktory
- ◆ Plug & Play VESA DDC2B RoHS
v souladu Windows® XP/Vista/7/8/8,1/10
- ◆ Power Management (v souladu s VESA DPMS)
- ◆ v souladu VESA Standard (100mm x 100mm)
- ◆ Kensington-lock™
- ◆ Zařízení splňuje normu IP54 (pouze přední strana)
- ◆ Sklo s AG vrstvou :
ProLite T1532MSC-B1AG / ProLite T1532MSC-B3AG / ProLite T1732MSC-B1AG / ProLite T1732MSC-W1AG / ProLite T1932MSC-B2AG / ProLite T1932MSC-W2AG

■ Dotykové prostředí Windows 8/8,1/10

V systému Windows 8/8,1/10 fungují základní dotykové operace.

Avšak plná funkčnost dotykového systému a běžný provozní výkon nejsou zaručeny.

KONTROLA OBSAHU BALENÍ

Následující doplňky jsou součástí balíku. Zkontrolujte, zda jsou uzavřeny s monitorem. Pokud něco chybí nebo jsou poškozeny, obraťte se na prodejce nebo na regionální iiyama kancelář.

- | | | |
|--|--------------------|------------------|
| ■ Napájecí kabel * ¹ | ■ VGA(D-sub) kabel | ■ DVI-D kabel |
| ■ USB kabel | ■ Audio Kabel | ■ Šroub (M3x6mm) |
| ■ Disk s ovladačem dotykového panelu (CD-ROM) * ² | | |
| ■ Bezpečnostní příručka | ■ Rychlý průvodce | |

UPOZORNĚNÍ

*¹ Napájecí kabel uzavřený v 120V oblasti je 10A/125V. Pokud používáte napájení vyšší než toto, pak musí být použit napájecí kabel 10A / 250V. Nicméně, všechny garance a záruky jsou neplatné pro případné problémy nebo škody způsobené napájecím kabelem, který není součástí balení iiyama.

*² Toto CD obsahuje ovladač pro dotykovou obrazovku.

Ovladač dotykového panelu naistalujte po připojení počítače k monitoru kabelem USB. Podrobnosti jsou uvedeny v souboru Readme, který je uložen na disku.

ZVLÁŠTNÍ UPOZORNĚNÍ K DOTYKOVÉMU PANELU

Pokud k využití dotykové funkce použijete ostré, špičaté nebo kovové předměty, může dojít k trvalému poškození panelu.

Tím rovněž můžete přijít o zbývající záruční období na zařízení.

Doporučujeme proto používat plastový stylus (typ R0.8 nebo novější) nebo funkci aktivovat prstem.

MONTÁŽ NA STĚNU

UPOZORNĚNÍ

Pokud chcete monitor zavěsit na zeď, s ohledem na tloušťku montážní konstrukce se k upevnění monitoru používá šroub M4 s podložkou o délce L '8 mm. Použití delšího šroubu může způsobit úraz elektrickým proudem nebo poškození zařízení, protože delší šroub se může dostat do kontaktu s elektrickými komponenty uvnitř monitoru.

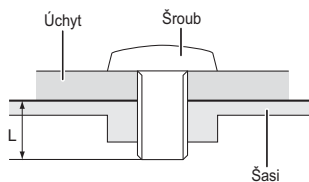

ČESKY

VESTAVĚNÉ ZAŘÍZENÍ

UPOZORNĚNÍ

Tento výrobek není určen k použití v prostředí s vysokými teplotami.

Pokud výrobek umístíte do venkovní skříňky, musíte do ní instalovat větrací otvory a ventilátory, abyste za každých okolností zachovali teplotu pod limitem stanoveným v technických specifikacích výrobku.



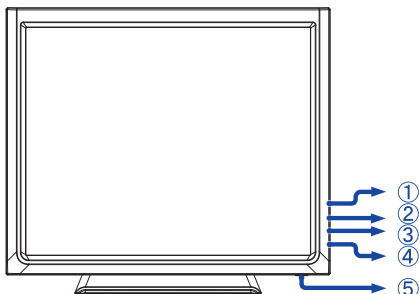

OVLÁDACÍ PRVKY A KONEKTORY

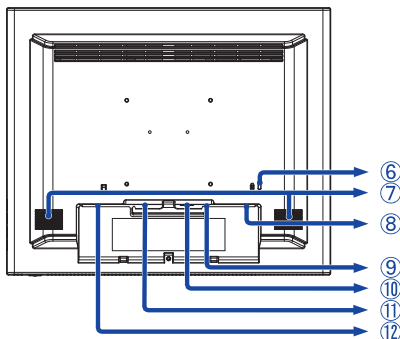

<Přední>



<Zadní>

- ① Menu tlačítka ()
- ② Nahoru / Jas tlačítko ()
- ③ Dolů / Ticho tlačítko ()
- ④ Výběr tlačítko ()
- ⑤ Vypínač ()

- ⑥ Kensington-lock™

POZNÁMKA

Můžete připevnit bezpečnostní zámek a kabel, aby se zabránilo přemístění monitoru počítače bez Vašeho svolení.

- ⑦ Reproduktory
- ⑧ USB konektor
- ⑨ Audio konektor
- ⑩ VGA(D-sub) mini 15pin konektor
- ⑪ DVI-D 24pin konektor
- ⑫ AC konektor (~: Střídavý proud)

ČESKY

[Nasazování a snímání kabelového krytu]

• Snímání krytu

- ① Chcete-li sejmout kryt kabelu, stiskněte a podržte tlačítko se šipkou dolů  na krytu.

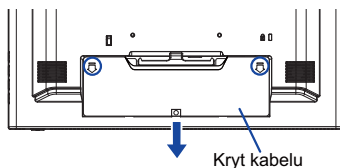

• Nasazování

- ① Nasadíte kryt kabelu.
- ② Monitor s kabelovým krytem upevníte šroubem.

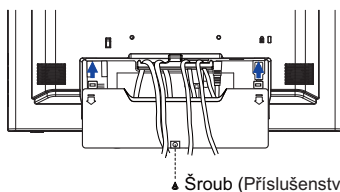

PŘIPOJENÍ MONITORU

- 1 Ujistěte se, že počítač i monitor jsou vypnuté.
- 2 Připojte počítač k monitoru pomocí odpovídajícího kabelu.
- 3 Připojte počítač k monitoru pomocí kabelu USB.
- 4 Připojte monitor k audio zařízení s audio kabelem pro připojení k počítači, při použití zvukový funkcí.
- 5 Připojte napájecí kabel k monitoru a poté do elektrické sítě.
- 6 Zapněte monitor a počítač.

POZNÁMKA

- Signální kabely pro připojení počítače a monitoru se mohou lišit v závislosti na typu použitého počítače. Nesprávné připojení může způsobit vážné poškození jak na monitoru, tak i na počítači. Kabel, který je dodán s monitorem, je určen pro standardní konektor. Pokud je zapotřebí speciální kabel, obraťte se na místního prodejce nebo regionální iiyama kancelář.
- Pro připojení k počítači Macintosh, obraťte se na místního prodejce nebo regionální iiyama kancelář pro výběr vhodného adaptéru.
- Ujistěte se, že jste utáhli prsty šrouby na obou koncích kabelu signálu.
- Nepřipojujte k počítači současně kabel USB. Tyto dva kabely nelze použít současně.

[Příklad připojení]

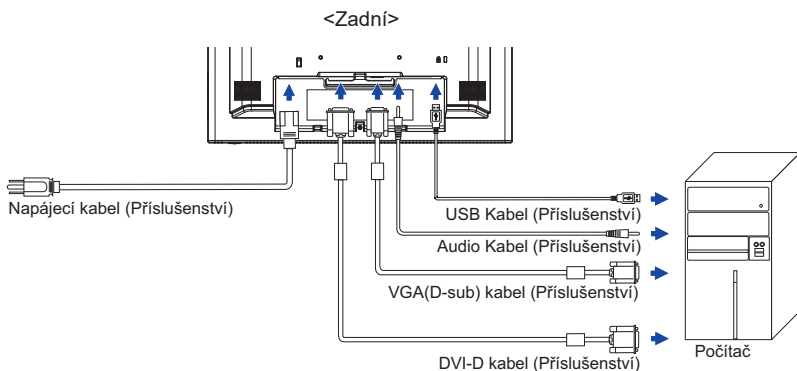

[Upevnění kabelů]

- 1 Protáhněte kabely držákem a otvory.
- 2 Kabely upevněte k zadní straně konstrukce stojanu.

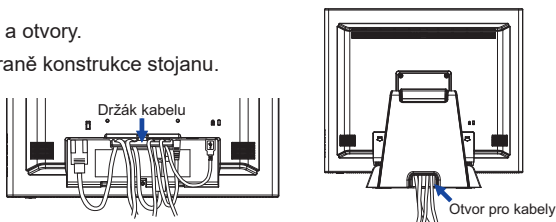

NASTAVENÍ POČÍTAČE

■ Načasování signálu

Změna požadované načasování signálů, jsou uvedeny na straně 31: Vhodné načasování.

■ Windows XP/Vista/7/8/8,1/10 Plug & Play

LCD monitor iiyama splňuje normu DDC2B VESA. Funkce Plug & Play běží pod Windows XP/ Vista/7/8/8,1/10 po připojení monitoru k počítači kompatibilnímu se systémem DDC2B dodaným signálním kabelem.

Instalace do systému Windows XP: Váš počítač může vyžadovat soubor informací o monitorech iiyama, který je k dispozici na internetu na adrese

<http://www.iiyama.com>

POZNÁMKA

- Další informace ke stažení ovladače pro váš monitor s dotykovou obrazovkou můžete získat na výše uvedené webové stránce.
- Operační systémy Macintosh nebo Unix většinou nevyžadují ovladače monitoru. Další informace si vyžádejte od dodavatele svého počítače.

■ Postup zapínání hlavním vypínačem

Nejprve zapněte monitor a pak počítač.

■ Software ovladače dotykové obrazovky

Software a systém ovládání dotykové obrazovky se nemusí při startu vašeho počítače spustit pouhým dotykem obrazovky.

Ovládací software dotykové obrazovky může zůstat vypnutý kvůli funkci úspory energie, v závislosti na BIOS vašeho počítače. V takovém případě je třeba funkci úspory energie vypnout.

■ TOUCH podpora operačního systému

Microsoft Windows XP (64 bit a 32 bit)

Microsoft Windows 7 (64 bit a 32 bit)

Microsoft Windows CE 2.13 / 3.0, net 6.0

Linux (Kernel2.4, 2.6x) & výše

Microsoft Windows Vista (64 bit a 32 bit)

Microsoft Windows 8 / 8.1 / 10 (64 bit a 32 bit)

Mac OS9.x, OS X V10.4/10.5/10.6 & výše

Nepodporuje dřívější verze.

	Windows8/8.1/10	Windows7* ⁵	Windows7* ⁴	Vista	XP
Standardní myš* ¹	○	○	○	○	○
Dotykový digitalizátor* ²	○	○	○	○	×
Windows7 gesta* ³	○	○	×	×	×

	2K	Windows CE	XP Embedded	Mac OS9_OSX	Linux
Standardní myš* ¹	○	○	○	○	○
Dotykový digitalizátor* ²	×	×	×	×	×
Windows7 gesta* ³	×	×	×	×	×

*¹ Standardní myš (Kliknutí, Táhnutí, Dvojkliknutí a Právě-kliknutí)

*² Dotykový digitalizátor (Kliknutí, Táhnutí / výběr, Dvojkliknutí, Právě-kliknutí, Mihnutí a Vizualní zpětná vazba)

*³ Digitalizátor s multidotykovými pohyby Windows7

*⁴ Windows 7 - Starter a Home Basic verze

*⁵ Windows 7 - Home Premium, Professional, Enterprise a Ultimate verze

NASTAVENÍ POZOROVACÍCH ÚHLŮ

- Pro optimální sledování obrazu je doporučeno dívat se zpřímá na monitor.
- Podržte podstavec, aby se monitor se nepřevrátil, když měníte úhel monitoru.
- Je možné nastavit úhel monitoru až o 90° nahoru, 5° dolů.

POZNÁMKA

- Nedotýkejte se LCD obrazovky při změně úhlu pohledu. Mohlo by dojít k poškození nebo zničení LCD obrazovky.
- Je nutná pozornost, při změně úhlu, abyste si nezachytili prsty nebo ruce při manipulaci s monitorem.

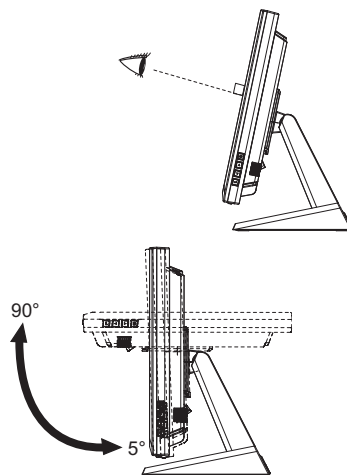









OVLÁDÁNÍ MONITORU

Chcete-li vytvořit co nejlepší obraz, Váš iiyama LCD monitor byl nastaven ve výrobním závodě s KOMPATIBILNÍ NAČASOVÁNÍ, které je vyobrazeno na straně 31. Jste také schopni nastavit obraz tlačíkem podle pokynů uvedených níže. Pro podrobnější úpravy, viz strana 16 pro ÚPRAVY OBRAZU.

- 1 Stiskněte tlačítko  pro spuštění funkce OSD menu. K dispozici jsou další položky nabídky, které lze přepínat pomocí  /  tlačítka.



- 2 Vyberte položku menu, která obsahuje ikonu nastavení týkající se nastavení, které chcete dělat. Stiskněte tlačítko .
- 3 Pomocí tlačítek  /  zvolte vhodnou úpravu nebo nastavení.
- 4 Stiskněte tlačítko  pro odchod z menu a nastavení, která jste právě udělal. Proběhne automatické uložení.

Například pro korekci svislé polohy zvolte položku Menu  a poté stiskněte tlačítko . Potom pomocí tlačítek  /  pro změnu nastavení vertikální polohy. Vertikální poloha displeje by se měla odpovídajícím způsobem měnit, když děláte to.

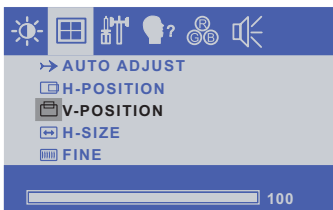









Stiskněte nakonec tlačítko  při skončení, všechny změny se uloží do paměti.

POZNÁMKA

- Pokud jsou tlačítka operace přerušena během nastavování nebo když čas nastavený pro OSD TIMEOUT uplynul, OSD zmizí.
- Stiskněte tlačítko  pro rychlé vypnutí OSD.
- Jakékoli změny se automaticky uloží do paměti, když OSD zmizí. Je třeba se vyvarovat vypnutí napájení při používání nabídky.
- Úprava položek H / V-POSITION, H-SIZE a FINE jsou uloženy pro každé časování signálu. Kromě těchto úprav, všechny ostatní úpravy mají pouze jedno nastavení, které se vztahuje na všechny časování signálu.

NASTAVENÍ OBSAHU MENU

		
Úprava položek	Problém / Možnost	Tlačítko ke stisknutí
CONTRAST KONTRAST	Příliš matné Příliš intenzivní	   
BRIGHTNESS * JAS <div style="float: right; border: 1px solid black; padding: 2px; margin-top: 5px;">Přímo</div>	Příliš tmavá Příliš světlá	   



* Slouží k nastavení jasu při použití monitoru v temné místnosti, když obrazovka je příliš světlá.



Přímo

Můžete přejít na položky menu a zobrazit stupnici nastavení přímo pomocí následujícího tlačítka operace.

- BRIGHTNESS : Stiskněte tlačítko , kdy není menu zobrazeno.

Přímo



- Zámek Režimu:
Zobrazení VGA vstupu nebo DVI vstupu, když je monitor zapnutý, stiskněte tlačítko  a tlačítko  současně.



* Pokud je systém OSD zamčený, nabídka OSD se nezobrazí. Stiskněte tlačítko  a tlačítko  současně znovu.



















Objeví se následující nabídka OSD.

Úprava položek	Problém / Možnost	
POWER	LOCK	Hlavní vypínač uzamčen.
	UNLOCK	Hlavní vypínač odemčen.
OSD	LOCK	Nabídka OSD uzamčena.
	UNLOCK	Nabídka OSD odemčena.

- DOTYKOVOU FUNKCI ZAKÁZAT:

ON: Pokud není zobrazena nabídka, současným stiskem a podržením tlačítka  a tlačítka  si v pravém horním rohu zobrazíte hlášení "DOTYKOVÁ FUNKCE DEAKTIVOVÁNA".

OFF: Pokud není zobrazena nabídka, stiskněte a podržte tlačítka  a  po dobu asi 5 sekund, dokud hlášení "DOTYKOVÁ FUNKCE DEAKTIVOVÁNA" nezmizí.

 Jen analogový vstup	     → AUTO ADJUST ← LEFT / RIGHT ↓ DOWN / UP ⇄ HORIZONTAL SIZE ▢ FINE	
Úprava položek	Problém / Možnost	Tlačítko ke stisknutí
AUTO ADJUST *1 AUTO. NASTAVENÍ	Nastavte H / V-POSITION, H-SIZE a FINE automaticky.	
H-POSITION H. POZICE	 Příliš vlevo  Příliš právo	 △  ▽
V-POSITION V. POZICE	 Příliš nízká  Příliš vysoká	 △  ▽
H-SIZE *2 PIXEL ČAS	 Příliš úzká  Příliš široký	 △  ▽
FINE *2 FÁZE	Opravit blikajícího textu nebo čáry	

*1 Pro dosažení nejlepších výsledků, použijte Auto Úpravu ve spojení s nastavením vzoru. Viz strana 16 pro ÚPRAVA OBRAZU.

*2 Viz strana 16 pro ÚPRAVA OBRAZU.







Úprava položek	Problém / Možnost	Tlačítko ke stisknutí
OSD H-POSITION OSD H. POZICE	OSD je příliš vlevo OSD je příliš vpravo	△ ▽
OSD V-POSITION OSD V. POZICE	OSD je příliš nízké OSD je příliš vysoké	△ ▽
OSD TIMEOUT DOBA ZOBRAZENÍ OSD	Můžete nastavit dobu trvání OSD menu v rozmezí 5 až 60 sekund.	△ ▽
RESET RESET	Nastavení továrních dat je obnoveno.	
INPUT SELECT VOLBA VSTUPŮ Přímo	Auto	Vyhledejte dostupný vstupní zdroj a zvolte možnost automaticky. K dispozici pouze pro ProLite T1532MSC-B1X, ProLite T1532MSC-B3X, ProLite T1532MSC-B3AG, ProLite T1732MSC-B1X, ProLite T1732MSC-B1AG, ProLite T1732MSC-W1AG, ProLite T1932MSC-B1X, ProLite T1932MSC-B2X, ProLite T1932MSC-B2AG a ProLite T1932MSC-W2AG.
	VGA	Vyberte analogový vstup.
	DVI	Vyberte digitální(DVI) vstup.
POZNÁMKA	Bude automaticky vybrán, když je jen jeden zdroj pomocí. V úsporném režimu je přepínání vstupů zakázáno. Vstupní zdroj je pevně stanoven, není vybrán automaticky, když jsou VGA a DVI vybrány.	

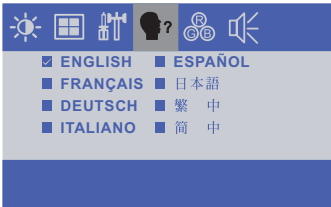
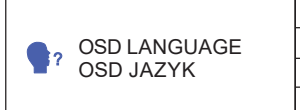



Přímo K dispozici pouze pro ProLite T1532MSC-B1X, ProLite T1532MSC-B3X, ProLite T1532MSC-B3AG, ProLite T1732MSC-B1X, ProLite T1732MSC-B1AG, ProLite T1732MSC-W1AG, ProLite T1932MSC-B1X, ProLite T1932MSC-B2X, ProLite T1932MSC-B2AG a ProLite T1932MSC-W2AG.

Můžete přejít na položky menu a zobrazit stupnici nastavení přímo pomocí následujícího tlačítka operace.

- INPUT SELECT: Při vypnutém zobrazení nabídky stiskněte a podržte tlačítko po dobu asi 5 sekund. Jakmile budou oba signální vstupy VGA a DVI připojeny ke zdroji signálu, můžete mezi nimi přepínat opakovaným stiskem tlačítka .

				
Úprava položek		Problém / Možnost		Tlačítko ke stisknutí
	ENGLISH	Angličtina	ESPAÑOL	Španělština
	FRANÇAIS	Francouzština	日本語	Japonština
	DEUTSCH	Němčina	繁體字	Tradiční čínština
	ITALIANO	Italština	简体字	Zjednodušená čínština

				
Úprava položek		Problém / Možnost		Tlačítko ke stisknutí
	9300	Namodralá bílá		
	6500	Načervenalá bílá		
	5500	Zelenavě bílá		
	7500	Žlutavě bílá		
	User	RED ČERVENÁ	Příliš slabý	 
	Uživatelské	GREEN ZELENÁ	Příliš silná	 
		BLUE MODRÁ		

Úprava položek		Problém / Možnost	Tlačítko ke stisknutí
VOLUME HLASITOST		Příliš měkké Příliš hlasitý	   
MUTE TICHO	Přímo	ON Zapnout	Vypněte zvuk dočasně.
		OFF Vypnout	Vraťte hlasitost na předchozí úroveň.

Přímo

Můžete přejít na položky menu a zobrazit stupnici nastavení přímo pomocí následujícího tlačítka operace.

- MUTE : Stiskněte tlačítko , kdy není menu zobrazeno.

 : MUTE ON

 : MUTE OFF

ÚPRAVA OBRAZOVKY

Upravte obráz podle níže uvedeného postupu a získáte požadovaný obraz při výběru analogového vstupu.

- Úpravy obrazovky uvedené v této příručce jsou určeny pro nastavení polohy obrazu a minimalizaci blikání nebo rozmazání pro konkrétní počítač.
- Série ProLite T1532MSC poskytují nejlepší výkon při rozlišení 1024 × 768 a při rozlišení menším než 1024 × 768 nejsou schopny plného výkonu, protože obraz se automaticky roztáhne na celou obrazovku. Při běžném používání se proto doporučuje používat rozlišení 1024 × 768.
- Série ProLite T1732MSC a ProLite T1932MSC poskytují nejlepší výkon při rozlišení 1280 × 1024 a při rozlišení menším než 1280 × 1024 nejsou schopny plného výkonu, protože obraz se automaticky roztáhne na celou obrazovku. Při běžném používání se proto doporučuje používat rozlišení 1280 × 1024.
- Zobrazení textu nebo čar bude rozmazané nebo nepravidelné tloušťky, když je obraz roztážen kvůli procesu zvětšení obrazovky.
- Je vhodnější upravit polohu obrazu a frekvenci s ovládacími prvky monitoru, než počítačovým softwarem nebo utilitami.
- Proveďte úpravy po zahřívací době nejméně třicet minut.
- Mohou být provedeny dodatečné úpravy požadované po Automatickém nastavení v závislosti na rozlišení a časování signálu.
- Automatické nastavení nemusí fungovat správně při zobrazení obrazu jiném, než je nastavení obrazovky. V tomto případě je nutné ruční nastavení.

Existují dva způsoby, jak upravit obrazovku. Jednou z možností je automatické nastavení. Druhým způsobem je provedení každého nastavení ručně.

Proveďte Automatické nastavení, když je monitor připojen do nového počítače, nebo rozlišení se změní. Pokud obrazovka bliká nebo je rozmazaná, nebo obraz nevejde na displej po provedení automatického nastavení, je nutná ruční úprava. Obě úpravy by měly být provedeny pomocí nastavení obrazovky vzoru (Test.bmp) získané prostřednictvím webové stránky Iiyama (<http://www.iiyama.com>).

Upravte obraz podle níže uvedeného postupu a získáte požadovaný obraz.

Tato příručka vysvětluje nastavení pod OS Windows®.

① Zobrazit obraz v optimálním rozlišení.

② Zadejte Test.bmp (vzor nastavení obrazovky) na tapetu.

POZNÁMKA

■ Obratě se na příslušnou dokumentaci pro tuto činnost.

■ Test.bmp je v rozlišení 1280 × 1024. Nastavení polohy displeje na střed v dialogovém okně nastavení tapety.

[Vzor nastavení]

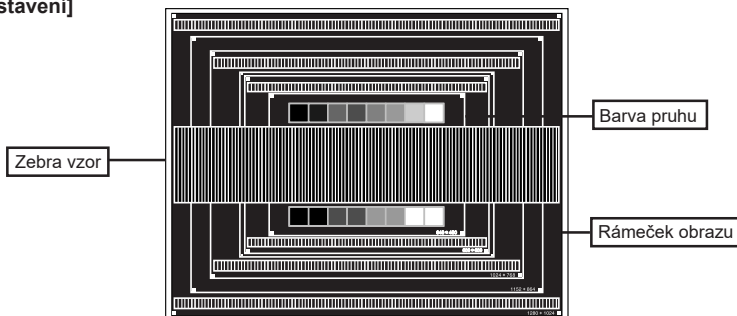

- ③ Stiskněte tlačítko ↵. (Automatické nastavení)
- ④ Nastavte obraz ručně podle následujících pokynů , když obrazovka bliká nebo je rozmázná, nebo se obraz nevejde na displej po provedení automatického nastavení.
- ⑤ Nastavte V-POSITION tak, aby se horní a spodní rám obrazu se vešel do zobrazovací oblasti.

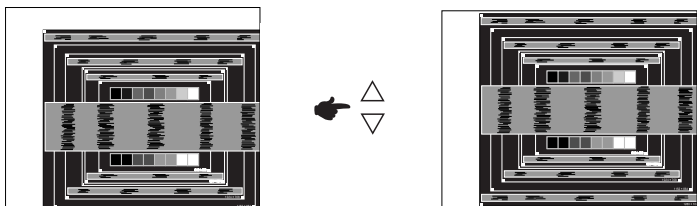

- ⑥ 1) Nastavte H-POSITION tak, že se levá strana obrazu přesune do levého okraje zobrazovací plochy.

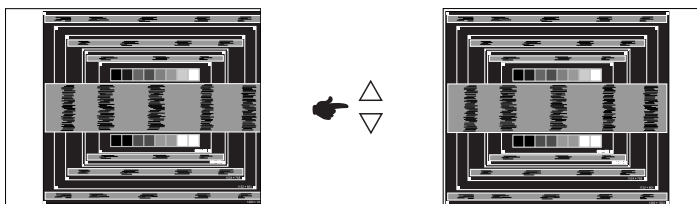

- 2) Natáhněte pravou stranu obrazu na pravý okraj displeje plochy úpravou H-SIZE.

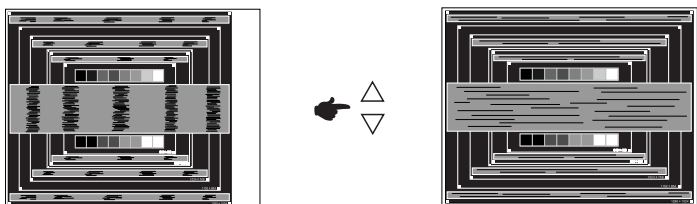

POZNÁMKA

- Když levá strana obrazu se pohybuje od levého okraje zobrazovací plochy při nastavení H-SIZE, upravte kroky 1) a 2).
- Dalším způsobem, jak provést nastavení H-SIZE je opravit svislé vlnovky vzorem zebra.
- Obraz může během úpravy H-SIZE, H-POSITION a V-POSITION, blikat.
- V případě, že rámeček obrazu je větší nebo menší, než je zobrazení plochy po úpravě H-SIZE, zopakujte kroky od bodu ③.

⑦ Nastavte FINE k opravě horizontálních vln, blikání nebo rozmazání ve vzoru zebra.

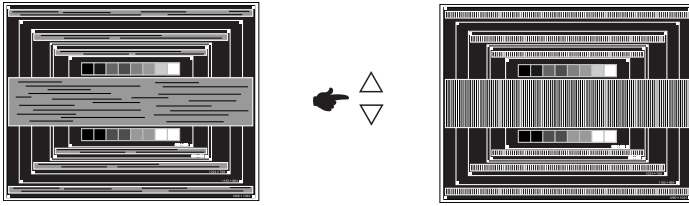

POZNÁMKA

- V případě, že silný záblesk nebo rozostření zůstane na části obrazovky, opakujte kroky ⑥ a ⑦, protože H-SIZE nemusí být správně nastaven.
- Nastavte H-POSITION po úpravě FINE, jestliže se horizontální poloha pohybuje během nastavování.

⑧ Upravte jas a barvu k získání požadovaného obrazu po dokončení úpravy H-SIZE a FINE.

Vložte zpět svou oblíbenou tapetu.

POWER MANAGEMENT FUNKCE

Funkce power management tohoto produktu je v souladu s požadavky úsporného programu VESA DPMS. Pokud je aktivován, automaticky sníží zbytečnou spotřebu energie monitoru, když není počítač používán.

Chcete-li použít tuto funkci, monitor musí být připojen k VESA DPMS kompatibilnímu počítači. K dispozici je krok power management monitoru, jak je popsáno níže. Funkce power management, včetně všech nastavení časovače, je nakonfigurován v operačním systému. Zkontrolujte příručku k operačnímu systému a informujte se o tom, jak může být nakonfigurován.

■ Režim Power Management

Když H-sync signál / V-sync signál / H a V synchronizace signálů z počítače jsou vypnuty, monitor přejde do režimu power management, který snižuje spotřebu energie na méně než 2W. Obrazovka ztmavne a indikátor napájení se změní na oranžovou. Od režimu power management se obraz objeví v několika sekundách, když se dotknete klávesnice nebo myši.

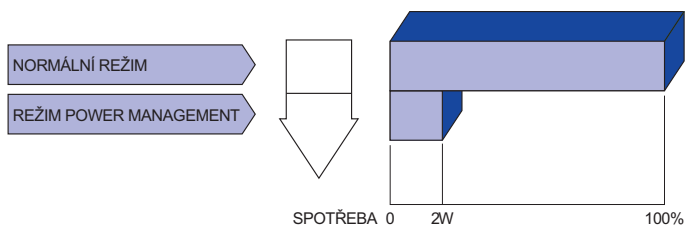

POZNÁMKA

- I když používáte režim power management, monitor spotřebovává elektřinu. Vypněte spínač napájení vždy, když monitor nepoužíváte, v noci a o víkendech, aby se zabránilo zbytečné spotřebě energie.
- Je možné, že video signál z počítače, může při H nebo V sync signálů chybět. V tomto případě POWER MANAGEMENT nemusí pracovat správně.

ŘEŠENÍ PROBLÉMŮ

Pokud monitor nefunguje správně, postupujte podle níže uvedených kroků pro možné řešení problému.

1. Provedte úpravy popsané v OVLÁDÁNÍ MONITORU, v závislosti na problému, který máte. Pokud monitoru nefunguje obraz, přejděte na 2.
2. Podívejte se na následující body, pokud nemůžete najít příslušnou položku v OVLÁDÁNÍ MONITORU, nebo v případě, že problém přetrvává.
3. Pokud jste se setkali s problémem, který není popsán níže, nebo nemůžete problém opravit, ukončete používání monitoru a obraťte se na svého prodejce nebo iiyama servisní středisko pro další pomoc.

Problém

Kontrola

- | | |
|--|---|
| ① Nezobrazí se obraz. | <input type="checkbox"/> Napájecí kabel je pevně usazen v patičce.
<input type="checkbox"/> Spínač napájení je zapnutý.
<input type="checkbox"/> AC zásuvka je pod napětím. Prosím, zkontrolujte s jiným zařízením.
<input type="checkbox"/> Je-li spojič obrazovky v aktivním režimu, dotkněte se klávesnice nebo myši.
<input type="checkbox"/> Zvyšte kontrast a / nebo jas.
<input type="checkbox"/> Počítač je zapnutý.
<input type="checkbox"/> Signální kabel je správně připojen.
<input type="checkbox"/> Signální načasování počítače je v specifikaci monitoru.
<input type="checkbox"/> Pokud je monitor v úsporném režimu, dotkněte se klávesnice nebo myši. |
| ② Obrazovka není synchronizována. | <input type="checkbox"/> Signální kabel je správně připojen.
<input type="checkbox"/> Signální načasování počítače je v specifikaci monitoru.
<input type="checkbox"/> Video výstup počítače je ve specifikaci monitoru. |
| ③ Pozice obrazu není ve středu. | <input type="checkbox"/> Signální načasování počítače je v specifikaci monitoru. |
| ④ Obrazovka je příliš světlá nebo příliš tmavá. | <input type="checkbox"/> Video výstup počítače je ve specifikaci monitoru. |
| ⑤ Obrazovka se třese. | <input type="checkbox"/> Napájecí napětí je ve specifikaci monitoru.
<input type="checkbox"/> Signální načasování počítače je v specifikaci monitoru. |
| ⑥ Žádný zvuk. | <input type="checkbox"/> Audio zařízení (počítač atd.) je zapnuto.
<input type="checkbox"/> Audio kabel je správně připojen.
<input type="checkbox"/> Hlasitost je nastavena.
<input type="checkbox"/> Ticho je Vypnout.
<input type="checkbox"/> Audio výstup zařízení je ve specifikaci monitoru. |

Problém

Kontrola

- ⑦ Zvuk je příliš hlasitý nebo příliš tichý. Audio výstup zařízení je ve specifikaci monitoru.
- ⑧ Ozývá se podivný zvuk. Audio kabel je správně připojen.
- ⑨ Dotyková obrazovka nereaguje. Kabel RS-232C nebo USB je pevně zastrčen do zásuvky.
 Ovládací software dotykové obrazovky je instalován.
- ⑩ Poloha dotyku se neposunuje. Kalibrační funkce je nastavena správně.

INFORMACE O RECYKLACI

Pro lepší ochranu životního prostředí, prosím, nevyhazujte Váš monitor.

Prosím navštivte naše webové stránky: www.iiyama.com / recycle pro recyklaci monitoru.

PŘÍLOHA

Design a technické údaje se mohou změnit bez předchozího upozornění.

SPECIFIKACE : ProLite T1532MSC

Název modelu		ProLite T1532MSC-B1	ProLite T1532MSC-B1AG
Dotyková obrazovka	Technologie	Kapacitní 2pt dotyková	Kapacitní 10pt dotyková
	Propustnost světla	90%	
	Komunikační systém	USB	
Velikost kategorie		15"	
LCD Panel	Technologie panelu	TN	
	Velikost	Úhlopříčka: 15" (38cm)	
	Rozteč bodů	0,297mm H × 0,297mm V	
	Jas	250cd/m ² (typický: bez dotykového panelu), 225cd/m ² (typický: s dotykovým panelem)	
	Kontrastní poměr	500 : 1 (typický)	
	Pozorovací úhel	Horizontální: 140 stupňů, Vertikální: 125 stupňů (typický)	
	Doba odezvy	8ms (černá, bílá, černá typický)	
Barvy displeje		Přibližně 16,7M	
Sync Frequency		Horizontální: 31,4-60,0kHz, Vertikální: 56-75Hz	
Maximální rozlišení		1024 × 768, 0,8 MegaPixelů	
Vstupní konektor		VGA(D-sub) mini 15 pin, DVI-D 24 pin	
Plug & Play		VESA DDC2B™	
Vstupní Sync Signál		Samostatná sync: TTL, pozitivní nebo negativní	
Vstupní video signál		Analogový: 0,7Vp-p (Standard), 75Ω, pozitivní Digitální: DVI (Digital Visual Interface standard Rev.1,0)	
Vstupní audio konektor		ø 3,5mm mini jack (Stereo)	
Vstupní audio signál		1,0Vrms maximální	
Reproduktory		1W × 2 (Stereo reproduktory)	
Maximální velikost obrazovky		304,0mm Š × 228,0mm V / 12,0" Š × 9,0" V	
Napájení		100-240VAC, 50/60Hz, 1A	
Spotřeba energie*1		20W typický, režim Power management: max. 2W	
Rozměry / Hmotnost netto		351,0 × 306,5 × 202,0mm / 13,8 × 12,1 × 7,9" (Š×V×H) 4,5kg / 9,9lbs	
Úhel náklonu		Nahoru: 90 stupňů směrem dolů: 5 stupňů	
Provozní prostředí		Provoz: Teplota 0 až 40 ° C / 32 až 104 ° F Vlhkost 20 až 80% (bez kondenzace) Skladování: Teplota -20 až 60°C / -4 až 140°F Vlhkost 10 až 90% (bez kondenzace)	
Schválení		CB, CE, TÜV-Bauart, CU, cULus, VCCI, IP54*2	

ČESKY

POZNÁMKA *1 USB / Audio zařízení není připojeno.

*2 Zařízení splňuje normu IP54 : pouze přední strana

Název modelu		ProLite T1532MSC-B1X
Dotyková obrazovka	Technologie	Kapacitní 10pt dotyková
	Propustnost světla	90%
	Komunikační systém	USB
Velikost kategorie		15"
LCD Panel	Technologie panelu	TN
	Velikost	Úhlopříčka: 15" (38cm)
	Rozteč bodů	0,297mm H × 0,297mm V
	Jas	250cd/m ² (typický: bez dotykového panelu), 225cd/m ² (typický: s dotykovým panelem)
	Kontrastní poměr	500 : 1 (typický)
	Pozorovací úhel	Horizontální : 140 stupňů, Vertikální: 125 stupňů (typický)
	Doba odezvy	8ms (černá, bílá, černá typický)
Barvy displeje		Přibližně 16,7M
Sync Frequency		Horizontální: 31,4-60,0kHz, Vertikální: 56-75Hz
Maximální rozlišení		1024 × 768, 0,8 MegaPixelů
Vstupní konektor		VGA(D-sub) mini 15 pin, DVI-D 24 pin
Plug & Play		VESA DDC2B™
Vstupní Sync Signál		Samostatná sync: TTL, pozitivní nebo negativní
Vstupní video signál		Analogový: 0,7Vp-p (Standard), 75Ω, pozitivní Digitální: DVI (Digital Visual Interface standard Rev.1,0)
Vstupní audio konektor		ø 3,5mm mini jack (Stereo)
Vstupní audio signál		1,0Vrms maximální
Reproduktory		1W × 2 (Stereo reproduktory)
Maximální velikost obrazovky		304,0mm Š × 228,0mm V / 12,0" Š × 9,0" V
Napájení		100-240VAC, 50/60Hz, 1A
Spotřeba energie* ¹		20W typický, režim Power management: max. 2W
Rozměry / Hmotnost netto		351,0 × 306,5 × 202,0mm / 13,8 × 12,1 × 7,9" (Š×V×H) 4,5kg / 9,9lbs
Úhel náklonu		Nahoru: 90 stupňů směrem dolů: 5 stupňů
Provozní prostředí		Provoz: Teplota 0 až 40 ° C / 32 až 104 ° F Vlhkost 20 až 80% (bez kondenzace) Skladování: Teplota -20 až 60°C / -4 až 140°F Vlhkost 10 až 90% (bez kondenzace)
Schválení		CB, CE, TÜV-Bauart, CU, cULus, VCCI, IP54* ²

POZNÁMKA

*¹ USB / Audio zařízení není připojeno.

*² Zařízení splňuje normu IP54 : pouze přední strana

Název modelu		ProLite T1532MSC-B3X	ProLite T1532MSC-B3AG
Dotyková obrazovka	Technologie	Kapacitní 10pt dotyková	
	Propustnost světla	90%	85%
	Komunikační systém	USB	
Velikost kategorie		15"	
LCD Panel	Technologie panelu	TN	
	Velikost	Úhlopříčka: 15" (38cm)	
	Rozteč bodů	0,297mm H × 0,297mm V	
	Jas	370cd/m ² (typický: bez dotykového panelu)	
		330cd/m ² (typický: s dotykovým panelem)	315cd/m ² (typický: s dotykovým panelem + AG povlak)
	Kontrastní poměr	700 : 1 (typický)	
	Pozorovací úhel	Horizontální : 170 stupňů, Vertikální: 160 stupňů (typický)	
Doba odezvy	8ms (černá, bílá, černá typický)		
Barvy displeje		Přibližně 16,2M	
Sync Frequency		Horizontální: 31,4-60,0kHz, Vertikální: 56-75Hz	
Maximální rozlišení		1024 × 768, 0,8 MegaPixelů	
Vstupní konektor		VGA(D-sub) mini 15 pin, DVI-D 24 pin	
Plug & Play		VESA DDC2B™	
Vstupní Sync Signál		Samostatná sync: TTL, pozitivní nebo negativní	
Vstupní video signál		Analogový: 0,7Vp-p (Standard), 75Ω, pozitivní Digitální: DVI (Digital Visual Interface standard Rev.1,0)	
Vstupní audio konektor		ø 3,5mm mini jack (Stereo)	
Vstupní audio signál		1,0Vrms maximální	
Reproduktory		1W × 2 (Stereo reproduktory)	
Maximální velikost obrazovky		304,0mm Š × 228,0mm V / 12,0" Š × 9,0" V	
Napájení		100-240VAC, 50/60Hz, 1A	
Spotřeba energie*1		16W typický, režim Power management: max. 2W	
Rozměry / Hmotnost netto		351,0 × 306,5 × 202,0mm / 13,8 × 12,1 × 7,9" (Š×V×H) 4,5kg / 9,9lbs	
Úhel náklonu		Nahoru: 90 stupňů směrem dolů: 5 stupňů	
Provozní prostředí		Provoz: Teplota 0 až 40 ° C / 32 až 104 ° F Vlhkost 20 až 80% (bez kondenzace) Skladování: Teplota -20 až 60°C / -4 až 140°F Vlhkost 10 až 90% (bez kondenzace)	
Schválení		CB, CE, TÜV-Bauart, CU, cULus, VCCI, IP54*2	

POZNÁMKA *1 USB / Audio zařízení není připojeno.

*2 Zařízení splňuje normu IP54 : pouze přední strana

SPECIFIKACE : ProLite T1732MSC

Název modelu		ProLite T1732MSC-B1	ProLite T1732MSC-B1AG / ProLite T1732MSC-W1AG
Dotyková obrazovka	Technologie	Kapacitní 2pt dotyková	Kapacitní 10pt dotyková
	Propustnost světla	90%	85%
	Komunikační systém	USB	
Velikost kategorie		17"	
LCD Panel	Technologie panelu	TN	
	Velikost	Úhlopříčka: 17" (43cm)	
	Rozteč bodů	0,264mm H × 0,264mm V	
	Jas	250cd/m ² (typický: bez dotykového panelu)	
		225cd/m ² (typický: s dotykovým panelem)	215cd/m ² (typický: s dotykovým panelem + AG povlak)
	Kontrastní poměr	1000 : 1 (typický)	
	Pozorovací úhel	Horizontální : 160 stupňů, Vertikální: 160 stupňů (typický)	
Doba odezvy	5ms (černá, bílá, černá typický)		
Barvy displeje		Přibližně 16,7M	
Sync Frequency		Horizontální: 31,4-80,0kHz, Vertikální: 56-75Hz	
Maximální rozlišení		1280 × 1024, 1,3 MegaPixelů	
Vstupní konektor		VGA(D-sub) mini 15 pin, DVI-D 24 pin	
Plug & Play		VESA DDC2B™	
Vstupní Sync Signál		Samostatná sync: TTL, pozitivní nebo negativní	
Vstupní video signál		Analogový: 0,7Vp-p (Standard), 75Ω, pozitivní Digitální: DVI (Digital Visual Interface standard Rev.1,0)	
Vstupní audio konektor		ø 3,5mm mini jack (Stereo)	
Vstupní audio signál		1,0Vrms maximální	
Reproduktory		1W × 2 (Stereo reproduktory)	
Maximální velikost obrazovky		338,0mm Š × 270,0mm V / 13,3" Š × 10,6" V	
Napájení		100-240VAC, 50/60Hz, 1A	
Spotřeba energie* ¹		20W typický, režim Power management: max. 2W	
Rozměry / Hmotnost netto		387,0 × 342,0 × 202,0mm / 15,2 × 13,5 × 7,9" (Š×V×H) 5,6kg / 12,3lbs	
Úhel náklonu		Nahoru: 90 stupňů směrem dolů: 5 stupňů	
Provozní prostředí		Provoz:	Teplota 0 až 40 ° C / 32 až 104 ° F Vlhkost 20 až 80% (bez kondenzace)
		Skladování:	Teplota -20 až 60°C / -4 až 140°F Vlhkost 10 až 90% (bez kondenzace)
Schválení		CB, CE, TÜV-Bauart, CU, cULus, VCCI, IP54* ²	

POZNÁMKA

*¹ USB / Audio zařízení není připojeno.

*² Zařízení splňuje normu IP54 : pouze přední strana

Název modelu		ProLite T1732MSC-B1X
Dotyková obrazovka	Technologie	Kapacitní 10pt dotyková
	Propustnost světla	90%
	Komunikační systém	USB
Velikost kategorie		17"
LCD Panel	Technologie panelu	TN
	Velikost	Úhlopříčka: 17" (43cm)
	Rozteč bodů	0,264mm H × 0,264mm V
	Jas	250cd/m ² (typický: bez dotykového panelu), 225cd/m ² (typický: s dotykovým panelem)
	Kontrastní poměr	1000 : 1 (typický)
	Pozorovací úhel	Horizontální : 170 stupňů, Vertikální: 160 stupňů (typický)
	Doba odezvy	5ms (černá, bílá, černá typický)
Barvy displeje		Přibližně 16,7M
Sync Frequency		Horizontální: 31,4-80,0kHz, Vertikální: 56-75Hz
Maximální rozlišení		1280 × 1024, 1,3 MegaPixelů
Vstupní konektor		VGA(D-sub) mini 15 pin, DVI-D 24 pin
Plug & Play		VESA DDC2B™
Vstupní Sync Signál		Samostatná sync: TTL, pozitivní nebo negativní
Vstupní video signál		Analogový: 0,7Vp-p (Standard), 75Ω, pozitivní Digitální: DVI (Digital Visual Interface standard Rev.1,0)
Vstupní audio konektor		ø 3,5mm mini jack (Stereo)
Vstupní audio signál		1,0Vrms maximální
Reproduktory		1W × 2 (Stereo reproduktory)
Maximální velikost obrazovky		338,0mm Š × 270,0mm V / 13,3" Š × 10,6" V
Napájení		100-240VAC, 50/60Hz, 1A
Spotřeba energie*1		20W typický, režim Power management: max. 2W
Rozměry / Hmotnost netto		387,0 × 342,0 × 202,0mm / 15,2 × 13,5 × 7,9" (Š×V×H) 5,6kg / 12,3lbs
Úhel náklonu		Nahoru: 90 stupňů směrem dolů: 5 stupňů
Provozní prostředí		Provoz: Teplota 0 až 40 ° C / 32 až 104 ° F Vlhkost 20 až 80% (bez kondenzace) Skladování: Teplota -20 až 60°C / -4 až 140°F Vlhkost 10 až 90% (bez kondenzace)
Schválení		CB, CE, TÜV-Bauart, CU, cULus, VCCI, IP54*2

POZNÁMKA *1 USB / Audio zařízení není připojeno.

*2 Zařízení splňuje normu IP54 : pouze přední strana

SPECIFIKACE : ProLite T1932MSC

Název modelu		ProLite T1932MSC-B1	ProLite T1932MSC-B1X
Dotyková obrazovka	Technologie	Kapacitní 2pt dotyková	Kapacitní 10pt dotyková
	Propustnost světla	90%	
	Komunikační systém	USB	
Velikost kategorie		19"	
LCD Panel	Technologie panelu	TN	
	Velikost	Úhlopříčka: 19" (48cm)	
	Rozteč bodů	0,294mm H × 0,294mm V	
	Jas	250cd/m ² (typický: bez dotykového panelu), 225cd/m ² (typický: s dotykovým panelem)	
	Kontrastní poměr	800 : 1 (typický)	
	Pozorovací úhel	Horizontální : 170 stupňů, Vertikální: 160 stupňů (typický)	
	Doba odezvy	5ms (černá, bílá, černá typický)	
Barvy displeje		Přibližně 16,7M	
Sync Frequency		Horizontální: 31,4-80,0kHz, Vertikální: 56-75Hz	
Maximální rozlišení		1280 × 1024, 1,3 MegaPixelů	
Vstupní konektor		VGA(D-sub) mini 15 pin, DVI-D 24 pin	
Plug & Play		VESA DDC2B™	
Vstupní Sync Signál		Samostatná sync: TTL, pozitivní nebo negativní	
Vstupní video signál		Analogový: 0,7Vp-p (Standard), 75Ω, pozitivní Digitální: DVI (Digital Visual Interface standard Rev.1,0)	
Vstupní audio konektor		ø 3,5mm mini jack (Stereo)	
Vstupní audio signál		1,0Vrms maximální	
Reproduktory		1W × 2 (Stereo reproduktory)	
Maximální velikost obrazovky		376,5mm Š × 301,1mm V / 14,8" Š × 11,9" V	
Napájení		100-240VAC, 50/60Hz, 1A	
Spotřeba energie* ¹		25W typický, režim Power management: max. 2W	
Rozměry / Hmotnost netto		432,0 × 391,0 × 219,0mm / 17,0 × 15,4 × 8,6" (Š×V×H) 6,9kg / 15,2lbs	
Úhel náklonu		Nahoru: 90 stupňů směrem dolů: 5 stupňů	
Provozní prostředí		Provoz: Teplota 0 až 40 ° C / 32 až 104 ° F Vlhkost 20 až 80% (bez kondenzace) Skladování: Teplota -20 až 60°C / -4 až 140°F Vlhkost 10 až 90% (bez kondenzace)	
Schválení		CB, CE, TÜV-Bauart, CU, cULus, VCCI, IP54* ²	

POZNÁMKA

*¹ USB / Audio zařízení není připojeno.

*² Zařízení splňuje normu IP54 : pouze přední strana

Název modelu		ProLite T1932MSC-B2AG / ProLite T1932MSC-W2AG
Dotyková obrazovka	Technologie	Kapacitní 10pt dotyková
	Propustnost světla	85%
	Komunikační systém	USB
Velikost kategorie		19"
LCD Panel	Technologie panelu	IPS
	Velikost	Úhlopříčka: 19" (48cm)
	Rozteč bodů	0,294mm H × 0,294mm V
	Jas	250cd/m ² (typický: bez dotykového panelu), 215cd/m ² (typický: s dotykovým panelem + AG povlak)
	Kontrastní poměr	100 : 1 (typický)
	Pozorovací úhel	Horizontální : 170 stupňů, Vertikální: 160 stupňů (typický)
	Doba odezvy	5ms (černá, bílá, černá typický)
Barvy displeje		Přibližně 16,7M
Sync Frequency		Horizontální: 31,4-80,0kHz, Vertikální: 56-75Hz
Maximální rozlišení		1280 × 1024, 1,3 MegaPixelů
Vstupní konektor		VGA(D-sub) mini 15 pin, DVI-D 24 pin
Plug & Play		VESA DDC2B™
Vstupní Sync Signál		Samostatná sync: TTL, pozitivní nebo negativní
Vstupní video signál		Analogový: 0,7Vp-p (Standard), 75Ω, pozitivní Digitální: DVI (Digital Visual Interface standard Rev.1,0)
Vstupní audio konektor		ø 3,5mm mini jack (Stereo)
Vstupní audio signál		1,0Vrms maximální
Reproduktory		1W × 2 (Stereo reproduktory)
Maximální velikost obrazovky		376,5mm Š × 301,1mm V / 14,8" Š × 11,9" V
Napájení		100-240VAC, 50/60Hz, 1A
Spotřeba energie* ¹		25W typický, režim Power management: max. 2W
Rozměry / Hmotnost netto		432,0 × 391,0 × 219,0mm / 17,0 × 15,4 × 8,6" (Š×V×H) 6,9kg / 15,2lbs
Úhel náklonu		Nahoru: 90 stupňů směrem dolů: 5 stupňů
Provozní prostředí		Provoz: Teplota 0 až 40 ° C / 32 až 104 ° F Vlhkost 20 až 80% (bez kondenzace) Skladování: Teplota -20 až 60°C / -4 až 140°F Vlhkost 10 až 90% (bez kondenzace)
Schválení		CB, CE, TÜV-Bauart, CU, cULus, VCCI, IP54* ²

POZNÁMKA *¹ USB / Audio zařízení není připojeno.

*² Zařízení splňuje normu IP54 : pouze přední strana

Název modelu		ProLite T1932MSC-B2X
Dotyková obrazovka	Technologie	Kapacitní 10pt dotyková
	Propustnost světla	90%
	Komunikační systém	USB
Velikost kategorie		19"
LCD Panel	Technologie panelu	IPS
	Velikost	Úhlopříčka: 19" (48cm)
	Rozteč bodů	0,294mm H × 0,294mm V
	Jas	250cd/m ² (typický: bez dotykového panelu), 225cd/m ² (typický: s dotykovým panelem)
	Kontrastní poměr	1000 : 1 (typický)
	Pozorovací úhel	Horizontální : 178 stupňů, Vertikální: 178 stupňů (typický)
	Doba odezvy	14ms (černá, bílá, černá typický)
Barvy displeje		Přibližně 16,7M
Sync Frequency		Horizontální: 31,4-80,0kHz, Vertikální: 56-75Hz
Maximální rozlišení		1280 × 1024, 1,3 MegaPixelů
Vstupní konektor		VGA(D-sub) mini 15 pin, DVI-D 24 pin
Plug & Play		VESA DDC2B™
Vstupní Sync Signál		Samostatná sync: TTL, pozitivní nebo negativní
Vstupní video signál		Analogový: 0,7Vp-p (Standard), 75Ω, pozitivní Digitální: DVI (Digital Visual Interface standard Rev.1,0)
Vstupní audio konektor		ø 3,5mm mini jack (Stereo)
Vstupní audio signál		1,0Vrms maximální
Reproduktory		1W × 2 (Stereo reproduktory)
Maximální velikost obrazovky		376,5mm Š × 301,1mm V / 14,8" Š × 11,9" V
Napájení		100-240VAC, 50/60Hz, 1A
Spotřeba energie*1		20W typický, režim Power management: max. 2W
Rozměry / Hmotnost netto		432,0 × 391,0 × 219,0mm / 17,0 × 15,4 × 8,6" (Š×V×H) 6,9kg / 15,2lbs
Úhel náklonu		Nahoru: 90 stupňů směrem dolů: 5 stupňů
Provozní prostředí		Provoz: Teplota 0 až 40 ° C / 32 až 104 ° F Vlhkost 20 až 80% (bez kondenzace) Skladování: Teplota -20 až 60°C / -4 až 140°F Vlhkost 10 až 90% (bez kondenzace)
Schválení		CB, CE, TÜV-Bauart, CU, cULus, VCCI, IP54*2

POZNÁMKA *1 USB / Audio zařízení není připojeno.

*2 Zařízení splňuje normu IP54 : pouze přední strana

ROZMĚRY : ProLite T1532MSC

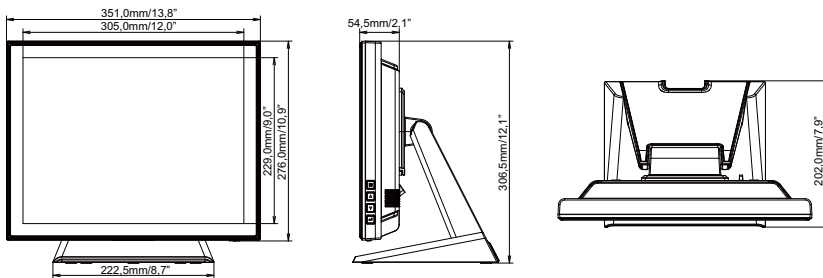

ROZMĚRY : ProLite T1732MSC

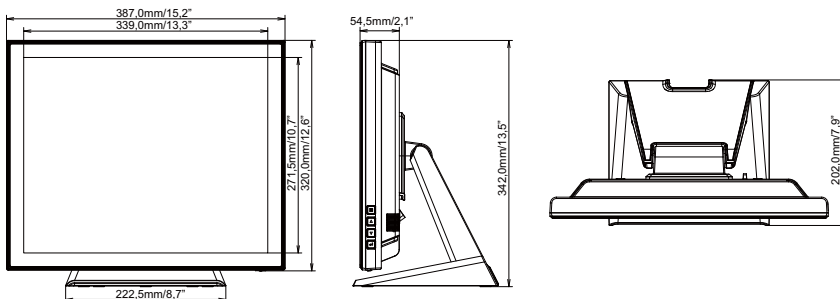

ROZMĚRY : ProLite T1932MSC

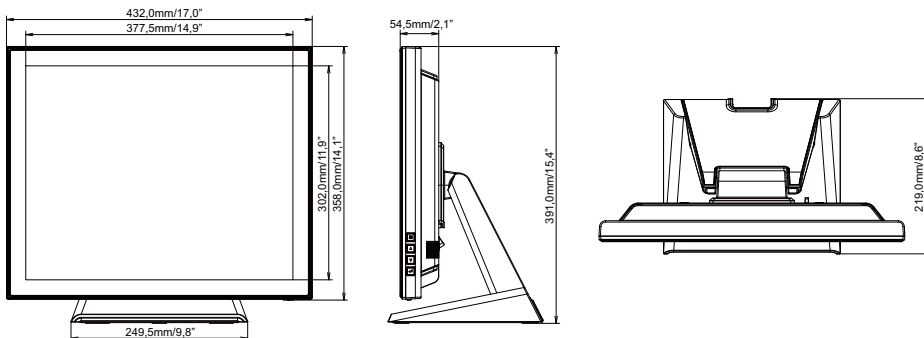

ODPOVÍDAJÍCÍ ČASOVÁNÍ

Režim Video			Horizontální frekvence	Vertikální frekvence	Dot Clock
VESA	VGA	640 × 480	31,469kHz	59,940Hz	25,175MHz
			37,500kHz	75,000Hz	31,500MHz
			37,861kHz	72,809Hz	31,500MHz
	SVGA	800 × 600	35,156kHz	56,250Hz	36,000MHz
			37,879kHz	60,317Hz	40,000MHz
			46,875kHz	75,000Hz	49,500MHz
			48,077kHz	72,188Hz	50,000MHz
	XGA	1024 × 768	48,363kHz	60,004Hz	65,000MHz
			56,476kHz	70,069Hz	75,000MHz
			60,023kHz	75,029Hz	78,750MHz
	SXGA	1280 × 1024	63,981kHz	60,020Hz	108,000MHz
			79,976kHz	75,025Hz	135,000MHz

POZNÁMKA * Není kompatibilní se modely ProLite T1532MSC.